



# CATÁLOGO 2025

## EQUIPOS PARA MANIPULACIÓN Y ALMACENAJE



- REMOLQUES
- ELEVADORES
- EQUIPOS ATEX
- CONTENEDORES
- CESTONES
- APILADORES
- TRANSPALETAS
- MESAS ELEVADORAS
- IMPLEMENTOS
- CARRETILLAS
- CARROS
- PLATAFORMAS
- GRÚAS
- FABRICACIÓN A MEDIDA



**Novodinámica**



Fabricación a medida desde 1 a 20 toneladas con superficies de madera o chapa, con ruedas neumáticas o macizas

**REF. 6052** carga 2.000 kg  
Dimensiones (L x A x H)  
2.000 x 1.000 x 544 mm  
Rodete doble • **Peso** 247 kg  
**Ruedas** Neumáticas Ø 414 mm

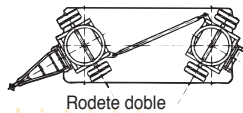

**REF. 6056** carga 4.000 kg  
Dimensiones (L x A x H)  
2.000 x 1.000 x 600 mm  
Rodete doble • **Peso** 290 kg  
**Ruedas** Neumáticas Ø 470 mm



**REF. 6053** carga 2.000 kg  
Dimensiones (L x A x H)  
2.000 x 1.000 x 544 mm  
Rodete sencillo • **Peso** 217 kg  
**Ruedas** Neumáticas Ø 414 mm

**REF. 6055** carga 4.000 kg  
Dimensiones (L x A x H)  
2.000 x 1.000 x 600 mm  
Rodete sencillo • **Peso** 260 kg  
**Ruedas** Neumáticas Ø 470 mm



**REF. 6049** carga 600 kg  
Dimensiones (L x A x H)  
2.000 x 600 x 800 mm  
Altura postes 500 mm • **Peso** 40 kg  
**Ruedas** 2 giratorias con freno  
y 2 fijas macizas Ø 200 mm

**REF. 6050** carga 500 kg  
Dimensiones (L x A x H)  
1.510 x 850 x 410 mm  
**Peso** 75 kg  
**Ruedas** Neumáticas Ø 350 mm



**REF. 6051** carga 1.000 kg  
Dimensiones (L x A x H)  
2.000 x 1.000 x 430 mm  
**Peso** 88 kg  
**Ruedas** Neumáticas Ø 320 mm

**REF. 6050/MD** carga 500 kg  
Dimensiones (L x A x H)  
1.510 x 850 x 410 mm  
**Peso** 116 kg  
**Ruedas** Neumáticas Ø 350 mm  
Los dos laterales largos son abatibles



**REF. 6051/MD** carga 1.000 kg  
Dimensiones (L x A x H)  
2.000 x 1.000 x 430 mm  
**Peso** 98 kg  
**Ruedas** Neumáticas Ø 320 mm  
Los dos laterales largos son abatibles



## ELEVADORES DE ARMARIOS Y RAMPAS DE ALUMINIO

**REF. 10600** capacidad pareja 600 kg  
Dimensiones (L x A x H)  
390 x 570 x 780 mm  
Pala (L x A) 120 x 225 mm  
Elevación 300 mm  
**Peso unitario** 13 kg  
**Ruedas** Poliuretano Ø 125 mm



**REF. 10601** capacidad pareja 1.800 kg  
**REF. 10601-F** capacidad pareja 2.700 kg  
Dimensiones (A x H)  
680 x 1.070 / 585 x 1050 mm  
Pala (L x A) 60 x 600 / 150 x 550 mm  
Elevación 250 / 305 mm  
**Peso unitario** 41 / 82 kg  
**Ruedas** Poliuretano Ø 150 mm

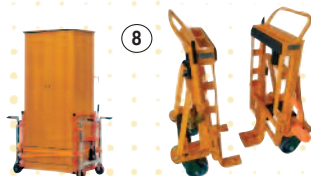

**REF. 13005** carga 400 kg  
Dimensiones (L x A)  
2.000 x 200 + 200 mm dos piezas  
**Peso unidad** 8 kg  
**Desnivel máximo** ± 500 mm

**REF. 13014** carga 1.000 kg  
Dimensiones (L x A)  
2.500 x 300 + 300 mm dos piezas  
**Peso unidad** 15 kg  
**Desnivel máximo** ± 700 mm

**REF. 13009** carga 1.300 kg  
Dimensiones (L x A)  
2.000 x 400 + 400 mm dos piezas  
**Peso unidad** 15 kg  
**Desnivel máximo** ± 600 mm

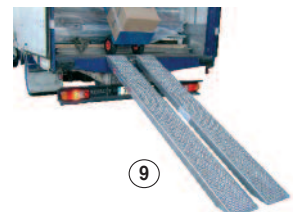

**REF. 13030**  
Rampas para muelles  
Dimensiones (L x A) 550 x 1.500 mm  
Carga 4.000 kg • **Peso unidad** 27 kg  
**Desnivel máximo** ± 55 mm





Fabricación a medida.  
Opcional en acero inoxidable y galvanizado

# CONTENEDORES BASCULANTES PARA CARRETILLAS ELEVADORAS

3

Accesorios: Grifo de vaciado y rejilla **Ref. 20062** / Sirga de volteo **Ref. 60-77**

## REF. 12042 útil

Útil de 800 para contenedor Ref. 12043  
Carga 2.000 kg • Peso 60 kg

## REF. 12043 contenedor

Dimensiones (L x A x H) 1.200 x 800 x 920 mm  
Carga 2.000 kg • 670 lts • **Peso** 100 kg

## REF. 12045 contenedor

Dimensiones (L x A x H) 1.200 x 1.000 x 920 mm  
Carga 2.000 kg • 840 lts • **Peso** 110 kg

## REF. 12046 útil

Útil de 1.000 para contenedor Ref. 12045  
Carga 2.000 kg • **Peso** 80 kg

## REF. 12047 chapa / REF. 12048 malla

Dimensiones exteriores (L x A x H)  
1.350 x 980 x 1.435 mm  
Cuba: 1.200 x 800 x 1.200 mm  
Carga 2.000 / 500 kg • **Peso** 180 / 140 kg

## REF. 12047-L

Dimensiones exteriores (L x A x H)  
1.890 x 1.070 x 1.435 mm  
Cuba 1.736 x 887 x 1.200 mm  
Carga 2.000 kg • **Peso** 260 kg

## REF. 12049 chapa

Dimensiones exteriores (L x A x H)  
1.255 x 795 x 970 mm  
Cuba 1.050 x 620 x 755 mm  
Carga 1.000 kg • **Peso** 104 kg

## REF. 12061 capacidad 300 lts

Dimensiones exteriores (L x A x H)  
1.200 x 820 x 985 mm  
Cuba: 1.025 x 545 x 625 mm  
Carga 500 kg • **Peso** 63 kg  
Ruedas Impinchables  
Ø 260 mm (fijas) y Ø 125 mm (giratoria)  
Volteo manual

Opcional  
medias tapas  
**Ref. 20059**



Tolva opcional  
con grifo de vaciado y rejilla  
**Ref. 12061-GR**

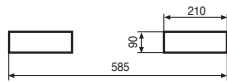

## REF. 12030 con ruedas / 12040 sin ruedas

Capacidad 610 lts  
Dimensiones (L x A x H)  
1.545 x 1.000 x 1.080 / 865 mm  
Carga 1.500 kg • **Peso** 130 / 110 kg  
Ruedas Poliuretano Ø 150 mm  
(2 fijas y 2 giratorias con freno)

Volteo con palanca

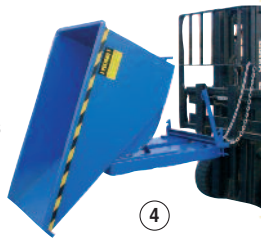

4

Accesorio opcional  
cilindro hidráulico  
**Ref. 20072**

## REF. 12031 con ruedas / 12041 sin ruedas

Capacidad 1.100 lts  
Dimensiones (L x A x H)  
1.860 x 1.250 x 1.245 / 1.045 mm  
Carga 2.000 kg • **Peso** 175 / 155 kg  
Ruedas Poliuretano Ø 150 mm  
(2 fijas y 2 giratorias con freno)

## REF. 12026 con ruedas / 12036 sin ruedas

Capacidad 1.500 lts  
Dimensiones (L x A x H)  
1.860 x 1.600 x 1.245 / 1.045 mm  
Carga 2.500 kg • **Peso** 210 / 200 kg  
Ruedas Poliuretano Ø 150 mm  
(2 fijas y 2 giratorias con freno)

## REF. 12025 con ruedas / 12035 sin ruedas

Capacidad 260 lts  
Dimensiones (L x A x H)  
1.100 x 1.000 x 800 / 635 mm  
Carga 1.000 kg • **Peso** 90 / 70 kg  
Ruedas Nylon Ø 125 mm  
(2 fijas y 2 giratorias con freno)

Ref. 12026,  
12025, 12030  
y 12031  
con ruedas

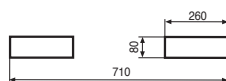

## REF. 12028 con ruedas / 12038 sin ruedas

Capacidad 520 lts  
Dimensiones (L x A x H)  
1.525 x 865 x 1.035 / 870 mm  
Carga 1.000 kg • **Peso** 115 / 101 kg  
Ruedas Nylon Ø 125 mm (2 fijas y 2 con freno)

Volteo con  
pulsador frontal



5

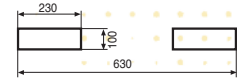

## REF. 12027 con ruedas / 12037 sin ruedas

Capacidad 320 lts  
Dimensiones (L x A x H)  
1.235 x 840 x 930 / 750 mm  
Carga 800 kg • **Peso** 100 / 85 kg  
Ruedas Nylon Ø 125 mm (2 fijas y 2 con freno)

## REF. 12055 capacidad 300 lts

Dimensiones (L x A x H)  
1.250 x 800 x 465 mm  
Carga 800 kg  
**Peso** 70 kg  
Ruedas Goma azul  
Ø 160 mm (fijas)  
Ø 125 mm (giratorias)

Fondo cuba 300 mm

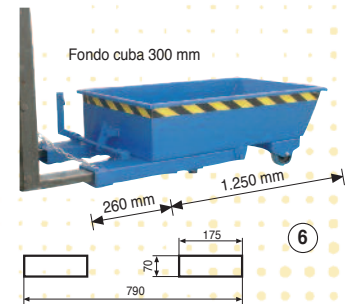

6

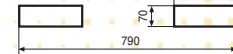

## REF. 12057 pala cargadora granel

Capacidad 750 lts  
Dimensiones (L x A x H)  
1.840 x 1.200 x 550 mm  
Carga 1.500 kg  
**Peso** 90 kg

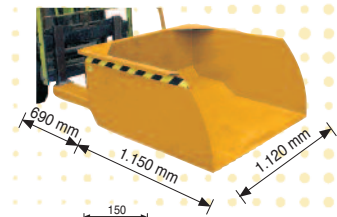

7

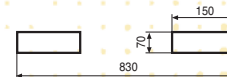

## REF. 12029 cubeta de polietileno

Capacidad 750 lts  
Dimensiones (L x A x H)  
1.800 x 940 x 920 mm  
Carga 450 kg  
**Peso** 75 kg  
Ruedas Nylon Ø 200 mm (fijas)  
Ø 100 mm (giratorias)

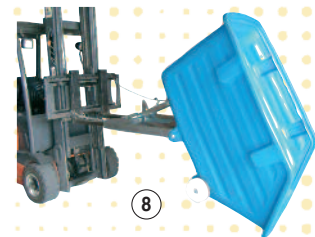

8

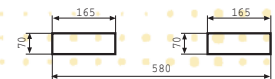

## REF. 12058 pala quitanieves y productos a granel

Dimensiones (L x H)  
2.000 x 580 mm  
**Peso** 170 kg



9

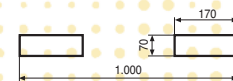

## CESTONES Y CONTENEDORES DE CHAPA Y PLÁSTICO

### REF. 5030

Dimensiones (L x A x H)  
1.210 x 710 x 1.000 mm  
Carga 600 kg  
Ruedas Goma Ø 150 mm  
(2 fijas y 2 giratorias con freno)  
Peso 72 kg



1

Opcional  
Ref. 5030-SO

Dimensiones mm (L x A x H)    Peso Kg Malla

REF. 5034	800 x 500 x 400	26
REF. 5035	1.000 x 800 x 500	39
REF. 5036	1.200 x 800 x 500	43
REF. 5037	1.200 x 1.000 x 500	49

Carga 2.000 kg

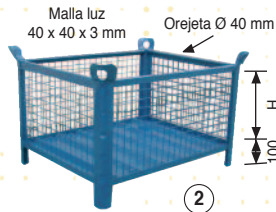

2

Dimensiones mm (L x A x H)    Peso Kg Malla

REF. 5034A	800 x 500 x 400	26
REF. 5035A	1.000 x 800 x 500	39
REF. 5036A	1.200 x 800 x 500	43
REF. 5037A	1.200 x 1.000 x 500	49

Carga 2.000 kg



3

Con medio lateral abatible

Dimensiones mm (L x A x H)    Peso Kg Chapa

REF. 5040	800 x 500 x 400	29
REF. 5041	1.000 x 800 x 500	49
REF. 5042	1.200 x 800 x 500	54
REF. 5043	1.200 x 1.000 x 500	61

Carga 2.000 kg



4

Dimensiones mm (L x A x H)    Peso Kg Chapa

REF. 5040A	800 x 500 x 400	29
REF. 5041A	1.000 x 800 x 500	49
REF. 5042A	1.200 x 800 x 500	54
REF. 5043A	1.200 x 1.000 x 500	61

Carga 2.000 kg



5

Con medio lateral abatible

### REF. 4018

Dimensiones (L x A x H)  
900 x 600 x 1.720 mm  
Carga por balda 60 kg / total 600 kg  
Ruedas Goma Ø 150 mm  
(2 fijas y 2 con freno)  
Peso 52 kg



6

### REF. 5072 sin baldas

### REF. 5073 con 5 baldas

Dimensiones (L x A x H)  
1.200 x 700 x 1.790 mm + Asa 170 mm  
Baldas regulables. Con cerradura  
Carga por balda 60 kg / total 600 kg  
Ruedas Goma Ø 200 mm  
(2 fijas y 2 con freno)  
Peso 160 kg



7

### REF. 4020 sin baldas

### REF. 4021 con 5 baldas

Dimensiones (L x A x H)  
1.240 x 700 x 1.790 + asa 170 mm  
Carga por balda 60 kg / total 600 kg  
Ruedas Goma Ø 200 mm  
(2 fijas y 2 con freno)  
Peso 103 kg



Ref. 4020

8

Ref. 4021

### REF. 4017

Dimensiones (L x A x H)  
1.190 x 650 x 1.695 mm + Asa 170 mm  
Con 3 baldas regulables.  
Balda adicional Ref. 20079  
Carga por balda 60 kg / total 600 kg  
Ruedas Goma Ø 160 mm (2 fijas y 2 giratorias)  
Peso 69 kg



9

### REF. 9321

Dimensiones (L x A x H)  
1.200 x 800 x 1.800 mm  
Carga por balda 60 kg / total 600 kg  
Ruedas Nylon Ø 125 mm (giratorias)  
Peso 85 kg



10

### REF. 5049 / 5049-A / 5049-PB liso

### REF. 5046 enrejado

Dimensiones (L x A x H)  
1.200 x 1.000 x 760 / 760 / 580 / 760 mm  
Capacidad 610 / 400 / 610 lts  
Peso 38 / 35 / 36 kg

Tapa opcional Ref. 5048 para refs. 5046, 5049, 5049-PB y 5049-PT

Ref. 5049-PT  
Para almacenar baterías

Ref. 5049-Azul  
Colores disponibles: azul y verde

### REF. 5045-R

Dimensiones (L x A x H)  
1.000 x 640 x 760 mm  
Capacidad 300 lts • Peso 30 kg  
Ruedas Goma Ø 80 mm (giratorias)  
Opcional sin ruedas Ref. 5045

Opcional sin ruedas Ref. 5045



Ref. 5046



11

Ref. 5049 / 5049-PB

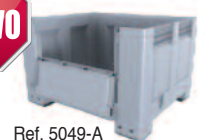

Ref. 5049-A



Ref. 5049-H - 530 lts de 1.200 x 800 x 800



12

Tapa opcional Ref. 5045-T



# APILADORES CON ELEVACIÓN Y TRASLACIÓN MANUAL O A BATERÍA Y TRANSPALETAS ELÉCTRICAS

# 5

La más amplia gama de apiladores a medida con todas las cargas y alturas necesarias

## REF. 16008 / 16008-P

apilador auto portable

Dimensiones

(L x A x H máquina/mástil elevado)

1.608 x 890 x 1.681/3.000 mm

1.608 x 890 x 1.181/1.190 mm

Capacidad 500 kg

Autonomía 3 horas

Peso 303 / 227 kg

Elevación uñas 1.300 / 800 mm

Dimensiones uñas (L x A)

1.050 x 540 mm



Elevación electrónica y traslación manual

## REF. 16026 capacidad 1.500 kg

Dimensiones (L x A x H máquina timón elevado)

1.530 x 540 x 1.120 mm

Autonomía 3 horas, batería intercambiable de litio

Elevación uñas 195 mm

Peso 131 kg

Dimensiones uñas (L x A) 1.150 x 540 mm



Elevación y traslación a batería 24 V

## REF. 16018 elevación uñas 3.500 mm

## REF. 16019 elevación uñas 2.900 mm

## REF. 16020 elevación uñas 1.600 mm

Dimensiones (L x A x H máquina)

1.710 x 800 x 2.280 / 1.930 mm

Capacidad 1.200 kg

Autonomía 3 horas

Peso 960 / 700 / 765 kg

Dimensiones uñas (L x A) 1.150 x 570 mm

Batería de litio 24 V/60 A



Elevación y traslación eléctrica

## REF. 16021 capacidad 2.000 kg

Dimensiones

(L x A x H máquina/timón elevado)

1.815 x 726 x 845/1.323 mm

Autonomía 6 horas

Elevación uñas 205 mm

Peso 520 kg

Dimensiones uñas (L x A) 1.150 x 540 mm



Transpaleta elevación y traslación a batería 24 V

## REF. 16000 capacidad 1.000 kg

## REF. 16003 capacidad 2.000 kg

Dimensiones (L x A x H máquina)

1.670 x 790 x 2.020 / 1.770 x 880 x 2040 mm

Elevación 1.600 mm

Peso 185 / 195 kg

Dimensiones uñas (L x A)

1.150 x 315 a 760 / 305 a 880 mm regulables

Opcional inoxidable Ref. 16000-I

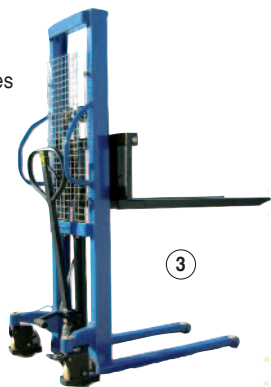

Elevación y traslación manual

## REF. 10562 elevación uñas 1.500 mm

Dimensiones (L x A x H máquina)

1.040 x 600 x 1.725 mm

Capacidad 400 kg

Peso 91 kg

Dimensiones uñas o base (L x A)

650 x 550 mm

Elevación y traslación manual

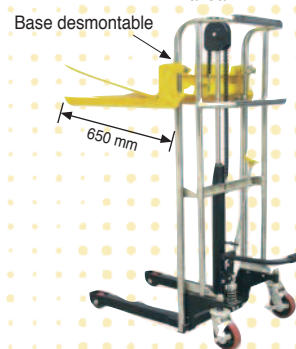

650 mm

## REF. 16001 elevación uñas 2.500 mm

Dimensiones (L x A x H máquina)

1.770 x 880 x 1.840 mm

Capacidad 1.000 kg

Peso 300 kg

Dimensiones uñas (L x A)

1.150 x 330 a 840 mm regulables

## REF. 10560 elevación uñas 850 mm

Dimensiones (L x A x H máquina)

1.040 x 600 x 1.075 mm

Capacidad 400 kg

Peso 75 kg

Dimensiones uñas o base (L x A)

650 x 550 mm

## REF. 10561 con bandeja incluida

## REF. 10559 sin bandeja

Dimensiones (L x A x H máquina)

1.100 x 590 x 1.725 / 2.225 mm

Capacidad 400 kg

Autonomía 3 horas

Elevación uñas 1.500 / 2.000 mm

Peso 135 / 145 kg

Dimensiones uñas

650 mm regulables de 210 a 550 mm

## REF. 16002 elevación uñas 3.000 mm

Dimensiones (L x A x H máquina)

1.770 x 880 x 2.080 mm

Capacidad 1.000 kg

Peso 370 kg

Dimensiones uñas (L x A)

1.150 x 330 a 840 mm regulables

## REF. 10010 elevación uñas 1.000 mm

Dimensiones (L x A x H máquina/mástil elevado)

1.670 x 755 x 1.435 mm

Capacidad 1.000 kg

Peso 185 kg

Dimensiones uñas (L x A)

1.140 x 550 mm



Elevación y traslación manual



8

Elevación a batería y traslación manual

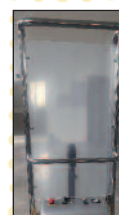

Protección en metacrilato



Detalle opcional  
con freno de mano  
Ref. 10050-FR

Descripción	Capacidad Kg	Longitud de horquilla	Ancho total	Rueda mm de horquilla	Rueda mm de timón	Altura elevación	Peso Kg
REF. 10050 <b>bomba rápida</b> Estándar	2.500	1.150	540	Doble poliur. 80 x 70	Goma elás. 200 x 50	190	70
REF. 10058 <b>bomba rápida</b> Corta	2.500	800	540	Doble poliur. 80 x 70	Goma elás. 200 x 50	190	70
REF. 10053 <b>bomba rápida</b> Ancha y corta	2.500	950	680	Doble poliur. 82 x 70	Goma elás. 200 x 50	190	70
REF. 10054 Extraplana altura 55 mm	1.500	1.150	540	Vulkollan 50 x 70	Goma elás. 200 x 50	170	70
REF. 10057 Larga	2.000	2.000	540	Doble poliur. 82 x 70	Goma elás. 200 x 50	190	100
REF. 10063 Semilarga	2.000	1.500	540	Doble poliur. 82 x 70	Goma elás. 200 x 50	180	112
REF. 10054-B Extraplana altura 40 mm	1.000	1.120	540	Doble de acero 35 x 70	Poliuretano 160 x 50	95	70
REF. 10057-XL Extralarga	3.000	2.500	540	Doble poliur. 82 x 70	Goma elás. 200 x 50	190	234

REF. 10055 galvanizada

REF. 10056 inoxidable

Capacidad 2.500 / 2.000 kg

Longitud horquilla 1.150 mm

Ancho total 540 / 520 mm

Rueda de horquilla Doble nylon

Rueda de timón Nylon

Altura elevación 190 mm • Peso 75 / 65 kg

REF. 10064 elevación manual

Capacidad 1.500 kg

Longitud horquilla 1.100 mm

Ancho total 520 mm

Rueda de horquilla Poliuretano Ø 80 mm

Rueda de timón Poliuretano 150 x 40 mm

Altura elevación 800 mm • Peso 98 kg

REF. 10061 elevación a batería

Capacidad 1.500 kg

Longitud horquilla 1.150 mm

Ancho total 540 mm

Rueda de horquilla Poliuretano Ø 80 mm

Rueda de timón Poliuretano 180 x 50 mm

Altura elevación 800 mm • Peso 158 kg

REF. 10065 inclinadora manual

REF. 10066 inclinadora eléctrica

Capacidad 1.000 kg

Longitud horquilla 800 mm • Ancho total 560 mm

Rueda de horquilla Poliuretano Ø 85 mm

Rueda de timón Goma elástica 150 x 50 mm

Peso 178 / 185 kg

REF. 12085 carga 10.000 kg

REF. 12084 carga 5.000 kg

Dimensiones gato (L x A x H)

326 x 170 x 420 / 320 x 140 x 370 mm

Peso 35 / 25 kg

Elevación uña desde 30 hasta 260 / desde 25 hasta 230 mm

REF. 12075 carga 6.000 kg

Dimensiones plataforma (L x A / H)

Tanqueta giratoria 180 x 145 / 110 mm

Tanqueta fija 270 x 115 / 110 mm

Peso 31 kg

Ruedas Poliuretano 82 x 100 mm

REF. 12076 carga 14.000 kg

Dimensiones plataforma (L x A / H)

Tanqueta giratoria 398 x 220 / 110 mm

Tanqueta fija 270 x 230 / 110 mm

Peso 84 kg

Ruedas Poliuretano 82 x 100 mm

REF. 12077 carga 24.000 kg

Dimensiones plataforma (L x A / H)

Tanqueta giratoria 395 x 220 / 110 mm

Tanqueta fija 270 x 345 / 110 mm

Peso 105 kg

Ruedas Poliuretano 82 x 100 mm

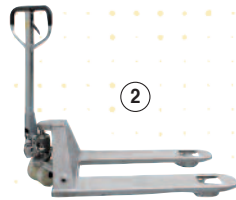

2



3



4



5



6



7

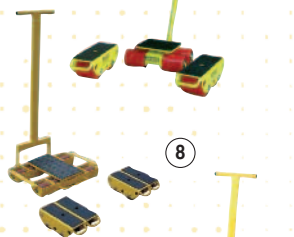

8



9

REF. 10071 pesadora precisión 200 gr

Capacidad 2.000 kg

Longitud horquilla 1.150 mm

Ancho total 540 mm • Ancho interior 180 mm

Rueda de horquilla Doble poliuretano

Rueda de timón Goma elástica

Altura elevación 190 mm • Peso 113 kg



Opcional  
con impresora  
Ref. 10072

10

REF. 10059 para bidones de chapa de 220 lts

Capacidad 365 kg

Longitud horquilla 1.022 mm • Ancho total 722 mm

Rueda de horquilla Nylon Ø 80 mm

Rueda de timón Nylon Ø 160 mm

Altura elevación 120 mm • Peso 54 kg

Elevación desde 270 hasta 390 mm



11

REF. 10062 carga 4.000 kg

Longitud horquilla 1.150 mm • Ancho total 540 mm

Rueda de horquilla Doble poliuretano

Rueda de timón Poliuretano 180 x 50 mm

Altura elevación 190 mm • Peso 100 kg



12

REF. 10052 monouña

Capacidad 250 kg

Longitud horquilla 580 mm • Ancho total 200 mm

Rueda de horquilla Poliuretano 80 mm

Rueda de timón Goma Ø 125 mm

Altura elevación 390 mm • Peso 40 kg



13

REF. 12078 carga 48.000 kg

Dimensiones plataforma (L x A / H)

Tanqueta giratoria Ø 270 / 145 mm

Tanqueta fija 270 x 230 / 145 mm

Peso 240 kg

Ruedas Poliuretano 115 x 60 mm

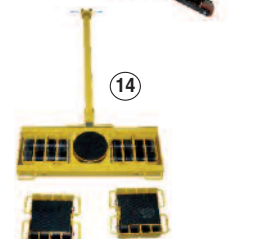

14

REF. 12089 palanca carga 5.000 kg

Dimensiones (L x A x H)

90 x 80 x 1.600 mm

Peso 10 kg

Ruedas Acero Ø 70 mm



15

REF. 12090 gato mecánico carga 3.000 kg

Dimensiones (L x A x H)

175 x 100 x 1.535 mm

Peso 15 kg • Uña 105 x 35 mm

Elevación uña desde 123 hasta 1.350 mm



16

REF. 12074 carga 2.000 kg

REF. 12073 carga 4.000 kg

Dimensiones (L x A x H)

621 x 450 x 110 / 698 x 522 x 110 mm

Superficie de apoyo Ø 150 / Ø 200 mm

Peso 21 / 35 kg

Ruedas Poliuretano Ø 80 x 70 mm



17

Ref. 12074

Ref. 12073



Fabricación a medida. Opcional antideflagrante



# MESAS ELEVADORAS MANUALES Y ELÉCTRICAS

7

	Dimensiones mm Base (L x A)	Altura máxima	Altura plegada	Tiempo elevación	Motor KW	Peso Kg
REF. 10155	1.000 kg 800 x 600	710	180	12 seg	0,75	150
REF. 10161	1.000 kg 1.300 x 820	1.000	205	20 seg	1,1	159
REF. 10173	2.000 kg 1.300 x 1.000	1.000	230	22 seg	1,5	235
REF. 10178	2.000 kg 1.700 x 1.000	1.300	250	25 seg	1,5	300
REF. 10188	4.000 kg 2.000 x 1.000	1.500	300	40 seg	2,2	470
REF. 10189	4.000 kg 2.500 x 2.000	1.980	380	45 seg	2,2	860
REF. 10198	4.000 kg 2.700 x 1.200	2.000	400	40 seg	3,0	680

## OPCIONAL

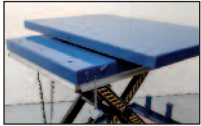

Base giratoria



Con ruedas



Laterales con botonera y barandillas

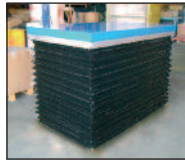

Fuelle de seguridad



Botonera de mano subir / bajar / stop 24 V Tensión 380 V trifásica

	Dimensiones mm Base (L x A)	Altura máxima	Altura plegada	Tiempo elevación	Motor KW	Peso Kg
REF. 10155-T	1.000 kg 900 x 600	1.300	250	30 seg	1,5	240
REF. 10178-T	2.000 kg 1.350 x 800	1.965	365	50 seg	2,2	360
REF. 10188-T	3.000 kg 1.700 x 1.200	2.050	400	55 seg	2,2	520
REF. 10179-T	2.000 kg 1.700 x 1.000	3.000	560	50 seg	2,2	530
REF. 10199-T	3.000 kg 2.700 x 1.200	4.000	500	85 seg	3,0	1.050



2

	Dimensiones mm Base (L x A)	Altura máxima	Altura plegada	Peso Kg	
REF. 10150	500 kg 850 x 500	880	285	81	Asa plegable
REF. 10151	1.000 kg 1.010 x 510	980	380	125	Asa desmontable
REF. 10154	150 kg 700 x 450	720	220	41	Asa plegable
REF. 10159	1.000 kg 1.200 x 800	1.225	425	163	Asa desmontable
REF. 10142	500 kg 1.600 x 810	915	286	150	Asa desmontable
REF. 10143	1.000 kg 2.035 x 750	1.360	380	350	Asa desmontable
REF. 10160	2.000 kg 1.200 x 610	1.000	380	198	Asa desmontable



3

Elevación manual

REF. 10152 capacidad 800 kg  
REF. 10153 capacidad 350 kg  
REF. 10157 capacidad 1.000 kg  
Dimensiones base (L x A)  
1.220 x 610 / 910 x 500 / 1.200 x 800 mm  
Altura plegada 450 / 370 / 600 mm  
Altura máxima 1.500 / 1.300 / 2.000 mm  
Peso 195 / 94 / 280 kg



Elevación manual

REF. 10156 inoxidable  
REF. 10156-T inox. salvo tijeras  
Dimensiones base (L x A)  
830 x 500 / 910 x 500 mm  
Altura plegada 285 / 370 mm  
Altura máxima 900 / 1.370 mm  
Capacidad 250 / 350 kg  
Elevación manual • Peso 75 / 105 kg



Ref. 10156

Ref. 10156-T

REF. 10139 capacidad 1.000 kg  
REF. 10144 capacidad 500 kg  
REF. 10147 capacidad 1.000 kg  
Dimensiones base (L x A)  
1.300 x 800 / 1.010 x 520 / 1.200 x 800 mm  
Altura plegada 570 / 495 / 430 mm  
Altura máxima 1.970 / 1.618 / 1.220 mm  
Peso 324 / 198 / 225 kg



Elevación a batería

REF. 10158 aluminio  
Dimensiones base (L x A) 700 x 450 mm  
Altura plegada 265 mm • Altura máxima 755 mm  
Capacidad 100 kg  
Elevación manual • Peso 23 kg



8

REF. 10140 capacidad 1.000 kg / 10141 capacidad 1.500 kg  
Dimensiones base (L x A)  
1.450 x 1.140 / 1.600 x 1.200 mm  
Medidas interiores hueco  
1.050 x 575 / 1.145 x 590 mm  
Altura plegada 85 / 105 mm  
Altura máxima 840 / 880 mm  
Tiempo elevación 25 / 30 seg  
Motor 0,75 / 1,5 kW exterior trifásico  
Peso 280 / 380 kg  
Opcional inoxidable Ref. 10141-I



9

REF. 10162 1.000 kg / 10163 2.000 kg  
Dimensiones base (L x A)  
1.450 / 1.560 x 1.140 mm  
Altura plegada 85 / 100 mm  
Altura máxima 840 / 1.000 mm  
Tiempo elevación 20 / 30 seg  
Motor 0,75 kw exterior trifásico  
Peso 357 / 401 kg  
Rampa incluida



6

REF. 10149 capacidad 300 kg  
Dimensiones base (L x A) 950 x 600 mm  
Altura plegada 410 mm  
Altura máxima 1.000 mm  
Elevación manual • Peso 65 kg



10

L = largo / A = ancho / H = alto / P = profundo / F = fondo

## REF. 10538

capacidad 300 kg - elevación 4.580 mm

Dimensiones (L x A x H)  
1.550 x 740 x 1.990 mm

Horquillas (A x L)

295 a 425 x 660 mm regulables

Peso 166 kg



Al invertir las horquillas la elevación aumenta 400 mm

1

## REF. 10505

capacidad 180 kg - elevación 2.500 mm

Dimensiones (L x A x H)

1.090 x 750 x 1.700 mm

Horquillas (A x L) 520 x 570 mm

Peso 74 kg



Al invertir las horquillas la elevación aumenta 500 mm

4

## REF. 10700 elevación 1.350 mm

REF. 10700-A elevación 1.650 mm

REF. 10700-B elevación 1.850 mm

Dimensiones (L x A x H)

735 x 435 x 1.692 / 1.945 / 2.192 mm

Base (A x L) 500 x 440 mm

Peso 25 / 28 / 30 kg



Base nylon  
Capacidad 90 Kg  
Batería 24 V, 7,2 A

Ref. 10700-I

en acero inoxidable

### Accesorios

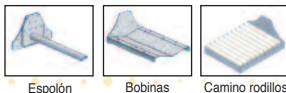

Español

Bobinas

Camino rodillos



Accesorio base giratoria en V  
Ref. 20073

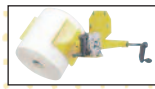

Accesorio rotador bobinas desde 300 hasta 600 mm, y altura máxima 500 mm  
Ref. 20077



Expansor manual para bobinas max. Ø 500 - Ø interior 76 ancho 400 mm giro manual 90°  
Ref. 20087

## REF. 10549 elevación 1.100 mm

REF. 10549-XL elevación 1.600 mm

Dimensiones (L x A x H)

742 x 580 x 1.375 / 1.875 mm

Horquillas 375 x 400 mm

Capacidad 170 kg

Peso 25 / 27 kg



Accesorio plataforma inox., L x A 410 x 590 mm  
Ref. 10549-P

Opcional con espón

5

## REF. 10603 elevación 4.000 mm

Dimensiones plegado (L x A x H)

1.650 x 260 x 330 mm

Base (A x L) 800 x 400 mm

Capacidad 100 kg

Peso 21 kg



Elevación manual

6

## REF. 10706 elevación 1.500 mm

REF. 10707 elevación 2.000 mm

Dimensiones (L x A x H)

870 / 920 x 605 x 1.780 / 2.305 mm

Base (A x L) 605 x 475 mm

Capacidad 150 / 200 kg

Peso 63 / 80 kg



NUEVO

7

## REF. 10550

capacidad 150 kg - elevación 1.600 mm

Dimensiones (L x A x H) 800 x 700 x 1.900 mm

Base (A x L) 500 x 445 mm

Peso 70 kg



3

# TRACTORES DE ARRASTRE A BATERÍA

## REF. 10843-C 500 kg

Dimensiones (L x A x H)

1.000 x 600 x 1.200 mm

Peso 72 kg • Autonomía 15 km

Ruedas Macizas Ø 125 mm

y Ø Neumáticas 220 mm

Pendiente superable 5%

Asa abatible



NUEVO

8

Ref. 10843-CB

## REF. 10843 400 kg

Dimensiones (L x A x H)

1.210 x 710 x 1.015 mm

Peso 180 kg • Autonomía 15 km

Ruedas Neumáticas Ø 260 y 365 mm

Pendiente superable 5%



9

Opcional con barandillas desmontables alto 460 mm  
Ref. 10843-B



## REF. 10840-C 1.000 kg

REF. 10838-C 1.500 kg

Dimensiones (L x A x H)

810 x 540 x 1.170 mm

Peso 98 / 127 kg

Autonomía 10 km

Ruedas Macizas Ø 250 y 80 mm



Ref. 10840-C

10



Ref. 10838-C



Opcional antideflagrante  ATEX

## REF. 3056

Para bidones de 60 a 200 lts de chapa y plástico  
**Dimensiones (L x A x H)**  
 1.000 x 1.060 x 550 mm  
**Radio de giro** 360°  
**Carga** 400 kg  
**Peso** 83 kg

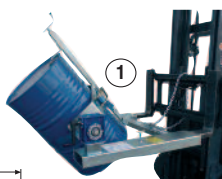
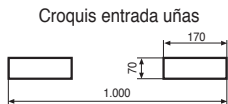

## REF. 3048 volteo con cadena

Para bidones de 60 a 200 lts de chapa y plástico  
**Dimensiones (L x A x H)**  
 1.000 x 1.060 x 550 mm  
**Radio de giro** 360°  
**Carga** 400 kg • **Peso** 90 kg

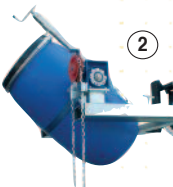

## REF. 10176 1 bidón

Para bidones de 50 a 200 lts de chapa  
**Dimensiones (L x A x H)**  
 992 x 445 x 850 mm  
**Carga** 500 kg  
**Peso** 45 kg

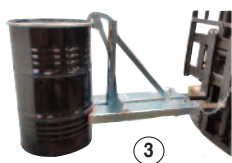
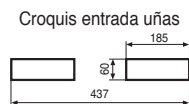

## REF. 10177 2 bidones

Para bidones de 50 a 200 lts de chapa  
**Dimensiones (L x A x H)**  
 952 x 812 x 850 mm  
**Carga** 1.000 kg  
**Peso** 80 kg

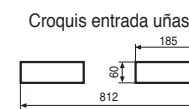

## REF. 3046-C horizontal y vertical

Para bidones de 50 a 200 lts de chapa y plástico  
**Dimensiones** Ø hasta 1.000 mm  
**Carga** 500 kg • **Peso** 8 kg



## REF. 3066-C vertical

Para bidones de 50 a 200 lts de chapa y plástico  
**Dimensiones** hasta Ø 625 mm  
**Carga** 500 kg • **Peso** 10 kg



## REF. 3050

Para bidones de 50 a 200 lts de chapa y plástico  
**Dimensiones (L x A x H)**  
 400 x 1.000 x 1.164 mm  
**Radio de giro** 360°  
**Carga** 300 kg • **Peso** 57 kg  
 Para coger con grúa o carretilla



Opcional Ref. 3050-C con cadena

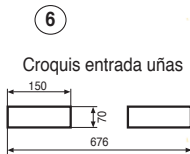

## REF. 3042-H

Para cubos de 800 y 1.000 lts  
**Dimensiones (L x A x H)**  
 1.850 x 1.390 x 650 mm  
**Radio de giro** 135°  
**Carga** 600 kg  
**Peso** 177 kg

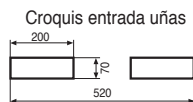

## REF. 3049 carga 2.500 kg

## REF. 3049-F carga 5.000 kg

## REF. 3049-A carga 1.500 kg

**Dimensiones (L x A x H)**

660 x 150 x 185 mm /

730 x 180 x 220 mm /

660 x 300 x 400 mm

**Radio de giro** 360°

**Peso** 25 / 45 / 31 kg



Ref. 3049

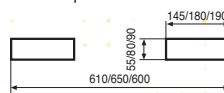

Ref. 3049-A

## REF. 3049-S carga 2.000 kg

**Dimensiones (L x A x H)**

300 x 180 x 80

**Radio de giro** 360°

**Peso** 8 kg

Croquis entrada uñas

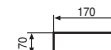

## REF. 3043-P bidones plástico y chapa

## REF. 3043 bidones chapa

Para bidones de 220 lts

**Dimensiones (L x A x H)**

600 x 600 x 60 / 1094 x 710 x 122 mm

**Carga** 500 kg

**Peso** 45 / 55 kg



Ref. 3043



Ref. 3043-P

Croquis entrada de uñas

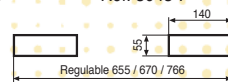
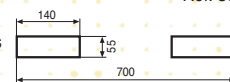

## REF. 3211 implemento barredora

**Anchura** 1.500 mm

Croquis entrada uñas



## REF. 11822 / REF. 11824 / REF. 11826

para uñas de 100 mm ancho

**Dimensiones (L)** 1.800 / 2.090 / 2.400 mm

**Carga** 85% de la capacidad de la carretilla

**Peso** pareja 50 / 55 / 70 kg

## REF. 11823 / REF. 11825 / REF. 11827

para uñas de 130 mm ancho

**Dimensiones (L)** 1.800 / 2.090 / 2.400 mm

**Carga** 85% de la capacidad de la carretilla

**Peso** pareja 60 / 65 / 180 kg



Fabricación a medida opcional

12

## REF. 3042 volteador cubos de basura

Para cubos de 120 y 240 lts

**Dimensiones (L x A x H)**

1.000 x 1.020 x 1.060 mm

**Radio de giro** 180°

**Carga** 250 kg

**Peso** 70 kg

Croquis entrada uñas

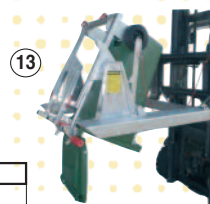
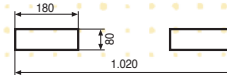

13

## REF. 3057

Para bidones de 200 lts de chapa

**Dimensiones (L x A x H)**

1.270 x 710 x 640 mm

**Radio de giro** 360°

**Carga** 360 kg

**Peso** 85 kg

Croquis entrada uñas

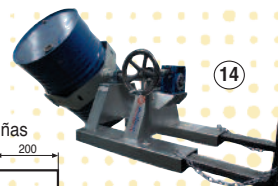
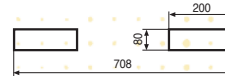

15

## REF. 3045-J

Para bidones de 200 lts de chapa

**Dimensiones** Ø hasta 600 mm vertical

**Carga** 500 kg

**Peso** 7,5 kg



**REF. 10766** carga 140 kg

**Dimensiones (H x A)**

1.450 x 480 mm

**Peso** 20 kg

**Autonomía** 20 pisos

**Ruedas** Impinchables Ø 260 mm

**Velocidad** 35 peldaños/minuto

**Medidas de palas a elegir (L x A)**

236 x 275 mm o 340 x 420 mm

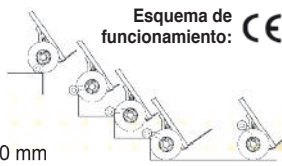

Esquema de funcionamiento:



Detalle manejo



Altura máx. peldaño 210 mm

 Estructura plegable  
Altura 1.000 mm

 Accesorio para  
6 botellas de agua

 Accesorio para  
fotocopiadoras

 Cargador  
de coche 12 V

Batería

 Cargador con  
indicador de carga  
batería a 220 V

**REF. 10768-U** carga 110 kg

**Dimensiones (H x A)** 1.530 x 480 mm

**Peso** 20 kg

**Autonomía** 20 pisos

**Ruedas** Impinchables Ø 260 mm

**Velocidad** 48 peldaños/minuto

**Medidas de palas a elegir (L x A)**

236 x 275 mm o 340 x 420 mm

**Ref. 10773-U**  
Carga 170 kg

②

**REF. 10770** carga 500 kg

**Dimensiones (H x A x pala)**

1.830 x 420 x 100 mm

**Peso** 40 kg

**Autonomía** 10 pisos

**Ruedas** Macizas Ø 150 mm

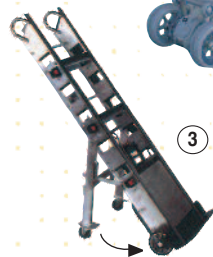
**Velocidad** 13 peldaños/minuto

③

**REF. 10760** carga 330 kg

**Dimensiones (H x A x pala)**

1.615 x 560 x 183 mm

**Peso** 38 kg

**Autonomía** 30 pisos

**Ruedas** Impinchables Ø 260 mm

**Velocidad** 10 peldaños/minuto

 Accesorio plancha  
desmontable **Ref. 20083**  
Medidas (A x F) 535 x 345 mm

 Opcional  
con ruedas de apoyo  
**Ref. 10761**

 Accesorio incluido  
Cincha de amarre  
de 3.500 mm largo

 Opcional  
bastidor plegable  
**Ref. 10760-P**

 Opcional pala  
530 x 400  
**Ref. 960109**

④

**REF. 3023** carga 200 kg

Subescaleras manual

**Dimensiones (H x A x pala)**

1.220 x 570 x 200 mm

**Peso** 20 kg

**Ruedas** Goma maciza

 Opcional  
**Ref. 3023-R**  
(carga 300 kg)

⑤

 Pala plegable  
Opcional  
**Ref. 3023-P**  
(carga 200 kg)

**REF. 1161-T** carga 200 kg

**Dimensiones (H x A x pala)**

1.100 x 570 x 480 mm

**Peso** 14 kg

**Ruedas** Goma maciza

⑥

**REF. 10750** carga 120 kg

Subescaleras con elevación manual 900 mm

**Dimensiones (H x A x pala)**

1.530 x 590 x 410 mm

**Peso** 45 kg

**Autonomía** 20 pisos

**Ruedas** Impinchables Ø 260 mm

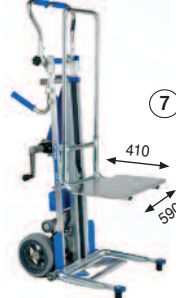
**Velocidad** 35 peldaños/minuto

⑦

## PLATAFORMAS CON TIRADOR Y BARANDILLAS DESMONTABLES

**REF. 7011** tirador

**Dimensiones (L x A x H)** 200 x 250 x 1.000 mm

**Carga** 300 kg • **Peso** 5 kg

**Ruedas** Goma Ø 200 mm

Tirador

Plataforma

⑧

**REF. 7021** plataforma

**Dimensiones (L x A x H)** 1.210 x 710 x 260 mm

**Carga** 500 kg • **Peso** 28 kg

**Ruedas** Goma Ø 200 mm

Malla luz 50 x 50 mm



⑨

**REF. 6022-MD / REF. 6023-MD**
**Dimensiones (L x A x H)**

1.000 x 700 x 1.020 /

1.200 x 800 x 1.020 mm

**Carga** 500 kg • **Peso** 54 / 60 kg

**Ruedas** Goma Ø 200 mm

 Laterales y frontales  
desmontables

⑩

**REF. 6020-MD**
**Dimensiones (L x A x H)**

910 x 610 x 1.000 mm

**Carga** 500 kg • **Peso** 42 kg

**Ruedas** Goma Ø 150 mm

 Laterales desmontables  
y frontales fijos

**REF. 7061-B**
**Dimensiones (L x A x H)**

1.210 x 710 x 1.040 mm

**Carga** 500 kg • **Peso** 38 kg

**Ruedas** Goma Ø 200 mm

Ref. 7061-B

⑪

**REF. 6021-MF / REF. 6021-MA**
**Dimensiones (L x A x H)**

1.210 x 710 x 1.040 mm

**Carga** 500 kg

**Peso** 34 kg

**Ruedas** Goma Ø 200 mm

Laterales desmontables



Ref. 6021-MA

⑫

Ref. 6021-MF

**REF. 6019-MD**
**Dimensiones (L x A x H)**

910 x 610 x 890 mm

**Carga** 250 kg • **Peso** 28 kg

**Ruedas** Goma Ø 125 mm



⑬



Base plastificada muy resistente, espesor 16 mm  
Altura útil barandillas 750 mm

**REF. 6000**

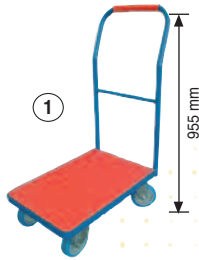
Dimensiones base (L x A) 610 x 415 mm  
Ruedas Goma azul Ø 125 mm  
(2 fijas y 2 giratorias)  
Peso 14 kg • Carga 400 kg



**REF. 6010**

Dimensiones base (L x A) 910 x 610 mm  
Ruedas Goma Ø 150 mm (2 fijas y 2 con freno)  
Peso 32 kg • Carga 500 kg



**REF. 6011 base 1.210 x 710 mm**

Ruedas Goma Ø 200 mm (2 fijas y 2 con freno)  
Peso 40 kg • Carga 500 kg

**REF. 6013 base 1.210 x 810 mm**

Ruedas Goma Ø 200 mm (2 fijas y 2 con freno)  
Peso 45 kg • Carga 650 kg

**REF. 6020**

Dimensiones base (L x A) 910 x 610 mm  
Ruedas Goma Ø 150 mm (2 fijas y 2 con freno)  
Peso 38 kg • Carga 500 kg



**REF. 6021 base 1.210 x 710**

Ruedas Goma Ø 200 mm (2 fijas y 2 con freno)  
Peso 46 kg • Carga 500 kg

**REF. 6023 base 1.210 x 810**

Ruedas Goma Ø 200 mm (2 fijas y 2 con freno)  
Peso 49 kg • Carga 750 kg  
1 barandilla desmontable en todas las referencias

**REF. 9766 impinchable**

**REF. 9776 neumática**

Dimensiones base (L x A) 1.000 x 710 mm  
Ruedas Ø 260 / 260 mm (2 fijas y 2 giratorias)  
Peso 30 / 33 kg • Carga 300 / 400 kg  
Plataforma de aluminio



Opcional otra barandilla Ref. 20075

**REF. 6110**

Dimensiones base (L x A) 910 x 610 mm  
Ruedas Elásticas Ø 200 mm  
(2 fijas y 2 giratorias con freno)  
Peso 35 kg • Carga 500 kg



**REF. 6111 base 1.210 x 710 mm**

**REF. 6113 base 1.210 x 810 mm**

Ruedas Neumáticas Ø 260 mm  
(2 fijas y 2 giratorias)  
Peso 47 / 50 kg • Carga 500 kg



**REF. 6115 neumática / 6116 elástica**

Dimensiones (L x A x H) 1.510 x 850 x 1.000 mm  
Ruedas Ø 260 / 200 mm (2 fijas y 2 giratorias)  
Peso 35 kg • Carga 500 kg

**REF. 6001**

Dimensiones base (L x A) 750 x 450 mm  
Ruedas Goma azul Ø 125 mm (2 fijas y 2 giratorias)  
Peso 10 kg • Carga 300 kg

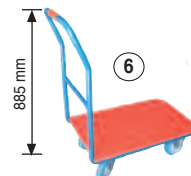

**REF. 6001-A base 750 x 450 mm**

Ruedas Goma azul Ø 125 mm (2 fijas y 2 giratorias)  
Peso 20 kg • Carga 250 kg

**REF. 6010-A base 910 x 610 mm**

Ruedas Goma Ø 150 mm  
(2 fijas y 2 giratorias con freno)  
Peso 34 kg • Carga 350 kg



**REF. 6120**

Dimensiones base (L x A) 910 x 610 mm  
Ruedas Elásticas Ø 200 mm  
(2 fijas y 2 con freno)  
Peso 41 kg • Carga 500 kg



**REF. 6121 base 1.210 x 710 mm**

**REF. 6123 base 1.210 x 810 mm**

Ruedas Neumáticas Ø 260 mm  
(2 fijas y 2 giratorias)  
Peso 50 / 53 kg • Carga 600 kg

**REF. 6125 neumática / 6126 elástica**

Dimensiones base (L x A) 1.510 x 850 mm  
Ruedas Ø 260 / 200 mm (2 fijas y 2 giratorias)  
Peso 69 kg • Carga 650 / 800 kg  
Una barandilla desmontable



Accesorios Portapedidos Ref. 60-19

Cestillo Ref. 60-14

Accesorio freno plataforma Ref. 20074

**REF. 7050 base 600 x 500 mm**

**REF. 7051 base 910 x 610 mm**

Ruedas Goma Ø 125 / 150 mm  
(giratorias con freno)  
Peso 11 / 20 kg • Carga 300 / 500 kg

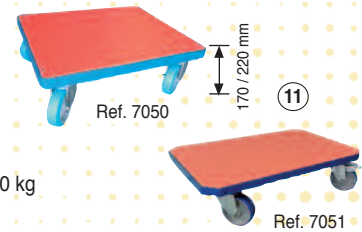

**REF. 7050-ABS base 610 x 410 mm**

Ruedas Nylon Ø 100 (giratorias)  
Peso 3 kg • Carga 250 kg



**REF. 7052 base 1.210 x 710 mm**

**REF. 7053 base 1.210 x 810 mm**

Ruedas Goma Ø 200 mm  
(2 giratorias y 2 con freno)  
Peso 30 / 32 kg • Carga 650 kg



**REF. 5032**

**Soportes para palet europeo**

Dimensiones base (L x A) 1.210 x 810 mm  
Ruedas Goma Ø 200 mm (2 fijas y 2 con freno)  
Peso 38 kg • Carga 500 kg



**REF. 5033**

**Soportes para palet europeo**

Dimensiones base (L x A) 1.210 x 810 mm  
Ruedas Goma Ø 200 mm (2 fijas y 2 con freno)  
Peso 55 kg • Carga 500 kg



**REF. 7049**

**Base rodante en madera**

Dimensiones base (L x A) 600 x 480 mm  
Ruedas Goma azul Ø 100 mm  
Peso 5 kg • Carga 300 kg



**REF. 6171 plataforma inoxidable**

Dimensiones base (L x A) 1.210 x 710 mm  
Ruedas Impinchables Ø 260 mm  
(2 giratorias y 2 fijas)  
Peso 60 kg • Carga 600 kg  
Opcional Ref. 6071 ruedas de nylon Ø 200



**REF. 3124 para 1 botella**

Dimensiones (H x A x pala)  
1.130 x 450 x 200 mm  
Carga 200 kg • Peso 15 kg  
Ruedas Impinchables Ø 260 mm

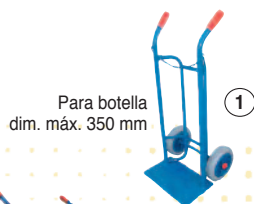
**REF. 3021 para 2 botellas**

Dimensiones (H x A x pala)  
1.130 x 800 x 290 mm  
Carga 280 kg • Peso 30 kg  
Ruedas Macizas Ø 380 mm  
Pala (L x A) 290 x 550 mm

**REF. 3022 para 2 botellas**

Dimensiones (H x A x pala)  
1.130 x 800 x 290 mm  
Carga 280 kg • Peso 30 kg  
Ruedas Macizas Ø 380 y 125 mm

**REF. 3081 para 1 botella**

Dimensiones (H x A x fondo)  
160 x 385 x 75 mm  
Carga 150 kg • Peso 1 kg  
Para 1 botella de Ø 76 hasta 254 mm



**REF. 3034-GC jaula para 4 botellas**

Dimensiones (H x A x fondo)  
1.950 x 800 x 750 mm  
Carga 400 kg • Peso 115 kg

Para grúa y carretilla

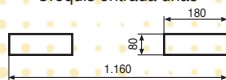

Croquis entrada uñas

**REF. 3015 para 1 botella**

Dimensiones (H x A x pala)  
1.330 x 550 x 80 mm  
Carga 200 kg • Peso 13 kg  
Ruedas Impinchables Ø 260 y 80 mm

**REF. 3020**

Dimensiones (H x A x pala)  
1.050 x 695 x 240 mm  
Carga 200 kg • Peso 13 kg  
Ruedas Goma Ø 200 mm

**REF. 3019**

Dimensiones (H x A x pala)  
1.050 x 370 x 210 mm  
Carga 50 kg • Peso 4 kg  
Ruedas Goma Ø 150 mm

**REF. 3034-4 para 4 botellas**

Dimensiones (H x A x fondo)  
1.000 x 950 x 610 mm  
Carga 400 kg • Peso 60 kg

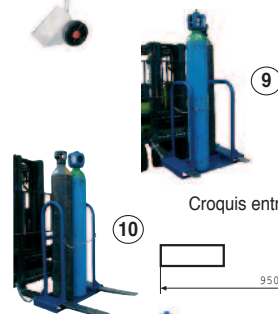
**REF. 3034-2 para 2 botellas**

Dimensiones (H x A x fondo)  
1.150 x 860 x 350 mm  
Carga 200 kg • Peso 45 kg

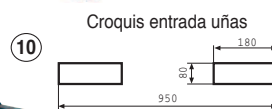
**REF. 3034-12 palet 12 botellas de soldar**

Dimensiones (L x A x H)  
1.100 x 900 x 1.280 mm  
Acabado Galvornizado

**REF. 3123**

carro con sistema elevación 170 mm  
Dimensiones (H x A x fondo)  
1.400 x 600 x 600 mm  
Carga 80 kg • Peso 19 kg  
Ruedas Neumáticas Ø 260 mm

**REF. 3122 para grúa 2 botellas**

Dimensiones (H x A x fondo)  
1.810 x 750 x 600 mm  
Carga 250 kg • Peso 36 kg  
Ruedas Impinchables Ø 350 y 160 mm

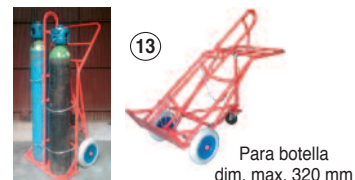

# CARROS PARA TRANSPORTE DE TABLEROS

**REF. 6045**

Dimensiones (L x A x H)  
1.250 x 620 x 1.400 mm  
Base medidas 620 x 200 x 45 mm  
Carga 300 kg • Peso 18 kg  
Ruedas Impinchables Ø 260 mm

**REF. 6040 base**

Dimensiones (L x A x H)  
1.200 x 800 x 280 mm  
Carga 600 kg • Peso 40 kg  
Ruedas Macizas Ø 200 mm  
(2 fijas y 2 con freno)

Máximo 7 arcos

**REF. 6041 arco**

Dimensiones (A x H) 1.200 x 800  
Peso 7 kg

**REF. 6042**

Dimensiones (L x A x H)  
910 x 610 x 1.100 mm  
Carga 600 kg • Peso 38 kg  
Ruedas Macizas Ø 150 mm  
(2 fijas y 2 giratorias)

**REF. 6047**

Dimensiones (L x A x H)  
1.500 x 900 x 1.650 mm  
Carga 600 kg • Peso 78 kg  
Ruedas Macizas Ø 200 mm (2 fijas y 2 con freno)

**REF. 6043 carro pinza**

Dimensiones (L x A x H)  
300 x 355 x 340 mm  
Carga 200 kg  
Ruedas Impinchables Ø 260 mm





## REF. 6081

Dimensiones (L x A x H)  
1.050 x 650 x 1.050 mm  
Ruedas Macizas Ø 150 mm (2 fijas y 2 con freno)  
Peso 50 kg  
Carga 200 kg



1

## REF. 6083

Dimensiones (L x A x H)  
910 x 610 x 950 mm  
Ruedas Macizas Ø 160 mm (2 fijas y 2 con freno)  
Peso 35 kg  
Carga 500 kg  
Posee una balda interior regulable



2

## REF. 6084

Dimensiones (L x A x H)  
910 x 610 x 950 mm  
Ruedas Macizas Ø 150 mm (2 fijas y 2 con freno)  
Peso 38 kg • Carga 500 kg



3

## REF. 6084-L

Dimensiones (L x A x H)  
1.210 x 710 x 950 mm  
Ruedas Macizas Ø 150 mm (2 fijas y 2 con freno)  
Peso 48 kg • Carga 500 kg



## REF. 6085

Dimensiones (L x A x H)  
910 x 610 x 950 mm  
Ruedas Macizas Ø 150 mm (2 fijas y 2 con freno)  
Peso 30 kg • Carga 500 kg



4

## REF. 6085-L

Dimensiones (L x A x H)  
1.210 x 710 x 950 mm  
Ruedas Macizas Ø 150 mm (2 fijas y 2 con freno)  
Peso 40 kg • Carga 500 kg

## REF. 6086

Dimensiones (L x A x H)  
910 x 610 x 950 mm  
Ruedas Macizas Ø 150 mm  
(2 fijas y 2 con freno)  
Peso 45 kg  
Carga 500 kg  
Con ojales para candado



5

## REF. 9100

Dimensiones (L x A x H)  
600 x 400 x 905 mm  
Ruedas Goma gris Ø 100 mm (giratorias)  
Peso 17 kg  
Carga 150 kg



6

## REF. 6008

Dimensiones (L x A x H)  
760 x 485 x 910 mm  
Ruedas Goma gris Ø 100 mm (giratorias)  
Peso 18 kg  
Carga 250 kg  
Carro reparto correo



7

## REF. 9208 banco / REF. 9232 cajón

Dimensiones (L x A x H)  
Banco de trabajo 1.500 x 800 x 900 mm  
Cajón 595 x 447 x 165 mm  
Peso 70 / 2 kg  
Se suministra sin cajones

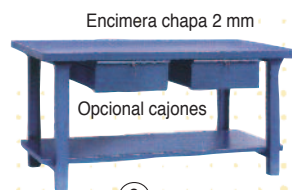

8

Opcional base de madera 50 mm  
Ref. 9208-M



## REF. 6012 carro plástico grande

Dimensiones (L x A x H)  
850 x 450 x 1.000 mm  
Balda 680 x 450 mm  
Ruedas Goma gris Ø 100 mm  
(2 giratorias y 2 con freno)  
Peso 12 kg  
Carga 150 kg



9

## REF. 6006

Dimensiones (L x A x H)  
740 x 480 x 850 mm  
Ruedas Goma gris Ø 100 mm (giratorias)  
Peso 16 kg  
Carga 250 kg



10

## REF. 6080 pupitre

Dimensiones (L x A x H)  
500 x 500 x 1.100 / 1.270 mm  
Ruedas Goma gris Ø 80 mm  
(2 con freno y 2 giratorias)  
Peso 29 kg  
Carga 200 kg



11

## REF. 9201 bandeja superior lisa y dos con fondo

## REF. 9200 tres bandejas con fondo

## REF. 9202 dos bandejas con fondo

Dimensiones (L x A x H)  
800 x 500 x 930 mm  
Ruedas Goma Ø 150 mm (2 fijas y 2 con freno)  
Peso 44 kg  
Carga 350 kg



Ref. 9201



Ref. 9200



Ref. 9202



Se suministra desmontado

L = largo / A = ancho / H = alto / P = profundo / F = fondo

## REF. 6007

En aluminio, muy ligera y plegable  
**Dimensiones (L x A x H)** 800 x 420 x 725 mm  
 Dimensión plegada 500 x 420 x 235 mm  
**Ruedas** Macizas Ø 100 mm (2 fijas y 2 giratorias)  
**Peso** 8 kg • **Carga** 150 kg

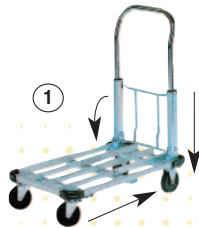

## REF. 6003

4 posiciones: Mesa altura 850 mm, camilla, carro y plataforma  
**Dimensiones (L x A x H)** 800 x 570 x 1.000 mm  
**Ruedas** Goma Ø 150 mm (con freno)  
**Peso** 18 kg • **Carga** 200 kg



## REF. 4016

**Dimensiones (L x A x H)** 585 x 470 x 1.880 mm  
**Ruedas** Goma Ø 100 mm (giratorias)  
**Peso** 30 kg • **Carga** 300 kg  
 Con 6 raíles para colocar cajas  
 Opcional **Ref. 4016-CG**  
 cajas color gris de 600 x 400 x 175 mm



## REF. 6005 / REF. 6005-L

**Dimensiones (L x A x H)** 730 x 470 x 820 / 910 x 610 x 860 mm  
**Ruedas** Macizas Ø 100 / 125 mm (2 fijas y 2 giratorias)  
**Peso** 11 / 17 kg • **Carga** 150 / 300 kg



## REF. 6072

**Dimensiones (L x A x H)** 825 x 520 x 440 mm  
**Ruedas** Goma gris Ø 100 mm (2 giratorias y 2 con freno)  
**Peso** 12 kg • **Carga** 100 kg



## REF. 10135

**Dimensiones (L x A x H)** 550 x 410 x 1.070 mm  
**Ruedas** Goma Ø 100 mm (giratorias)  
**Peso** 30 kg • **Carga** 150 kg  
 Ángulo de inclinación de 0 a 40°  
 Elevación de 720 a 1.070 mm



## REF. 6089

**Dimensiones (L x A x H)** 660 x 365 x 1.090 mm  
**Ruedas** Goma gris Ø 100 mm (giratorias)  
**Peso** 12 kg  
**Carga** 45 kg



## REF. 2131 carro para la sal

**Dimensiones (L x A x H)** 1.000 x 540 x 900 mm  
**Ruedas** Neumáticas Ø 300 mm  
**Peso** 11,5 kg • **Carga** 23 kg



## REF. 7085 impinchable

**REF. 7185 neumática**  
**Dimensiones (L x A x H)** 840 x 880 x 1.350 mm  
**Ruedas** Ø 350 / 400 mm  
**Peso** 25 kg • **Carga** 300 kg

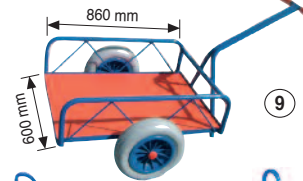

## REF. 2010 carro para sillas

**Dimensiones (L x A x H)** 380 x 440 x 1.320 mm  
**Ruedas** Goma Ø 200 mm (fijas)  
**Peso** 8 kg • **Carga** 75 kg

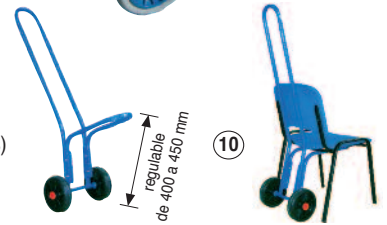

## REF. 6004

**Dimensiones (L x A x H)** 890 x 470 x 1.030 mm  
**Ruedas** Goma gris Ø 175 mm (fijas) Ø 100 mm (giratorias)  
**Peso** 10 kg • **Carga** 40 kg  
 Caja de 530 x 370 x 270 incluida  
 Medidas base 500 x 350 mm  
 Altura segundo estante 580 mm



# CARROS DE REPARTO PUBLICIDAD

## REF. 110 / REF. 110-4R

**Dimensiones (H x A x F)** 930 x 450 x 380 mm  
**Pala (A x P)** 315 x 185 mm  
**Ruedas** Goma negra Ø 150 mm  
**Peso** 5 kg • **Carga** 100 kg

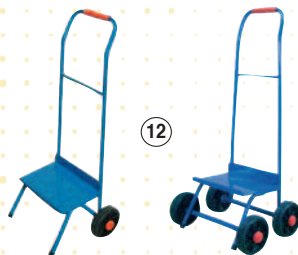

Ref. 110

Ref. 110-4R

## REF. 131 / REF. 131-4R

**Dimensiones (H x A x F)** 1.060 x 650 x 440 mm  
**Pala (A x P)** 450 x 340 mm  
**Ruedas** Goma Ø 200 mm  
**Peso** 8 kg • **Carga** 150 kg



Ref. 131-4R

Ref. 131

## REF. 140

**Dimensiones (H x A x F)** 950 x 570 x 420 mm  
**Pala (A x P)** 400 x 310 mm  
**Ruedas** Goma Ø 200 mm  
**Peso** 6 kg • **Carga** 150 kg



14

## REF. 310

Bolsa azul o roja para Ref. 131 y 131-4R  
**Dimensiones (H x A x F)** 740 x 440 x 340 mm

## REF. 410

Bolsa azul o roja para Ref. 140 y 140-4R  
**Dimensiones** 600 x 400 x 300 mm

## REF. 210

Bolsa azul o roja para Ref. 110 y 110-4R  
**Dimensiones** 500 x 310 x 180 mm



15



## REF. 9300 base malla

**Dimensiones (L x A x H)**  
800 x 700 x 1.600 mm  
**Ruedas** Nylon Ø 125 mm (giratorias)  
**Peso** 24 kg • **Carga** 600 kg

## REF. 9305 base plástico

**Dimensiones (L x A x H)**  
810 x 720 x 1.800 mm  
**Ruedas** Nylon Ø 125 mm (giratorias)  
**Peso** 24 kg • **Carga** 700 kg

### ACCESORIOS:

#### REF. 9301 BALDA / 9302 TRASERA

**Dimensiones (L x A x H)**  
810 x 670 x 700 / 1.340 x 680 mm  
**Peso** 5 / 7 kg • **Carga** 60 kg



## REF. 9300-LA

**Dimensiones (L x A x H)**  
800 x 700 x 1.600 mm  
**Ruedas** Nylon Ø 125 mm (giratorias)  
**Peso** 37 kg • **Carga** 400 kg



## REF. 5050

**Dimensiones (L x A x H)**  
1.200 x 830 x 980 mm  
**Peso** 49 kg • **Carga** 800 kg  
Plegado altura 285 mm

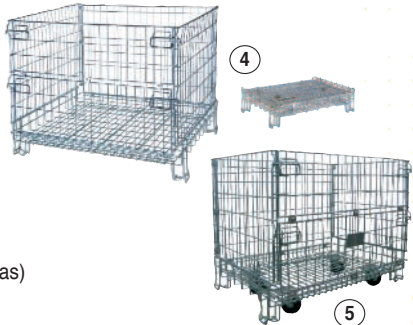

## REF. 5051 con ruedas

**Dimensiones (L x A x H)**  
1.200 x 830 x 1.150 mm  
**Ruedas** Nylon Ø 125 (giratorias)  
**Peso** 52 kg • **Carga** 800 kg

## REF. 9415 80 lts / REF. 9445 180 lts

**Dimensiones (L x A x H)**  
840 x 530 x 950 / 1.000 x 610 x 1.035 mm  
**Ruedas** Goma Ø 100 / 125 mm (giratorias)  
**Peso** 10 / 15 kg  
Opcional monedero Ref. 20066  
Opcional cadena individual Ref. 20067

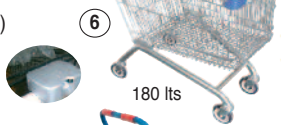

## REF. 6035 carro encajable

**Dimensiones (L x A x H)** 1.250 x 700 x 1.000 mm  
**Ruedas** Goma Ø 160 mm (fijas y giratorias)  
**Peso** 36 kg • **Carga** 600 kg  
Cesto no incluido Ref. 60-14, medidas 450 x 215 x 190 mm  
Opcional 6035-M con base de malla



## REF. 6037 carro encajable

**Dimensiones (L x A x H)**  
920 x 500 x 1.000 mm  
**Ruedas** Goma Ø 125 mm (giratorias)  
**Peso** 35 kg • **Carga** 400 kg  
**Carga cesta** 20 kg



## REF. 6038 carro encajable

**Dimensiones (L x A x H)**  
900 x 750 x 1.000 mm  
**Ruedas** Goma Ø 125 mm (giratorias)  
**Peso** 34 kg • **Carga** 400 kg



## REF. 9320 1.200 x 800 x 1.800 mm alto

**REF. 9330 1.200 x 1.000 x 1.800 mm alto**  
**Ruedas** Nylon Ø 125 mm (giratorias)  
**Peso** 47 / 49 kg  
**Carga** 600 kg  
Opcional balda Ref. 9320-B / 9330-B



## REF. 9320-MU 1.200 x 800 x 1.750 mm alto

**REF. 9330-MU 1.200 x 1.000 x 1.750 mm alto**  
**Ruedas** Nylon Ø 125 mm (giratorias)  
**Peso** 86 / 90 kg  
**Carga** 1.000 kg



### Croquis entrada uñas

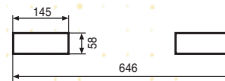

## REF. 9340 2.000 x 800 x 1.800 mm alto

**Ruedas** Nylon Ø 125 mm (4 giratorias y 2 fijas)  
**Peso** 70 kg • **Carga** 600 kg



## REF. 5057

**Dimensiones (L x A x H)**  
835 x 625 x 740 mm  
**Ruedas** Goma Ø 100 mm (giratorias)  
**Peso** 14 kg • **Carga** 100 kg



## REF. 5052 alto 1.020 mm. Útil

**Dimensiones (L x A)** 1.200 x 800 mm  
**Peso** 21 kg • **Carga** 800 kg  
Se suministra sin palet



## REF. 9310

**Dimensiones (L x A x H)**  
810 x 715 x 1.800 mm  
**Ruedas** Nylon Ø 100 mm (giratorias)  
**Peso** 59 kg • **Carga** 600 kg  
Opcional balda Ref. 9301



## REF. 9310-G

**Dimensiones (L x A x H)**  
1.200 x 800 x 1.800 mm  
**Ruedas** Ø 125 mm (giratorias)  
Opcional balda Ref. 9320-B  
**Peso** 69 kg • **Carga** 600 kg

## REF. 5063

**Dimensiones (L x A x H)**  
800 x 600 x 430 / 915 mm  
**Ruedas** Ø 100 mm (giratorias)  
**Peso** 9 kg • **Carga** 150 kg



## REF. 9416 75 litros

**REF. 9446 165 litros**  
**Carro compra de plástico**  
**Dimensiones (L x A x H)**  
667 x 549 x 1.024 / 1.067 x 585 x 1.024 mm  
**Ruedas** Ø 100 / 125 mm (giratorias)  
**Peso** 8,5 / 12 kg  
Opcional monedero Ref. 20066



Se suministra desmontado

L = largo / A = ancho / H = alto / P = profundo / F = fondo

**REF. 1054**

Dimensiones (H x A x F)  
1.050 x 525 x 410 mm  
Pala (A x P) 480 x 200 mm  
Ruedas Goma negra Ø 200 mm  
Peso 9 kg • Carga 150 kg

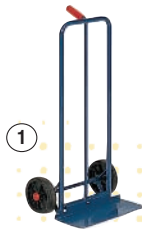
**REF. 1154**

Dimensiones (H x A x F)  
1.100 x 480 x 500 mm  
Pala (A x P) 480 x 200 mm  
Ruedas Neumáticas o impinchables Ø 260 mm  
Peso 10 kg • Carga 220 kg

**REF. 1056** rueda neumática**REF. 1156** rueda impinchable

Dimensiones (H x A x F)  
1.020 x 480 x 350 mm  
Pala (A x P) 350 x 350 mm  
Ruedas Ø 260 mm  
Peso 10 kg • Carga 220 kg

**REF. 1072** rueda neumática**REF. 1172** rueda impinchable

Dimensiones (H x A x F)  
1.325 x 500 x 500 mm  
Pala (A x P) 370 x 500 mm  
Ruedas Ø 260 mm  
Peso 11 kg • Carga 220 kg

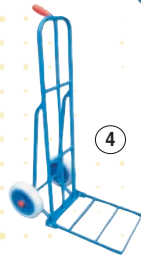
**REF. 1058** rueda neumática**REF. 1158** rueda impinchable

Dimensiones (H x A x F) 1.120 x 480 x 500 mm  
Pala (A x P) 480 x 200 mm  
Ruedas Ø 260 mm  
Peso 10 kg • Carga 220 kg

**REF. 1060** rueda neumática**REF. 1160** rueda impinchable

Dimensiones (H x A x F) 1.120 x 480 x 660 mm  
Pala (A x P) 350 x 360 mm  
Ruedas Ø 260 mm  
Peso 9 kg • Carga 220 kg

**REF. 1062** rueda neumática**REF. 1162** rueda impinchable

Dimensiones (H x A x F) 1.120 x 580 x 955 mm  
Pala (A x P) 360 x 680 mm  
Ruedas Ø 260 mm  
Peso 13 kg • Carga 220 kg

**REF. 1063** rueda neumática**REF. 1163** rueda impinchable

Dimensiones (H x A x F)  
1.290 x 530 x 900 mm  
Pala (A x P) 265 x 600 mm  
Ruedas Ø 260 mm  
Peso 11 kg • Carga 220 kg



Ruedas para bordillos  
Ø 60 mm

**REF. 1047**

Dimensiones (H x A x F) 1.150 x 500 x 530 mm  
Pala (A x P) 270 x 330 mm  
Ruedas Neumáticas Ø 200 mm  
Peso 9 kg • Carga 200 kg  
Altura plegado: 800 mm

**REF. 1161** rueda neumática**REF. 1161-IMP** rueda impinchable

Dimensiones (H x A x F)  
1.100 x 570 x 775 mm  
Pala (A x P) 310 x 480 mm  
Ruedas Ø 260 mm  
Peso 11 kg • Carga 200 kg

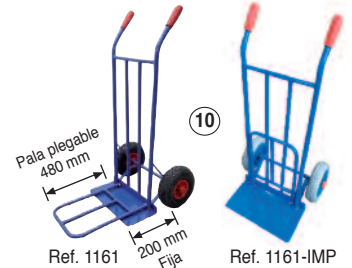
**REF. 1064** rueda neumática**REF. 1164** rueda impinchable

Dimensiones (H x A x F)  
1.120 / 665 x 480 x 690 mm  
Pala (A x P) 350 x 350 mm  
Ruedas Ø 260 mm  
Peso 10 kg • Carga 200 kg

**REF. 2083** carga 70 kg**REF. 2084** carga 200 kg

Dimensiones (H x A x F)  
1.000 x 500 x 270 / 1.125 x 600 x 340 mm  
Altura plegado: 830 mm  
Pala (A x P) 600 x 350 mm  
Ruedas Elásticas Ø 180 / 200 mm  
Peso 4 / 11 kg

**REF. 2186** para 5 botellas

Dimensiones (H x A x F)  
1.120 x 490 x 350 mm  
Ruedas Neumáticas Ø 260 mm  
Peso 14 kg • Carga 150 kg

**REF. 2187** para 7 botellas

Dimensiones (H x A x F)  
1.360 x 480 x 742 mm  
Ruedas Impinchables Ø 260 mm  
Peso 16 kg • Carga 250 kg

**REF. 2184-M** con traslación automática

Dimensiones (H x A)  
1.500 x 700 mm  
Ruedas Impinchables Ø 260 mm  
Peso 25 kg • Carga 250 kg





### REF. 7000 carro plataforma

Dimensiones (H x A x L) 1.100 x 520 x 450 mm  
Dimensiones plataforma 830 x 360 mm  
Pala (A x P) 450 x 150 mm  
Ruedas Goma negra Ø 200 mm (fijas)  
y goma gris Ø 80 mm (giratorias)  
Peso 12 kg • Carga 150 kg



### REF. 2190 2 posiciones

### REF. 2191 3 posiciones

Dimensiones (H x A x L) 1.320 x 500 x 450 mm  
Dimensiones plataforma 950 x 480 mm  
Pala (A x P) 460 x 180 mm  
Ruedas Neumáticas Ø 260 mm (fijas)  
y goma gris Ø 125 mm (giratorias)  
Peso 17 / 25 kg • Carga 300 kg



### REF. 2040

Dimensiones (H x A x L) 1.120 x 450 x 420 mm  
Pala (A x P) 450 x 220 mm  
Ruedas Macizas Ø 250 x 40 mm  
Peso 9 kg • Carga 150 kg



### REF. 2067

Dimensiones (H x A x L) 1.280 x 550 x 470 mm  
Pala (A x P) 500 x 205 mm  
Ruedas Neumáticas Ø 260 mm  
Peso 20 kg • Carga 350 kg



### REF. 2052 pala 15 cm / 2054 pala 22 cm / 2056 pala 28 cm

Dimensiones (H x A x L) 1.120 x 520 x 420 / 490 / 550 mm  
Pala (A) 450 mm  
Peso 12 / 12 / 13 kg • Carga 250 kg  
Ruedas Neumáticas Ø 260 mm



### REF. 2152 pala 15 cm / 2154 pala 22 cm / 2156 pala 28 cm

Dimensiones (H x A x L) 1.120 x 520 x 420 / 490 / 550 mm  
Pala (A) 450 mm  
Peso 12 / 12 / 13 kg • Carga 250 kg  
Ruedas Impinchables Ø 260 mm



### REF. 2140 pala 22 cm / 2143 pala 28 cm

Dimensiones (H x A x L) 1.120 x 480 x 470 / 530 mm  
Pala (A) 450 mm  
Ruedas Ø 260 mm.  
Peso 10 / 11 kg • Carga 200 kg



### REF. 2100 pala 15 cm / 2102 pala 22 cm / 2104 pala 28 cm

Dimensiones (H x A x L) 1.200 x 450 x 415 / 485 / 545 mm  
Pala (A) 450 mm • Peso 14 / 15 / 15 kg • Carga 250 kg  
Ruedas Impinchables Ø 260 mm



### REF. 2101 pala 15 cm / 2112 pala 22 cm / 2114 pala 28 cm

Dimensiones (H x A x L) 1.200 x 450 x 415 / 485 / 545 mm  
Pala (A) 450 mm • Peso 14 / 15 / 15 kg • Carga 250 kg  
Ruedas Neumáticas Ø 260 mm

Ref. 2105  
carro para sillas

### REF. 2062 rueda neumática / 2162 rueda impinchable

Dimensiones (H x A x L) 1.130 x 490 x 540 mm  
Pala (A x P) 450 x 235 mm  
Ruedas Ø 260 mm  
Peso 12 kg • Carga 250 kg



### REF. 2076 rueda nylon

### REF. 2176 rueda impinchable

Acero inoxidable  
Dimensiones (H x A x L) 1.120 x 520 x 500 mm  
Pala (A x P) 450 x 220 mm  
Ruedas Ø 250 mm  
Peso 15 kg • Carga 300 kg



### REF. 1040 rueda elástica / 1140 rueda neumática

Dimensiones (H x A x L) 1.730 x 485 x 660 mm  
Pala (A x P) 245 x 245 mm  
Ruedas Ø 200 / 260 mm  
Peso 21 kg • Carga 300 kg  
Ampliación de 380 mm



### REF. 1041 rueda elástica / 1141 rueda neumática

Dimensiones (H x A x L) 1.720 x 485 x 660 mm  
Pala (A x P) 250 x 220 mm  
Ruedas Ø 200 / 260 mm  
Peso 21 kg • Carga 300 kg  
Ampliación de 380 mm



### REF. 3016

Dimensiones (H x A x L) 1.860 x 530 x 1.640 mm  
Pala (A x P) 500 x 300 mm  
Ruedas Macizas Ø 250 mm (fijas)  
y Ø 160 mm (giratorias)  
Peso 40 kg • Carga 300 kg



### REF. 2184 rueda impinchable

### REF. 2185 rueda neumática

Dimensiones (H x A x L) 1.320 x 470 x 600 mm  
Pala (A x P) 310 x 300 mm  
Ruedas Ø 260 mm  
Peso 10,5 kg  
Carga 250 kg

#### ACCESORIOS CARROS



### REF. 2194 pala plegable / 2198 pala fija

Dimensiones (H x A x L) 1.300 x 490 x 600 mm  
Pala (A x P) 300 x 220 mm  
Ruedas Neumáticas Ø 260 mm  
Peso 10 kg • Carga 150 kg



### REF. 2196

Dimensiones (H x A x L) 1.070 x 570 x 480 mm  
Pala (A x P) 400 x 200 mm  
Ruedas Neumáticas o impinchables gris Ø 260 mm  
Peso 7 kg • Carga 150 kg

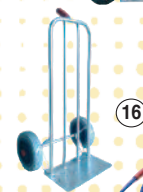

### REF. 2050 rueda neumática / 2150 rueda impinchable

#### Carro soporte curvo

Dimensiones (H x A x L) 1.120 x 570 x 480 mm  
Pala (A x P) 300 x 220 mm  
Ruedas Ø 260 mm  
Peso 7 kg • Carga 150 kg



**REF. 3000**

Dimensiones (L x A x H)  
300 x 400 x 900 mm  
Ruedas Goma Ø 200 mm (fijas)  
Peso 13 kg • Capacidad 100 lts

**REF. 3001**

Acero inoxidable  
Dimensiones (L x A x H)  
300 x 400 x 900 mm  
Ruedas Nylon Ø 200 mm (fijas)  
Peso 15 kg • Capacidad 100 lts

**REF. 3002**

Dimensiones (L x A x H)  
300 x 400 x 900 mm  
Peso 8 kg • Capacidad 100 lts

**REF. 3004** tapa de plástico

Dimensiones (L x A)  
300 x 400 mm  
Peso 4 kg  
Capacidad 100 lts

**REF. 3009 / REF. 3009-G**

Dimensiones (L x A x H)  
640 x 640 x 880 / 900 x 650 x 1.000 mm  
Ruedas Goma gris  
Ø 100 / 125 mm (giratorias)  
Peso 7 / 16 kg  
Carga 150 / 250 kg

**REF. 3011**

Dimensiones (L x A x H)  
440 x 450 x 1.150 mm  
Ruedas Goma Ø 250 mm (fijas)  
Peso 5 kg • Capacidad 150 lts

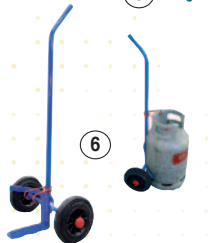
**REF. 2243** 3 bandejas

**REF. 2245** 3 bandejas  
Acero inoxidable  
Dimensiones (L x A x H)  
710 x 400 x 805 /  
950 x 500 x 1.000 mm  
Ruedas Goma gris Ø 100 mm  
(giratorias con freno)  
Peso 12 / 16 kg  
Carga 150 kg

**REF. 2242** 2 bandejas

**REF. 2244** 2 bandejas  
Acero inoxidable  
Dimensiones (L x A x H)  
710 x 400 x 805 /  
950 x 500 x 1.000 mm  
Ruedas Goma gris Ø 100 mm (con freno)  
Peso 9 / 12 kg  
Carga 100 kg

**REF. 9832** en acero

Dimensiones (L x A x H)  
470 x 650 x 920 mm  
Ruedas Impinchables Ø 260 mm  
Peso 10 kg • Carga 100 kg  
Pala y escoba no incluidas  
Incluye cubo de 95 lts.

**REF. 9830 / REF. 9830-P**

Dimensiones (L x A x H)  
1.310 / 780 x 760 x 960 mm  
Ruedas Neumáticas Ø 500 mm  
Peso 40 kg • Carga 350 kg  
Incluye cubos de 95 lts  
Cajón 480 x 170 x 230 mm  
Opcional en acero inoxidable  
Ref. 9830-I y Ref. 9830-PI



Accesorio rueda de apoyo  
Ø 125 mm  
Ref. 9830-R

**REF. 3017** 2 cubos / **REF. 3017** 3 cubos

Dimensiones (L x A x H)  
1.000 / 1.500 x 560 x 1.000 mm  
Ruedas Goma gris Ø 100 mm (giratorias)  
Peso 20 / 25 kg  
Capacidad cubos 120 lts



Opcional Ref 3017-4 cubos  
2.000 x 560 x 1.000 mm • Peso 30 kg

**REF. 3014**

Dimensiones (L x A x H)  
780 x 400 x 840 mm  
Ruedas Goma gris Ø 80 mm (giratorias)  
Peso 5 kg • Carga 40 kg

**REF. 3005**

Dimensiones (L x A x H)  
600 x 600 x 900 mm  
Ruedas Neumáticas Ø 260 mm (fijas)  
Peso 10 kg • Carga 150 kg

**REF. 9812** 70 lts

**REF. 9813** 115 lts  
Dimensiones (Ø x H)  
415 x 630 / 415 x 805 mm  
Peso 8 / 15 kg • Galvanizado  
Ø 450 / 780 mm

**REF. 9815**

carro recogida de derrame  
Dimensiones (L x A x H)  
570 x 689 x 1.090 mm  
Peso 22,5 kg • Capacidad 50 lts  
Incluidos pala, cepillo y recogedor  
Saco absorbente 30 lts Ref. 9814





REF. 9819 120 lts

REF. 9816 60 lts

Cubo con pedal y ruedas

Dimensiones (L x A x H)

510 x 425 x 875 / 490 x 380 x 700 mm

Peso 7 / 5 kg

Ruedas Goma Ø 200 / 100 mm



1

REF. 9817 110 lts

Cubo con ruedas

Dimensiones (L x A x H)

420 x 570 x 880 mm

Peso 6 kg

Ruedas Goma Ø 145 mm



Tapas disponibles en varios colores

2

REF. 9820 80 lts / 9821 120 lts / 9822 240 lts

Dimensiones (L x A x H)

525 x 445 x 940 / 550 x 480 x 930 /

730 x 580 x 1.070 mm

Peso 9 / 10 / 16 kg

Ruedas Goma Ø 200 mm

Opcional colores azul, rojo, amarillo, negro, verde, marrón y gris



3

Opcional con pedal

Ref. 9821-P / 9822-P / 9820-P

REF. 9823 800 lts

REF. 9824 1.000 lts

Dimensiones (L x A x H)

800 x 1.250 x 1.350 mm

1.125 x 1.360 x 1.350 mm

Peso 70 / 78 kg

Ruedas Goma Ø 200 mm

(2 con freno y 2 giratorias)

Opcional colores amarillo, azul, verde y marrón



4

Opcional entrada de uñas para carretilla  
Ref. 9825

Opcional pedal  
Ref. 9826



Opcional estructura parking  
Ref. 9824-ES

REF. 9821-GA / 9822-GA

REF. 9823-G

galvanizado

Dimensiones (L x A x H)

554 x 870 x 930 / 583 x 730 x 1.061 /

1.370 x 780 x 1.370 mm

Capacidad 120 / 240 / 770 lts

Peso 25 / 39 / 95 kg

Ruedas Goma Ø 200 / Ø 200 /

Ø 200 mm (2 con freno y 2 giratorias)

Tapa galvanizada



Ref. 9821-GA / 9822-GA



Ref. 9823-G

GATOS Y ACCESORIOS PARA BOBINAS

REF. 12095 5.000 kg

REF. 12096 10.000 kg

Pareja de gatos

Ø Bobina (mínimo a máximo) 800 a 2.400 mm

Ancho bobina (máximo) 1.200 mm

Peso 54 / 68 kg por unidad

Ref. 12093 barra 1.600 mm, carga 5.000 kg, Ø 60 mm. Peso 27 kg

Ref. 12094 barra 1.600 mm, carga 10.000 kg, Ø 80 mm. Peso 57 kg

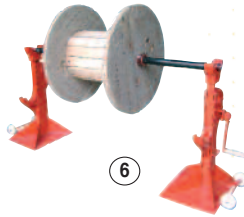

6

REF. 12098 1.500 kg

Pareja de gatos

Ø Bobina (mínimo a máximo)

400 a 1.800 mm

Ancho bobina (máximo) 1.120 mm

Peso 25 kg por unidad

Ref. 12099 barra 1.460 mm, carga 1.500 kg, Ø 36 mm. Peso 11 kg

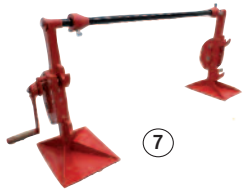

7

REF. 12091

Capacidad 3.000 kg

Ø Bobina (mínimo a máximo) 500 a 1.650 mm

Ancho bobina (máximo) 950 mm

Peso 38 kg

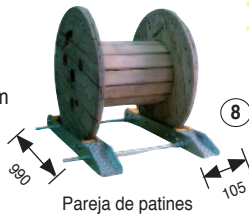

8

Pareja de patines

REF. 12097

Capacidad 1.000 kg

Ø Bobina (mínimo a máximo) 250 a 1.200 mm

Ancho bobina (máximo) 1.200 mm

Peso 16 kg



Pareja de patines

Detalle patín

9

REF. 12107

Capacidad 60 kg

Ø Bobina (mínimo a máximo) 100 a 400 mm

Ancho bobina (máximo) 400 mm

Peso 8 kg

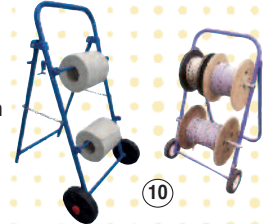

10

REF. 12120

Carro para alcantarillas con imán

Capacidad 110 kg

Peso 18 kg



Accesorio alargador ruedas

Ref. 12120-A



Accesorio cadenas para carro Ref. 12120

Ref. 12120-C



11

REF. 12136

Palanca para alcantarillas

Capacidad 40 kg

Peso 5 kg



12

REF. 12137

Palanca para alcantarillas

Capacidad 85 kg

Peso 2,8 kg



Tapa

13

REF. 12125

Carro para alcantarillas con gancho

Capacidad 150 kg

Peso 9 kg



14

**REF. 5031 portapuntales**  
Dimensiones (L x A x H)  
1.470 x 950 x 1.080 mm  
Peso 46 kg • Carga 1.000 kg

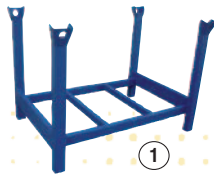

**REF. 12010**  
Dimensiones (L x A x H)  
835 x 560 x 710 mm  
Ruedas Neumáticas Ø 350 mm  
Peso 29 kg • Capacidad 150 lts  
Opcional rueda impinchable



**REF. 9521**  
Dimensiones (L x A x H)  
1.070 + asa x 800 x 700 mm  
Ruedas Neumáticas Ø 350 mm  
Peso 35 kg • Capacidad 200 lts  
Opcional rueda impinchable



**REF. 9532** ruedas macizas Ø 150  
**REF. 9542** ruedas elásticas Ø 200  
Dimensiones (L x A x H)  
1.250 x 670 x 800 / 850 mm  
Peso 48 kg • Capacidad 250 lts



**REF. 12006** cuba plástico 100 lts capacidad  
Dimensiones (L x A x H)  
1.100 + asa x 640 x 700 mm  
Ruedas Neumáticas Ø 380 mm  
Peso 12 kg  
Opcional Ref. 12005 cuba metálica para 70 lts



**REF. 12050** carga 1.500 kg uñas fijas  
**Portapalets**  
Dimensiones (L x A x H)  
1.100 x 600 x 1.840 mm  
Uñas (L x A x H) fijas 980 x 640 x 55 mm  
Peso 110 kg  
Comprobar entrada de uñas en su palet  
No válido para palet de 1.200 x 800 mm

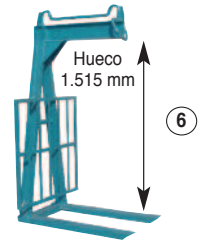

**REF. 12052** carga 1.500 kg uñas móviles  
**Portapalets**  
Dimensiones (L x A x H)  
1.100 x 710 x 1.920 mm  
Uñas móviles de 390 hasta 750 de 100 x 55 mm  
Largo 900 mm  
Peso 120 kg



**REF. 12053** carga 2.000 kg  
Dimensiones (L x A x H)  
1.140 x 950 x 1.640 a 2.340 mm  
Uñas móviles de 450 hasta 900 de 120 x 40 mm  
Largo 1.000 mm • Peso 198 kg  
Hueco regulable a 1.300, 1.700 o 2.000 mm



**REF. 12054** carga 3.000 kg  
**REF. 12056** carga 5.000 kg  
Altura hueco 1.300 a 2.000 mm  
Uñas (12054) móviles de 450 hasta 900 de 120 x 50 mm  
(12056) móviles de 500 a 1.000 de 150 x 60 mm  
Largo 1.000 mm • Peso 280 / 382 kg  
Hueco regulable a 1.300, 1.700 o 2.000 mm

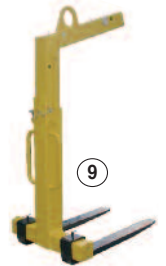

**REF. 12054-L** carga 1.000 kg  
Altura hueco 1.300 a 2.000 mm  
Uñas móviles de 350 hasta 900 de 100 x 30 mm  
Largo 1.000 mm • Peso 140 kg  
Hueco regulable a 1.100 y 1.600 mm

Con sistema de equilibrio

## TAQUILLAS Y ARMARIOS

**REF. 11024** 2 baldas  
**REF. 11025** 2 baldas  
**REF. 11041** 4 baldas  
Dimensiones (A x F x H)  
300 x 225 x 750 /  
625 x 300 x 750 /  
900 x 400 x 2.000 mm



**REF. 11034** armario para ordenador  
Dimensiones (A x F x H)  
600 x 500 x 1.800 mm



**REF. 11013** inicial / **11014** sucesiva  
**REF. 11015** inicial / **11016** sucesiva  
**REF. 11017** inicial / **11018** sucesiva  
Dimensiones (A x F x H)  
300 x 500 x 1.800 mm  
Opcional taquillas con 3, 5, 6, 7 y 8 puertas



**REF. 11010** soldado  
**REF. 11011** desmontado  
**Armario taller con cerradura**  
Dimensiones (A x F x H)  
1.200 x 600 x 1.900 mm /  
920 x 420 x 1.800 mm /  
Carga 60 kg por balda



**REF. 11027** taquilla limpieza  
Dimensiones (A x F x H)  
600 x 500 x 1.800





## REF. 11020 baldas con rejillas

**Dimensiones (A x F x H)**  
900 x 600 x 2.100 mm  
**Acabado** Galvanizado  
Cubeta de retención de 90 lts



Ref. 11020

Ref. 11021

## REF. 11021 baldas con cubeta

**Dimensiones (A x F x H)**  
900 x 600 x 2.100 mm  
**Acabado** Galvanizado  
Cubeta de retención de 90 lts

## REF. 3052 para 2 bidones de 200 lts o 3 de 50 lts

**Dimensiones (A x F x H)**  
Exterior 1.480 x 835 x 1.485 mm  
Interior 1.378 x 800 x 1.075 mm  
**Acabado** Pintado  
Cubeta de retención de 220 lts



3

## REF. 14018 para 4 bidones de 200 lts

**Dimensiones (A x F x H)**  
1.420 x 1.410 x 1.610 mm  
**Acabado** Galvanizado  
Cubeta de retención de 215 lts y cerradura  
Se suministra sin baldas



4

## REF. 14021

**3.005 x 2.170 x 2.300 mm**  
**Acabado** Galvanizado  
**Altura base** 225 mm  
Cubeta de retención de 870 lts,  
doble puerta de 1.800 mm  
y rejilla de ventilación y cerradura  
Se suministra sin baldas



Caseta para almacenaje de productos peligrosos

5

## REF. 14022

**Caseta para 4 depósitos de 1.000 lts**  
**Dimensiones (A x F x H)**  
3.030 x 1.725 x 3.560 mm  
**Acabado** Galvanizado  
Cubeta de retención de 1.000 lts

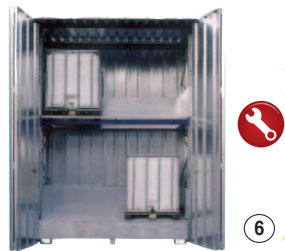

6

## REF. 14023

**Estantería para 4 depósitos de 1.000 lts**  
**Dimensiones (A x F x H)**  
2.900 x 1.300 x 3.000 mm  
**Acabado** Galvanizado



7

## REF. 14015 / REF. 14016

**Armario para ácidos y corrosivos en polipropileno**  
**Dimensiones (A x F x H)**  
1.090 x 460 x 1.650 mm/  
910 x 600 x 900 mm  
**Baldas** 2 / 1 • **Carga** 40 kg por balda  
Opcional balda **Ref. 14015-B**



8

## REF. 14008 595 x 600 x 2.050 mm

## REF. 14010 1.200 x 600 x 2.050 mm

**Armarios ignífugos** Resisten al fuego 90 min  
Cierre automático a partir de 50°  
**Carga** 80 kg por balda  
**Acabado** Pintado

Certificado EN 14470-1

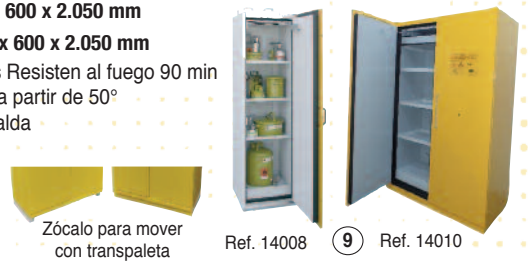

Ref. 14008

Ref. 14010

Zócalo para mover con transpaleta

## REF. 3094

**Caseta para 8 botellas de soldar, con cerradura y sin suelo**  
**Dimensiones (A x F x H)**  
1.250 x 850 x 1.850 mm  
**Acabado** Pintado  
Se suministra montada



10

## REF. 14031

**Caseta para 14 botellas de soldar, con cerradura y sin suelo**  
**Dimensiones (A x F x H)**  
1.300 x 800 x 2.165 mm  
**Peso** 180 kg  
**Acabado** Galvanizado



11

## REF. 14012 500 x 500 x 1.000 mm

## REF. 14003 950 x 500 x 1.950 mm

**Armario para productos químicos**  
**Carga** 60 kg por balda  
**Acabado** Pintado  
Baldas con cubeta



Ref. 14012



Ref. 14003

## REF. 14001 / 14004 / 14006 / 14009

**Armarios de seguridad**  
Resistencia al fuego 30 minutos  
**Dimensiones interior (A x F x H)**  
1.010 x 375 x 1.535 / 1.010 x 375 x 1.003  
508 x 375 x 1.535 / 782 x 782 x 1.535 mm  
**Baldas** 2 / 1 / 2 / 2  
Balda adicional **Ref. 14001-B**  
**Carga** 100 kg por balda  
**Acabado** Pintado



Ref. 14001

## REF. 14000 / REF. 14002

**Armario de seguridad**  
Resistencia al fuego 30 minutos  
**Dimensiones interior (A x F x H)**  
350 x 350 x 465 / 508 x 375 x 795 mm  
**Carga** 50 kg por balda  
**Acabado** Pintado



14

## REF. 14032

**Armario para 3 botellas de acetileno o 2 de propano**  
**Dimensiones (A x F x H)**  
800 x 400 x 2.000 mm  
**Acabado** Galvanizado



15

Se suministra desmontado

L = largo / A = ancho / H = alto / P = profundo / F = fondo

**REF. 10270** carga 1.000 kg  
**REF. 10275** carga 2.000 kg

**Brazo extensible (cota A)**  
 Desde 1.230 hasta 1.530 mm /  
 Desde 1.290 hasta 1.590 mm  
**Altura patas** 90 / 205 mm  
**Dimensiones (L x A x H)**  
 1.630 x 1.120 x 2.445 /  
 1.900 x 1.165 x 2.705 mm  
**Peso** 115 / 165 kg • **Capacidad** 1.000 kg  
 Opcional **Ref. 10270-P**  
 patas para palet de 1.200 x 800 mm



**REF. 10277** carga 3.000 kg

Grúa regulable en altura y telescópica  
**Brazo extensible** desde 2.020 hasta 3.700 mm  
**Dimensiones (L x A x H)**  
 2.800 x 550 x 620 mm  
**Peso** 266 kg  
 Opcional **Ref. 10290** carga 5.000 kg

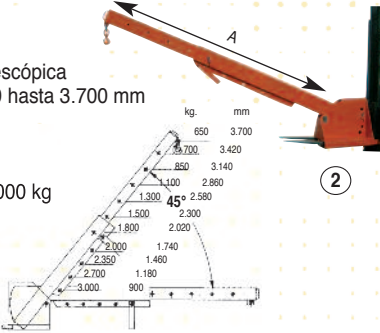
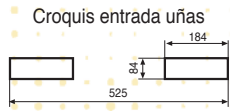

**REF. 10278-F** carga 1.500 kg

Grúa de brazo fijo  
**Dimensiones (L x A x H)** 1.650 x 640 x 375 mm  
**Peso** 70 kg

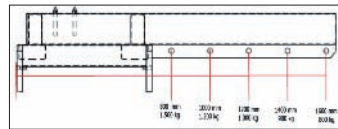
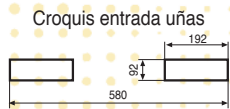

**REF. 10280** carga 500 kg

Grúa contrapesada manual  
**Brazo extensible** Desde 650 hasta 950 mm  
**Dimensiones (L x A x H)**  
 1.900 x 900 x 2.400 mm (plegado 1.620 mm)  
**Peso** 500 kg



**REF. 10280-BG** carga 500 kg

Grúa contrapesada giratoria 360°  
**Brazo extensible** Desde 360 hasta 890 mm  
**Dimensiones (L x A x H)**  
 1.400 x 955 x 2.400 mm (plegado 1.890 mm)  
**Peso** 700 kg



**REF. 10281** carga 500 kg

Grúa contrapesada traslación eléctrica  
**Brazo extensible**  
 Desde 480 hasta 780 mm útil  
**Dimensiones (L x A x H)**  
 1.860 x 726 x 2.300 mm (plegado 1.750 mm)  
**Peso** 710 kg



## ELEVADORES Y JAULAS SUBPERSONAS

**REF. 4036** elevación base 3.000 mm

Elevación a batería  
**Dimensiones (L x A x H)** 1.280 x 760 x 1.720 mm  
**Dimensiones caja (L x A)** 1.150 x 600 mm  
**Peso** 390 kg  
**Capacidad** 300 kg  
**Ruedas** Ø 150 mm



**REF. 4030** sin ruedas  
**REF. 4030-D** sin ruedas  
**REF. 4031** con ruedas para carretilla

**Dimensiones (L x A x H)**  
 1.200 x 800 x 2.010 / 2.010 / 2.100 mm  
**Ruedas** Ø 125 mm  
**Peso** 95 kg • **Capacidad** 300 kg  
**Elevación base** 6.000 mm

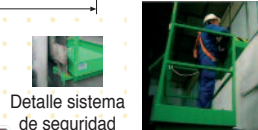
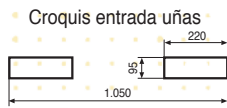

**REF. 4030-L** para carretilla  
**REF. 4030-AL** para apilador  
**REF. 4031-AL** con ruedas  
**REF. 4031-L** con ruedas  
**Dimensiones (L x A x H)**  
 1.200 x 800 x 2.010 mm  
 Entrada lado 800 mm  
**Peso** 90 kg • **Capacidad** 300 kg  
**Elevación base** 6.000 mm

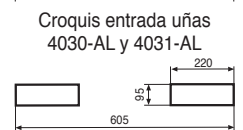
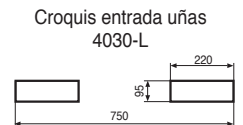

**REF. 4030-A** para apilador  
**Dimensiones (L x A x H)**  
 1.200 x 800 x 2.250 mm  
 Cajones 575 x 190 x 150 mm  
**Peso** 110 kg • **Capacidad** 300 kg  
**Elevación base** 6.000 mm

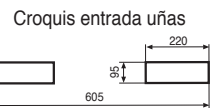



Opcional antideflagrante



# CARRETILLAS Y PALETS PARA LA MANIPULACIÓN Y ALMACENAJE DE BIDONES

# 23

## REF. 3030 para 2 bidones de 220 lts

Dimensiones (L x A x H)

1.395 x 660 x 350 mm

Peso 16 kg • Carga 500 kg

Se puede manejar con traspaleta

Posibilidad de apilar hasta 3 alturas

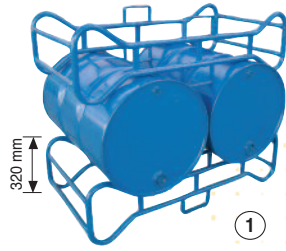

1

## REF. 3025-N

Para bidones de chapa o plástico 220 lts

Dimensiones (L x A x H)

350 x 650 x 1.540 mm

Ruedas Ø 350 mm

Peso 15 kg • Carga 250 kg



Para subir al palet

2

## REF. 3035 estantería 2 bidones de 200 lts

## REF. 3036 estantería 3 bidones de 60 lts

Dimensiones (L x A x H)

1.400 x 600 x 1.050 mm

Peso 40 kg • Carga 800 kg

## REF. 3037-G cubeta

Para Ref. 3035

Dimensiones (L x A x H)

1.200 x 1.200 x 335 mm

## REF. 3047-G cubeta

Para Ref. 3036

Dimensiones (L x A x H)

1.200 x 800 x 365 mm



Rueda para giro del bidón



Ref. 3035

Orejetas para apilar

Ref. 3036

750 mm

Ref. 3037-G  
Ref. 3047-G

3

## REF. 3028-N

Carro para bidones de 200 lts de chapa o plástico

Dimensiones (L x A x H)

600 x 650 x 1.540 mm

Ruedas Ø 350 mm

y Ø 125 mm (giratorias)

Peso 16 kg

Carga 250 kg



Para subir al palet

4

## REF. 3041-BC

Elevador para bidones de chapa de 220 lts

Dimensiones (L x A x H)

900 x 1.140 x 1.260 mm

Ruedas Poliuretano Ø 125 mm

Peso 165 kg

Carga 450 kg

Elevación Hasta 480 mm



5



## REF. 3040

Para bidones de chapa de 220 lts

Dimensiones Ø 605 mm interior

Ruedas Nylon Ø 100 mm (giratorias)

Peso 12 kg • Carga 300 kg

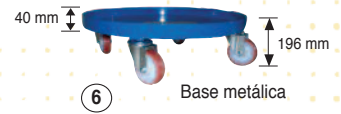

6

Base metálica

## REF. 10285 elevador rotador de bidones de chapa y plástico de 220 lts

Dimensiones (L x A x H)

1.380 x 1.070 x 2.040 mm

Ruedas Poliuretano Ø 150 mm (fijas)

y Ø 180 mm (giratorias)

Peso 155 kg • Carga 350 kg

Altura de vaciado 1.400 mm

Opcional Ref. 20086

Accesorio para bidones de otras medidas



7

## REF. 3027

Para bidones de 220 lts de chapa

Dimensiones (L x A x H)

630 x 770 x 980 mm

Ruedas Goma Ø 150 mm (fijas)

y Ø 75 mm (giratorias)

Peso 17 kg • Carga 300 kg



Palanca para colocar el bidón

8

## REF. 3026

Para bidones de chapa de 220 lts

Dimensiones (L x A x H)

1.230 x 700 x 535 mm

Ruedas Impinchables Ø 250 mm (fijas)

y Ø 80 mm (giratorias)

Peso 21 kg • Carga 300 kg

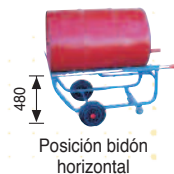

480

Posición bidón horizontal



Opcional con bandeja Ref. 3026-B

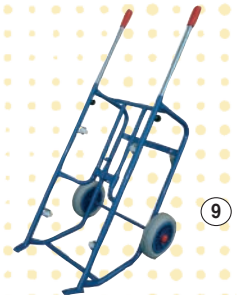

Mangos telescópicos

9

## REF. 3026-V

Rotador manual para bidones de chapa

Dimensiones (L x A x H)

1.390 x 870 x 1.020 mm

Ruedas Poliuretano Ø 200 mm (fijas)

y Ø 100 mm (giratorias)

Peso 50 kg • Carga 350 kg



395 mm

10

## REF. 3200

Volteador de garrafas de 25 lts

Dimensiones (L x A x H)

285 x 280 x 410 mm

Peso 5 kg • Capacidad 25 lts



11



Se suministra desmontado

L = largo / A = ancho / H = alto / P = profundo / F = fondo

**REF. 3095** 55 litros / **3096** 218 litros

Dimensiones (Ø bidón x alto)  
387 x 530 / 582 x 880 mm  
Espesor 0,7 / 0,8 mm • Peso 4 / 18 kg

**REF. 3095-B** 54 litros / **3096-B** 212 litros

Apertura total  
Dimensiones (Ø bidón x alto)  
387 x 530 / 582 x 880 mm  
Espesor 0,8 mm • Peso 5 / 18 kg



**REF. 3084** 120 litros

Bidón metálico, apertura total  
Dimensiones (Ø bidón x alto) 500 exterior x 750 mm  
Peso 11 kg



**REF. 3097** 60 lts / **REF. 3098** 220 lts

**REF. 3089** 120 lts / **REF. 3197** 30 lts

Dimensiones (Ø bidón x alto)  
400 x 620 / 594 x 975 /  
496 x 800 / 315 x 520 mm  
Peso 3 / 9 / 4 / 2 kg



**REF. 3039-H** 1.000 lts

**REF. 3039-PH** 600 lts

**REF. 3039-PM** 300 lts

**Palet plástico**  
Homologado para sustancias peligrosas  
Dimensiones (L x A x H)  
1.200 x 1.000 x 1.155 /  
1.200 x 800 x 990 /  
800 x 600 x 996 mm  
Peso 58 / 54 / 45 kg



**Ref. 3039-OP**  
para agua potable  
1.000 lts

**REF. 3100** 50 lts

**REF. 3101** 100 lts

**REF. 3104** 200 lts

**REF. 3102** 300 lts

Dimensiones (Ø bidón x alto)  
430 x 450 / 510 x 660 /  
510 x 1.150 / 610 x 1.190 mm



NIVEL

5

Accesorio grifo  
Ref. 60-89

## CUBETAS COLECTORAS METÁLICAS

**REF. 3038-PR**

para 1 depósito de 1.000 lts

Dimensiones (L x A x H)  
1.460 x 1.460 x 1.090 mm  
Carga 1.300 kg  
Capacidad 1.000 litros  
Peso 230 kg



6

**REF. 3037-GL** para 1 depósito de 1.000 lts

Dimensiones (L x A x H)  
1.475 x 1.450 x 692 mm  
Capacidad 1.000 lts • Carga 1.300 kg  
Peso 118 kg



7

**REF. 3033-GR** para 4 bidones de 200 lts

Dimensiones (L x A x H)  
2.400 x 800 x 260 mm  
Capacidad 225 lts • Carga 1.300 kg  
Peso 67 kg

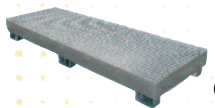

8

**REF. 3037-GRX** para 2 depósitos de 1.000 lts

Dimensiones (L x A x H)  
2.400 x 1.300 x 480 mm  
Capacidad 1.000 lts • Carga 3.800 kg  
Peso 175 kg



9

**REF. 3037-GRM** para 3 depósitos de 1.000 lts

Dimensiones (L x A x H)  
3.280 x 1.300 x 420 mm  
Capacidad 1.200 lts  
Carga 5.500 kg  
Peso 300 kg



10

**REF. 3059** estante 2 bidones de 220 lts

Dimensiones (L x A x H)  
1.100 x 780 x 450 mm  
Peso 26 kg  
Carga 600 kg



11

Cubeta  
Ref. 3037-GR

**REF. 3037-GR** para 4 bidones de 220 lts

Dimensiones (L x A x H) 1.200 x 1.200 x 327 mm  
Peso 65 kg • Carga 1.300 kg • Capacidad 245 litros

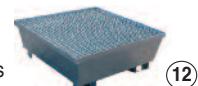

12

**REF. 3047-GR** para 2 bidones de 220 lts

Dimensiones (L x A x H) 1.200 x 800 x 365 mm  
Peso 46 kg • Carga 600 kg • Capacidad 220 litros



13

**REF. 3051** carro 2 bidones 200 lts de pie

Dimensiones (L x A x H)  
1.350 x 805 x 830 mm  
Peso 57 kg  
Capacidad 200 lts  
Carga 750 kg

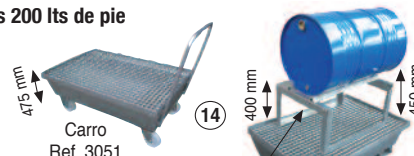

Carro  
Ref. 3051

Estante  
Ref. 3055

Cubeta  
Ref. 3047-GR

14

**REF. 3055** estante 1 bidón 220 lts tumbado

Dimensiones (L x A x H) 785 x 600 x 450 mm  
Peso 8 kg • Carga 300 kg

**REF. 3051-CR**

Dimensiones (L x A x H)  
910 x 610 x 300 mm  
Peso 36 kg • Carga 300 kg  
Capacidad 60 litros  
Opcional **Ref. 3051-C** sin rejilla



15

Ref. 3051-C

**REF. 3054** estante 3 bidones de 50 lts

Dimensiones (L x A x H)  
1.150 x 465 x 450 mm  
Peso 18 kg • Carga 200 kg

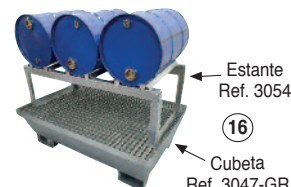

Estante  
Ref. 3054

16

Cubeta  
Ref. 3047-GR

**REF. 3047-GRJ** para 1 bidón de 220 lts

Dimensiones (L x A x H) 820 x 800 x 442 mm  
Peso 50 kg • Carga 300 kg • Capacidad 220 litros

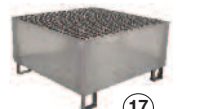

17

**REF. 3044** cubeta para palet

Dimensiones (L x A x H)  
1.240 x 800 x 120 mm + palet  
Peso 20 kg • Capacidad 125 lts • Carga 600 kg  
Se suministra sin palet. Otras medidas disponibles

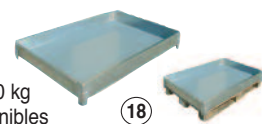

18



**REF. 3062** para 4 bidones de 200 lts  
 Dimensiones (L x A x H)  
 2.484 x 840 x 265 mm  
 Peso 36 kg  
 Capacidad 300 lts  
 Carga 1.400 kg



1

**REF. 3075** para 1 bidón de 200 lts  
 Dimensiones (L x A x H)  
 865 x 665 x 685 mm  
 Peso 18 kg  
 Capacidad 220 lts  
 Carga 400 kg



2

**REF. 3090** para 8 bidones de 200 lts  
**REF. 3091** rampa  
 Dimensiones (L x A x H)  
 2.460 x 1.260 x 175 mm  
 Peso 68 / 14 kg  
 Capacidad 386 lts  
 Carga 3.600 / 450 kg

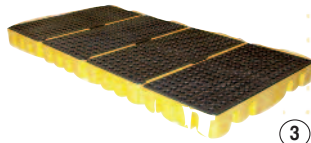

3

**REF. 3060** 274 lts / **3060-P** 140 lts  
 Para 4 bidones de 200 lts  
 Dimensiones (L x A x H)  
 1.240 x 1.240 x 347 /  
 1.257 x 1.257 x 150 mm  
 Peso 41 / 33 kg  
 Carga 1.600 / 1.400 kg



4

**REF. 3061** 220 lts  
**REF. 3064** 96 lts  
 Para 2 bidones de 200 lts  
 Dimensiones (L x A x H)  
 1.260 x 830 x 390 / 1.260 x 625 x 175 mm  
 Peso 28 / 17 kg  
 Carga 900 kg



5

**REF. 3076** 1 bidón de 200 lts  
**REF. 3077** 1 bidón de 60 lts  
 Dimensiones (Ø x H)  
 Exterior 870 x 190, interior 680 mm /  
 Exterior 540 x 190, interior 390 mm  
 Peso 5 / 2 kg  
 Capacidad 50 / 29 lts  
 Carga 250 kg



Ref. 3076

Ref. 3077

6

**REF. 3083** cubeta para laboratorio  
 Dimensiones (L x A x H)  
 635 x 410 x 50 mm  
 Peso 3 kg  
 Capacidad de retención 8 lts  
 Carga 35 kg

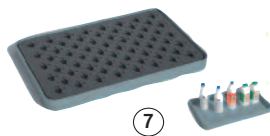

7

**REF. 3073** carro cubeta  
 Dimensiones (L x A x H)  
 1.500 x 900 x 450 / 1.000 mm  
 Peso 50 kg  
 Capacidad 220 lts

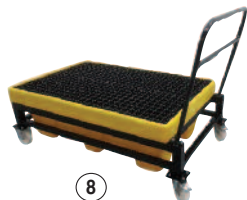

8

**REF. 3070-S** estantería y cubeta  
 Dimensiones (L x A x H)  
 1.260 x 830 x 390 + 730 mm  
 Peso 38 kg  
 Capacidad 220 lts  
 Carga 300 kg



9



Estantería para bidón 220 lts o 60 lts  
**Ref. 3071-S**

**REF. 3063**  
 para 1 depósito de 1.000 lts  
 Dimensiones (L x A x H)  
 1.240 x 1.240 x 1.006 mm  
 Peso 76 kg  
 Capacidad 1.016 lts  
 Carga 1.500 kg



10



**Ref. 3063-T** con toldo  
 Alto total 2.700 mm

**REF. 3063-P**  
 Portajarras  
 Dimensiones (L x A x H)  
 530 x 520 x 530 mm  
 Capacidad 86 lts



11

**REF. 3086** para 2 depósitos de 1.000 lts  
 Dimensiones (L x A x H)  
 2.480 x 1.285 x 500 mm  
 Peso 80 kg  
 Capacidad 1.140 lts  
 Carga 2.500 kg



12

Opcional toldo  
**Ref. 3086-T**

**REF. 3078-P**  
 Dimensiones (L x A x H)  
 900 x 700 x 235 mm  
 Peso 9 kg  
 Capacidad 75 lts • Carga 500 kg



13

**REF. 3078**  
 Dimensiones (L x A x H)  
 1.380 x 980 x 220 mm  
 Peso 13 kg  
 Capacidad 150 lts • Carga 500 kg



14

**REF. 3088**  
 Dimensiones (L x A x H)  
 636 x 436 x 196 mm  
 Peso 4 kg • Capacidad 25 lts



15

**REF. 3080-G** embudo para GRG  
 Dimensiones (Ø x H) 640 x 150 mm  
 Peso 4 kg



16

### REF. 5084 base inferior y superior

SOPORTE BIG BAG  
Dimensiones (L x A)  
Exterior 1.100 x 1.140 mm  
Interior 900 x 945 mm

Ref. 5083 juego de 4 tubos  
Altura 1.500 mm

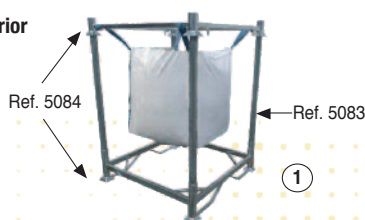

1

### REF. 3109 sin equipo de suministro

### REF. 3110 con equipo de suministro

DEPÓSITOS DE DOBLE PARED  
PARA SUMINISTRO DE GASOIL

Dimensiones (L x A x H)

1.740 x 750 x 1.310 mm

Capacidad 1.000 lts



2

### REF. 102

CABALLETE CON RODILLO

Altura regulable de 610 a 970 mm

Carga 1.000 kg • Peso 40 kg



3

### REF. 200

CIZALLA ABREBIDONES



4

### REF. 3058

Para bidones de 200 lts de chapa

Dimensiones (L x A x H)

1.700 x 1.025 x 700 mm

Carga 400 kg • Peso 75 kg

Radio de giro 90°

Posición 1:  
la carretilla baja y  
se mueve hacia atrás



Posición 2



5

Croquis entrada uñas

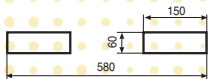

Para colocar en estantería

### REF. 3049-B 2.000 kg

IMPLEMENTO PARA CARRETILLA

Dimensiones (L x A x H)

1.000 x 1.360 x 138 mm

Peso 60 kg

Croquis entrada uñas

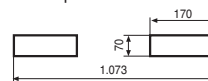

6



### REF. 3049-SA 1.000 kg / REF. 3049-SC 2.000 kg

IMPLEMENTO GRÚA MANEJO BIG BAG

Dimensiones (L x A x H)

1.060 x 1.060 x 193 /

1.342 x 1.342 x 255 mm

Peso 22 / 28 kg

Se suministra sin gancho



Ref. 3049-SA

7

Ref. 3049-SC

### REF. 13067 / REF. 13069

SOPORTE 3 / 6 BICICLETAS



Ref. 13069

8

### REF. 13066

SOPORTE 10 PATINETES

Largo 1.950 mm



9

### REF. 3029 para 3 bidones de 220 lts

Dimensiones (L x A x H) 1.670 x 780 x 200 mm

Peso 25 kg • Carga 750 kg

Opcional Ref. 3031 para 2 bidones de 50 lts

Opcional Ref. 3032 para 3 bidones de 50 lts



10

### REF. 5060 / 5061 / 5061-G

PALET DE PLÁSTICO

Dimensiones (L x A x H)

1.200 x 800 x 140 / 1.200 x 800 x 160 /

1.200 x 1.000 x 150 mm

Carga estática 500 / 4.000 / 4.000 kg

Peso 5 / 18 / 19 kg

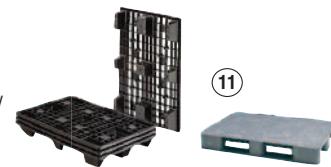

Ref. 5060

Ref. 5061 / 5061-G

11

## VOLTEADORES DE CONTENEDORES

### REF. 10064-IN

TRANSPALETA MANUAL

INCLINADORA 30°

Capacidad 1.000 kg



12

### REF. 5032-H

INCLINADOR DE CONTENEDORES DE 20°



13

### REF. 5032-MG

INCLINADOR 5° CON PATAS



14

### REF. 5032-MR

INCLINADOR 5° CON RUEDAS



15

### REF. 5032-MP

INCLINADOR 5° SIN PATAS

VOLTEADOR DE PALETS



16

### REF. 12065-B a batería / 12065-R a 380 V

VOLTEADOR ELÉCTRICO

DE CONTENEDORES DE 120 Y 240 LTS

Capacidad 200 kg. Altura de vaciado 1.300 mm



17

### REF. 5049-VT

IMPLEMENTO

VOLTEADOR MECÁNICO

DE CONTENEDORES

Capacidad 500 kg

Peso 105 kg

Inclinación 135°

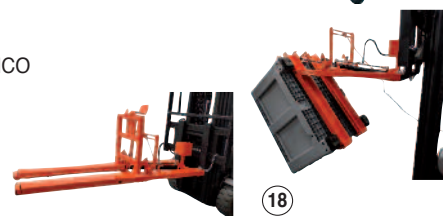

18





ESCALERAS DE ALUMINIO (19)



**Ref. 10070**  
TRANSPALETA DE OBRA  
Capacidad 1.500 kg  
para palets de hasta 1.200 mm ancho



(21)  
PÓRTICOS DE ALUMINIO PLEGABLES  
Carga desde 250 hasta 2.000 kg



(22)  
GRÚA PESCANTE GALVANIZADA de 75 a 500 kg  
Altura 2.125 mm



(23)  
MANTA CALEFACTORA PARA DEPÓSITOS DE 1.000 LTS  
**Ref. 110008** SIN TAPA  
**Ref. 110009** CON TAPA



(24)  
**Ref. 119858**  
MANTA CALEFACTORA PARA BIDONES DE 220 LTS



(25)  
TOLVA EN ACERO INOXIDABLE CON TAPA



(26)  
CESTÓN CON 4 CAJONES



(27)  
TRANSPALETAS PARA BOBINAS



(28)  
MESA ELEVADORA con inclinación de 45°



(29)  
**Ref. 10148-BG**  
MESA ELEVADORA GIRATORIA CON MUELLES



(30)  
MESA A BATERÍA CON BASE GIRATORIA Y RODILLOS



(31)  
MESA ELEVADORA CON TRASLACIÓN



(32)  
APILADOR MANUAL PARA COLOCAR BIDONES EN ESTANTERÍA

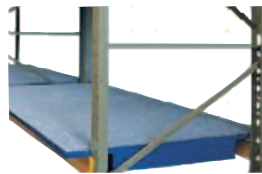

(33)  
CUBETAS PARA ESTANTERÍAS



(34)  
CABALLETES



(35)  
TABURETES INDUSTRIALES Con y sin ruedas.  
Más modelos en la web



(36)  
CARRO PORTA HERRAMIENTAS

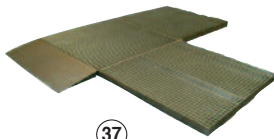

(37)  
CUBETAS MODULARES PARA RESIDUOS



(38)  
**Ref. 3053**  
CUBETA 4 BIDONES DE 220 LTS  
Carga 1.300 kg



(39)  
BALANCÍN REGULABLE

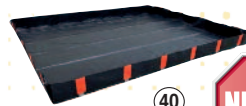

(40)  
**Ref. 3069**  
CUBETO DE PVC FLEXIBLE  
Se hace a medida



(41)  
ARCOS DE PROTECCIÓN

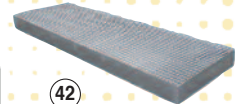

(42)  
CUBETA GALVANIZADA Con rejilla trames.  
A medida



(43)  
**Ref. 12086**  
SOPORTE APOYA REMOLQUES  
Carga 45 toneladas  
Altura regulable de 1.000 a 1.300 mm



(44)  
ARCONES DE ALUMINIO Y ACERO  
Vea medidas en nuestra web



(45)  
**Ref. 5059-PL**  
CONTENEDOR PLEGABLE CON TAPA  
Capacidad 400 kg  
1.200 x 800 x 722 mm

## IMPORTANTE

- Comprueben el estado de la mercancía.
- No se aceptarán reclamaciones ni devoluciones que no sean comunicadas en un plazo de 24 horas.
- No se admiten devoluciones de productos a medida.
- Las devoluciones de productos estándar tendrán un recargo de un 10% del valor de las mismas.
- NOVODINÁMICA ha adoptado una política de progreso continuo. Las especificaciones técnicas de estos productos están sujetas a cambios sin previo aviso y están actualizados en la web [www.novodinamica.com](http://www.novodinamica.com)

Todas nuestras máquinas tienen marcado 



**Novodinámica**



- 📍 Vía Murcia, 86  
50420 CADRETE (Zaragoza) - ESPAÑA
- ☎ 976 452 160
- ✉ [novo@novodinamica.com](mailto:novo@novodinamica.com)
- 🌐 [www.novodinamica.com](http://www.novodinamica.com)

Síguenos en

