

STANLEY®

CATÁLOGO GENERAL

TARIFA 2024



VERSIÓN ONLINE

A LA MEDIDA DEL PROFESIONAL

www.STANLEYWORKS.es

ÍNDICE GENERAL

14

INSTRUMENTOS DE MEDICIÓN

- 18 Flexómetros
- 25 Cintas largas
- 27 Topómetros
- 28 Metros Plegables



29

INSTRUMENTOS DE NIVELACIÓN

- 34 Niveles Antichoc
- 35 Niveles Tubulares
- 36 Niveles Cuerpo Perfilado
- 38 Niveles Digitales
- 39 Otros Niveles



42

INSTRUMENTOS DE TRAZADO

- 44 Plomadas y Cordeles de Trazado
- 46 Lápices y Marcadores
- 47 Escuadras - Falsas Escuadras



49

CUCHILLOS Y CÚTERS

- 56 Cuchillos Hoja Retráctil
- 57 Cuchillos de Seguridad
- 59 Cuchillos Hoja Fija
- 60 Otros Cuchillos
- 62 Hojas de Cuchillo
- 66 Cúteres
- 70 Hojas para Cúter
- 72 Escalpelos



73

DESTORNILLADORES

- 77 Destornilladores FATMAX®
- 85 Destornilladores de precisión
- 86 Destornilladores 1.000V FATMAX®
- 89 Destornilladores Cushion Grip
- 92 Destornilladores 1000V Cushion Grip
- 93 Destornilladores Multipuntas
- 96 Adaptador para puntas
- 96 Conjuntos de puntas



98

CARPINTERÍA Y CONSTRUCCIÓN

- 102 Cepillos Metálicos
- 105 Surform
- 107 Hojas de Surform
- 111 Serruchos
- 115 Bastidores
- 115 Guías de Sierra
- 118 Sierras Para Metales
- 119 Otras Sierras
- 121 Hojas de Sierra
- 126 Formones
- 129 Accesorios para Formones
- 130 Limas y Escofinas
- 136 Martillos Sacaclavos
- 137 Martillos de Carpintero
- 137 Martillos de Mecánico
- 137 Martillos de Cerrajero
- 138 Mazas
- 139 Botadores
- 142 Cinceles y Punzones
- 144 Barras
- 146 Berbiquíes



147

HERRAMIENTA MECÁNICA

- 149 Carracas
- 150 Vasos y Accesorios
- 156 Juegos para mecánica
- 164 Llaves
- 169 Llaves ajustables
- 170 Llaves Macho
- 174 Alicates Multifunción FATMAX®
- 175 Alicates FATMAX® de acción compuesta
- 176 Alicates FATMAX® para Micromecánica
- 178 Alicates FATMAX®



- 180 Alicates 1.000V VDE
- 182 Alicates para terminales
- 183 Alicates Multi-herramientas
- 184 Alicates Dynagrip® Control Grip
- 186 Mordazas con Bloqueo de Seguridad
- 187 Mordazas Maxsteel
- 188 Tijeras Corta-Chapas
- 190 Cortavarillas
- 191 Tenazas

192

SARGENTOS Y TORNILLOS

- 196 Elevador multiusos - TRADELIFT™
- 197 Sargentos
- 201 Tornillos de banco



203

HERRAMIENTAS DE FIJACIÓN

- 208 Grapadoras de uso medio
- 209 Grapadoras de uso intensivo
- 210 Grapadoras eléctricas
- 211 Remachadoras
- 212 Grapas, clavos y remaches
- 215 Pistolas de cola termofusible
- 216 Barras de cola



217

OFICIOS

- 219 Herramientas y Accesorios Para el Yeso
- 225 Herramientas de Vidriero
- 226 Rasquetas y Espátulas
- 227 Herramientas para Fontanería



230

ILUMINACIÓN



231

ALMACENAMIENTO

- 234 Gran Capacidad
- 238 Cajas de Herramientas
- 244 Bolsas de Herramientas
- 250 Organizadores
- 254 Gavetas
- 255 Caballete y Mesas
- 257 Bancos de trabajo
- 258 Sistema TRACKWALL™ para garaje
- 260 Almacenaje para Taller - Sistema Transmodule
- 263 Almacenaje Profesional para Taller
- 265 PRO-STACK™
- 273 Porta herramientas
- 275 Rodilleras



277

HERRAMIENTA ELÉCTRICA

- 280 Gama Herramientas 10,8V
- 281 Gama Herramientas V20 18V
- 297 Baterías y Cargadores
- 299 Gama Herramientas con cable



310

HERRAMIENTAS DE JARDÍN



342

ACCESORIOS

- 343 Brocas para metal
- 347 Brocas para mampostería
- 348 Brocas para Vidrio y Cerámica
- 349 Brocas para Hormigón
- 351 Brocas para Madera
- 354 Sistema de cambio rápido
- 356 Juegos para perforar y atornillar
- 357 Puntas para atornillar
- 359 Hojas de sierra de vaivén
- 365 Hoja de sierra circular
- 366 Accesorios Multi-Oscilante
- 367 Lijas de Malla
- 369 Hojas de Lija
- 373 Bandas de lija
- 374 Coronas para perforación
- 376 Hojas sierra sable y Scorpion
- 378 Discos de Diamante
- 379 Discos abrasivos
- 382 Accesorios para Pulir
- 383 Cepillos de Alambre
- 385 Muelas y Fresas de corte
- 387 Portabrocas
- 388 Accesorios para Ensamblar



390

ÍNDICE POR PRODUCTO

318

MEDICIÓN Y NIVELACIÓN LÁSER

- 324 Intelli-Tools
- 329 Medición láser
- 332 Nivelación Laser Bricolaje
- 334 Nivelación Láser Profesional
- 337 Accesorios para Nivelación Láser



NOTA 1.- STANLEY se reserva el derecho a cambiar las condiciones y precios de los productos de este catálogo sin previo aviso.

NOTA 2.- Todos los datos de este catálogo son correctos en el momento de esta impresión salvo errores tipográficos.

NOTA 3.- Todos los precios sin IVA son válidos para Península y Baleares a partir del 1 de Mayo de 2024.

CALIDAD Y RENDIMIENTO

Nuestra gama de productos está inspirada en aquellos que no temen ensuciarse las manos para subir el listón. Porque la huella de los profesionales es la calidad del trabajo que dejan detrás y su reto es el trabajo que está por realizar. ¿Nuestro aporte? Está en las manos de los profesionales desde 1843: herramientas innovadoras, robustas y diseñadas para obtener el máximo rendimiento.



EXPLICACIÓN DE LA INFORMACIÓN DEL PRODUCTO

A continuación un ejemplo de un producto de éxito FATMAX® con las principales características resaltadas, junto con todas las variaciones y los precios de los productos que están en una tabla fácil de leer.

CÚTER FATMAX® CON SISTEMA DE SEGMENTACIÓN DE CUCHILLA



Ideal para uso profesional

Probado para caídas de 2 metros y 10.000 ciclos de rotura cuchillas

Cómoda rueda para ajustar la cuchilla de una forma fácil e intuitiva.

Carril para la hoja en acero inoxidable para una máxima duración



Ergonomía y comodidad:

Empuñadura bimaterial para un agarre firme, cómodo y seguro. Menos fatiga en aplicaciones repetitivas.

Agujero para colgar. Seguridad adicional especialmente para trabajo en altura.



Mecanismo para la rotura y cambio de cuchilla.

Accionable con una sola mano y con un imán integrado, que retiene el segmento de la cuchilla sin filo y permite su segura eliminación.

Hay muchos NUEVOS productos en este catálogo, busque este símbolo.

NUEVO

Referencia	Ancho de la hoja en mm	Longitud de la hoja en mm	☐	☒	📊	€
FMHT10592-0	18	165	X	1	3253560105921	18,00 €

FMHT 10592 -0

Información técnica

Indica la familia de producto en la clasificación STANLEY®. En este caso Herramienta manual FATMAX®

Indica el código del producto individual

Indica el tipo de packaging

Indica la forma en que los productos se suministran. Por ejemplo: envase, suelto, o indica display o expositor.

Indica la unidad de venta

En su caso se presenta el código de barras EAN completo de 13 dígitos para una fácil actualización de sus sistemas electrónicos de control de inventario.

Códigos de producto:

- XTHT = Herramientas manuales STANLEY® Xtreme
- FMHT = Herramientas manuales FATMAX®
- FMHT = Herramientas manuales de la gama mecánica FATMAX®
- FMST = Almacenamiento FATMAX®
- STHT = Herramientas manuales STANLEY®
- STMT = Herramientas manuales de la gama mecánica STANLEY®
- STST = Almacenamiento STANLEY®

Referencias alternativas

0 - 30 - 697

Indica el tipo de packaging, por ejemplo una caja

Indica el tipo de producto, por ejemplo una cinta corta

Indica el código del producto individual



0-30-697 Flexómetro Tylon 5m en blister

STANLEY®

TRABAJAMOS POR LA EXCELENCIA

Desde 1843, hemos establecido estándares de excelencia para todo lo que hacemos. Ninguna otra empresa en el mundo tiene una tradición tan fuerte y única en la creación de herramientas para trabajar bien, rápido y con seguridad. Nuestra misión en STANLEY® es ayudar a las personas a que destaquen, aprovechen su potencial al máximo y ejecuten cada tarea mejor que la anterior.

Tanto si es ayudando a trabajar más rápido, cortar con mayor precisión o golpear con más fuerza, conseguimos que nuestros clientes sean los mejores poniendo en sus manos herramientas potentes, innovadoras y duraderas.

En STANLEY® tenemos pasión por mejorar cada día, crear novedades y ayudar a los profesionales a alcanzar la perfección. Rendimiento en acción, esa es nuestra promesa.



UNA **HISTORIA** **DETRÁS** **DE CADA** **HERRAMIENTA**

Opiniones imparciales de profesionales

En **STANLEY**[®], sabemos que los usuarios de herramientas profesionales de todo el mundo valoran especialmente la opinión de sus colegas, más allá de cualquier cosa que nosotros podamos decir. Por ello, pedimos opiniones y valoraciones honestas e imparciales a personas que utilizan nuestras herramientas en la vida real, en el día a día.

Mientras evolucionamos el concepto de evaluación de **STANLEY**[®], nos hemos asociado con Reevo, un servicio de análisis y valoración reconocido e independiente para recopilar y publicar nuestros análisis. Reevo nunca censurará los comentarios negativos, y tampoco dejará que lo hagan los distribuidores ni las marcas.

Por lo tanto, el sello de confianza de Reevo está considerado un signo de veracidad. Así, nuestros usuarios finales tendrán la certeza que están leyendo una evaluación de total fiabilidad. Es más, con los análisis y evaluaciones de **STANLEY**[®], también tendrá la seguridad de que quien evalúa nuestras herramientas es alguien que realmente sabe de lo que habla.

www.STANLEYWORKS.es

“ Como en la mayoría de los casos, cuando encuentras una herramienta buena, nunca dejas de utilizarla ”

Javier, Contratista

9.0/10

Reevo Verified

STANLEY
FATMAX

HERRAMIENTAS DISEÑADAS PARA UN RENDIMIENTO ÓPTIMO EN TRABAJOS INTENSOS

Stanley es una marca reconocida en todo el mundo por la gran calidad de sus herramientas manuales y ahora amplía su gama ofreciendo herramientas eléctricas Stanley Fatmax, diseñadas para el profesional con un rendimiento y durabilidad excelentes.

¿Cómo se puede crear una herramienta que ayude al profesional a trabajar mejor y de manera más rápida y eficiente? Nuestro equipo de investigación y desarrollo está en contacto permanente con profesionales, escucha sus propuestas, identifica sus necesidades reales y diseña las herramientas óptimas para que el resultado diario sea excepcional.

Todas nuestras herramientas eléctricas tienen algo especial: el entendimiento. En Stanley Fatmax, entendemos que no hay nada mejor que obtener el reconocimiento a un trabajo bien hecho; por eso, creamos herramientas que ayudan a que los profesionales mejoren constantemente.



NUESTRO SISTEMA V20

UNA BATERÍA, MÚLTIPLES APLICACIONES

La nueva batería V20 Lithium-Ion 18V de Stanley Fatmax está disponible en diferentes amperajes, desde 1,5Ah hasta 6Ah, dependiendo del rendimiento que necesite el usuario. La misma batería se puede utilizar con todas las herramientas eléctricas de la gama Stanley Fatmax V20 ofreciendo máxima versatilidad y rendimiento al usuario en cualquier momento.



INSTRUMENTOS DE MEDICIÓN



FLEXÓMETROS

**STANLEY
FATMAX**

ANCHO CINTA: 5 MEDIDAS

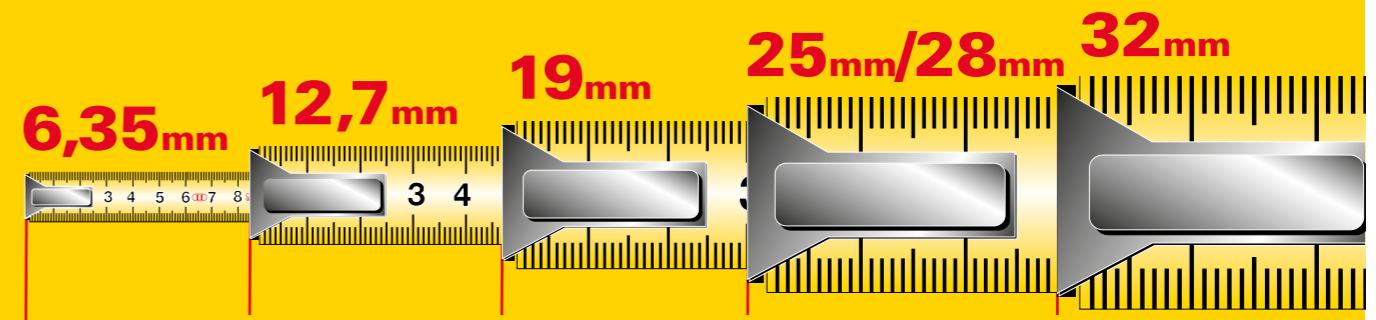

POWERLOCK 2m

FATMAX® MINI
POWERLOCK CLASSIC
TYLON
PANORAMIC

POWERLOCK
POWERLOCK CLASSIC
MAX MAGNÉTICO
TYLON

POWERLOCK BLADE ARMOR
POWERLOCK CLASSIC
MAX MAGNÉTICO
TYLON

FATMAX® PRO BLADE ARMOR
FATMAX® AUTOLOCK
FATMAX® BLADE ARMOR
TYLON

INSCRIPCIONES REGLAMENTARIAS

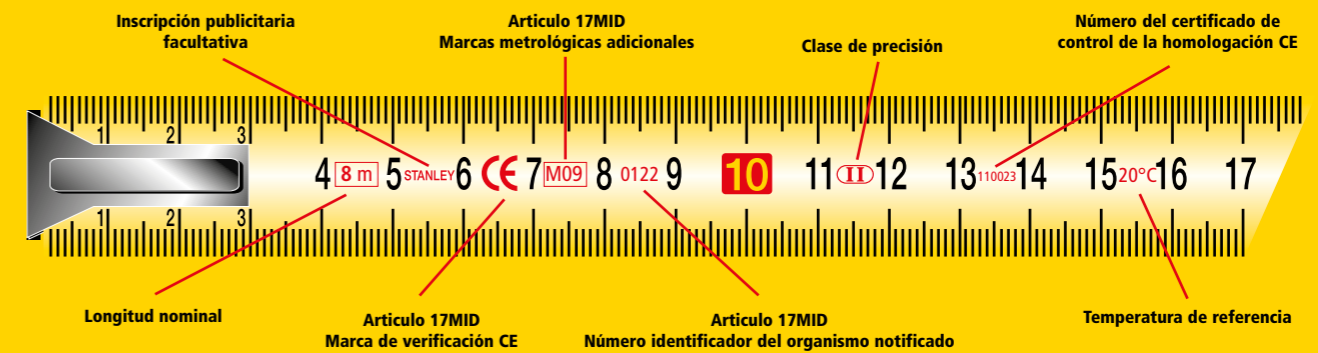

ESTÁNDARES DE PRECISIÓN EUROPEOS

TOLERANCIAS PERMITIDAS

Clase de precisión	1 m	2 m	3 m	5 m	8 m	10 m
II	0,5mm	0,7mm	0,9mm	1,3mm	1,9mm	2,3mm
III	1mm	1,4mm				

Todas las cintas STANLEY fabricadas en Francia están homologadas por el S.I.M (Service des Instruments de Mesure)

Ejemplo: El error máximo para el flexómetro de 3m de clase II es de 0,9mm en toda su longitud.

EL PROFESIONAL LE ACONSEJA



LUIS REDONDO
obrero de la construcción

EL FLEXÓMETRO QUE MEJOR SE ADAPTA A SUS NECESIDADES

EL SISTEMA DE RETORNO DE LA CINTA MÁS FIABLE Y POTENTE

Todos los flexómetros STANLEY están dotados de un sistema de retorno y bloqueo de cinta insuperable; avances clave en los que STANLEY ha sido un pionero con sus famosos flexómetros Powerlock.

PROTECCIÓN DE LA CINTA PARA UNA MAYOR DURACIÓN

En ambientes exigentes elija una cinta con revestimiento Mylar®, que le proporcionará una resistencia a la abrasión 10 veces superior a la de las cintas lacadas. Los modelos de alta gama de STANLEY también llevan una protección adicional BladeArmor®, un revestimiento termoplástico que se aplica sobre los primeros 15 cm en el extremo de la cinta, que siempre sufren un trato más duro.

GANCHO "CERO REAL". MAYOR EXACTITUD

El gancho final remachado permite el movimiento para compensar su grosor y proporcionar la mayor exactitud a la hora de realizar mediciones internas o externas. El diseño del gancho de algunos modelos permite utilizar el flexómetro como un compás o una guía. Nuestros modelos FatMax® y FatMax® PRO tienen un gancho que permite anclar el objeto a medir desde arriba, desde abajo o desde un lateral.

GRACIAS A SU MAYOR PROYECCIÓN ES MÁS FÁCIL DE UTILIZAR

La cinta de acero curvada, introducida por primera vez por STANLEY, permite que se estire la cinta sin necesidad de apoyarla en ningún sitio, lo cual es de gran valor en aquellas situaciones en las que se ha de realizar la medición con una sola mano y en el aire para vigas de tejado o en destierros profundos. El flexómetro FatMax® PRO de STANLEY lidera el mercado gracias a sus 4 metros de proyección.



EL PROFESIONAL LE ACONSEJA



LUIS REDONDO
obrero de la construcción

CONSEJOS Y TÉCNICAS

CONSEJO 1

Aumente su exactitud inclinando la cinta curvada para que ésta se sitúe tan cerca de la superficie a medir como sea posible.



CONSEJO 2

A la hora de encastrar elementos, como, por ejemplo, una puerta en su marco, minimice los riesgos de error en la medición realizando una marca a lápiz en la parte trasera de la cinta para indicar las dimensiones reales del objeto y, acto seguido, márquelo en la puerta. Esto resulta especialmente fácil con la Cinta FatMax® o FatMax® PRO. La marca a lápiz se puede borrar fácilmente con un paño húmedo.

CONSEJO 3

Utilice la pequeña muesca en el extremo del gancho para trazar a lápiz líneas paralelas sobre el material usando su dedo o la boca de la carcasa de la cinta métrica para mantener una distancia fija con respecto al borde.



CONSEJO 4

Para evitar que la cinta sufra daños innecesariamente controle siempre la velocidad de rebobinado y asegúrese de que la cinta no se tuerce. Las cintas más largas tienen potentes muelles, así que tenga especial cuidado para no pillarse los dedos entre la carcasa de la cinta y el gancho.

CONSEJO 5

Use los centros marcados a diamante de 40 cm para situar viguetas.

CONSEJO 6

Marque círculos o arcos grandes haciendo pivotar el gancho sobre un tornillo o un clavo insertado en la pieza sobre la que esté trabajando y desplazando un lápiz a lo largo del radio requerido.



CONSEJO 7

Para los electricistas, la cinta STANLEY puede resultar una excelente "Cinta de Pescar" auxiliar para sacar cables de sus cavidades.

CONSEJO 8

A veces, al realizar mediciones, el gancho final podría interferir en la exactitud de las mismas manteniendo la cinta alejada de la superficie a medir. Trate de situar la cinta plana sobre la superficie de trabajo y realice las mediciones desde una distancia "cero" de conveniencia como, por ejemplo, 10 cm; de este modo, una medición de 10 cm será una de 20 cm en la cinta métrica.



CONSEJO 9

Si no dispone de una regla de acero o de una esquina recta, puede dibujar una línea girando la cinta boca abajo.



CONSEJO 10

Utilice su cinta para comprobar la cuadratura de una caja midiendo las diagonales.

FLEXÓMETROS

FLEXÓMETROS FATMAX® PRO



Carcasa en material sintético y revestida en goma, apta para condiciones extrema de trabajo.

Tecnología patentada de doble retorno Twin Core™, para un tamaño ultra-compacto que se adapta cómodamente a la palma de la mano y ocupa menos espacio en la cinturón de herramientas.

Resistente gancho True Zero™ con triple remache para mediciones precisas tanto de apoyo como de tracción.

Cinta impresa por los dos lados para medir fácilmente en diferentes posiciones y ángulos.

Agujero para colgar que reduce el riesgo de pérdida o caídas en trabajos de altura.

Base mejorada para mayor estabilidad en superficies planas

Alcance asistido de hasta 4,9m para trabajar de forma independiente incluso en distancias largas.



Referencia	Longitud en m	Anchura en mm	☐	☒	☐☐☐	€
FMHT33100-0	5	32	X	6	3253560331009	36,00 €
FMHT33102-0	8	32	X	6	3253560331023	38,36 €
FMHT33005-0	10	32	X	6	3253560330057	41,05 €

FLEXÓMETROS FATMAX® AUTOLOCK BLADE ARMOR™



- Cinta extra ancha completamente revestida contra la abrasión. Revestimiento Blade Armor™ en los primeros 10 centímetros. Gancho "cero real". Incluye 2 ganchos extra intercambiables: magnético y extra grande. Sistema de bloqueo de retroceso. La cinta aguanta sin doblarse hasta 3,3m. Clip para cinturón. Máximo confort y durabilidad.

Referencia	Longitud en m	Anchura en mm	☐	☒	☐☐☐	€
XTHT0-33671	5	32	X	6	3253560336714	33,65 €
XTHT0-33501	8	32	X	6	3253560335014	35,84 €

FLEXÓMETROS FATMAX® BLADE ARMOR™ CLASSIC MAGNÉTICOS



- Cinta extra ancha completamente revestida contra la abrasión. Imán más fuerte, soporta un peso hasta 500gr y ofrece una medición más precisa. Gancho de 3 remaches y amortiguador del retroceso de la hoja que evita la rotura del gancho. Caja bimaterial antideslizante revestida con elastómero. Clip de sujeción al cinturón. Aguanta sin doblarse 3,4m. Revestimiento Blade Armor™ en los 10 primeros centímetros.

Referencia	Longitud en m	Anchura en mm	☐	☒	☐☐☐	€
FMHT0-33864	5	32	X	1	3253560338640	31,98 €

FLEXÓMETROS FATMAX® BLADE ARMOR™ CLASSIC



- Cinta extra ancha completamente revestida contra la abrasión. Gancho de 3 remaches y amortiguador del retroceso de la hoja que evita la rotura del gancho. Caja bimaterial antideslizante revestida con elastómero. Clip de sujeción al cinturón. Aguanta sin doblarse 3,3m. Revestimiento Blade Armor™ en los 10 primeros centímetros.

Referencia	Longitud en m	Anchura en mm	☐	☒	☐☐☐	€
0-33-720	5	32	X	1	3253560337209	30,80 €
0-33-728	8	32	X	1	3253560337285	33,10 €
0-33-811	10	32	X	1	3253560338114	35,20 €

FLEXÓMETROS LLAVERO FATMAX®



- Flexómetro de 12,7mm de ancho que permite su fácil lectura.
 - En su extremo cuenta con un gancho Tru-Zero® que proporciona mediciones precisas. Caja de ABS de alto impacto revestida en caucho.
 - Muy práctico para ser usado como llavero.
 - Contenedor de 36 unidades



Referencia	Longitud en m	Anchura en mm	☐	☒	☐☐☐	€
FMHT1-33856	2	12,7	-	36*	3253561338564	3,79 €

FLEXÓMETROS POWERLOCK® BLADE ARMOR™**STANLEY**

- Flexómetro con revestimiento termoplástico Blade Armor™ en los 7,5 primeros centímetros de la hoja. Revestimiento contra la abrasión para mayor durabilidad. Caja compacta y manejable. Bloqueo de cinta ergonómico. Clip de sujeción para el cinturón.

Referencia	Longitud en m	Anchura en mm				€
0-33-514	5	25	X	4	3253560335144	24,72 €
0-33-527	8	25	X	1	3253560335274	29,21 €
0-33-532	10	25	X	4	3253560335328	31,46 €

FLEXÓMETROS MICROPOWERLOCK®**STANLEY**

- Caja de material sintético cromada. Cinta con revestimiento contra la abrasión para mayor durabilidad.
- 3 remaches. Bloqueo de la hoja. Gancho deslizante para tomar medidas interiores y exteriores "Cero real". Clip para cinturón. Diseño compacto. Rebobinado suave.

Referencia	Longitud en m	Anchura en mm				€
0-33-522	3	19	X	6	3253560335229	13,42 €
0-33-552	5	19	X	6	3253560335526	21,25 €

FLEXÓMETROS POWERLOCK® CLASSIC - CAJA ABS**STANLEY**

- Flexómetro de cinta de acero al carbono con revestimiento contra la abrasión.
- Caja ABS cromada. Gancho deslizante con 3 remaches para tomar medidas interiores y exteriores "Cero real". Provisto de clip de sujeción al cinturón.

Referencia	Longitud en m	Anchura en mm				€
1-33-238	3	12,7	-	12	3253561332388	11,72 €
0-33-238	3	12,7	X	6	3253560332389	12,30 €
1-33-194	5	19	-	18	3253561331947	21,30 €
0-33-194	5	19	X	6	3253560331948	22,37 €
1-33-195*	5	25	-	12	3253561331954	23,48 €
1-33-198*	8	25	-	12	3253561331985	27,77 €
0-33-198*	8	25	X	1	3253560331986	29,07 €
1-33-442*	10	25	-	12	3253561334429	31,72 €
0-33-442*	10	25	X	1	3253560334420	32,43 €

*Sin orificios

FLEXÓMETROS POWERLOCK® CLASSIC - CAJA METÁLICA**STANLEY**

- Flexómetro de cinta de acero al carbono con revestimiento contra la abrasión.
- Caja metálica cromada. Gancho deslizante con 3 remaches para tomar medidas interiores y exteriores "Cero real". Provisto de clip de sujeción al cinturón.

Referencia	Longitud en m	Anchura en mm				€
1-33-218	3	12,7	-	12	3253561332180	13,42 €

FLEXÓMETROS CONTROL-LOCK**STANLEY****NUEVO**

- Flexómetro con hoja impresa por los dos lados para gran versatilidad de medición.
- Recubrimiento Blade Armor en los primeros 7cm de la cinta. Gancho multi-cath.
- Diseño compacto y muy ligero, fácil de sostener, almacenar y transportar.
- En las medidas de 5m, 8m y 10m:
 - Aguanta sin doblarse hasta 2,6m.
 - Freno manual para un gran control en la retracción de la hoja, sin dolor ni pellizcos.
 - Imán removible para trabajar cómodamente con superficies metálicas.

Referencia	Longitud en m	Anchura en mm				€
STHT37230-0	3	19	X	4	3253560372309	11,41 €
STHT37231-0	5	25	X	4	3253560372316	16,77 €
STHT37232-0	8	25	X	4	3253560372323	22,14 €
STHT37233-0	10	25	X	4	3253560372330	26,50 €

**FRENO MANUAL****IMÁN REMOVIBLE****HASTA 2,6m SIN DOBLARSE****FLEXÓMETROS TYLON™****STANLEY**

- Flexómetro de cinta de acero ultra resistente con revestimiento Tylon™ que aumenta hasta un 50% la durabilidad de la hoja. Revestimiento mate de la cinta que facilita la lectura sin brillos. Diseño compacto de la caja con foma ergonómica, máximo confort y fácil manejo. Gran resistencia a los golpes gracias a la caja 100% contorneada de caucho que protege la cinta.

Referencia	Longitud en m	Anchura en mm				€
1-30-687	3	12,7	-	12	3253561306877	4,43 €
0-30-687	3	12,7	X	6	3253560306878	4,73 €
1-30-697	5	19	-	12	3253561306976	7,54 €
0-30-697	5	19	X	6	3253560306977	8,00 €
1-30-657	8	25	-	12	3253561306570	12,30 €
0-30-657	8	25	X	6	3253560306571	13,42 €

FLEXÓMETROS DUAL LOCK**STANLEY**

- Flexómetro de cinta de acero ultra resistente con revestimiento Tylon™ que aumenta hasta un 50% la durabilidad de la hoja. Revestimiento mate de la cinta que facilita la lectura sin brillos.
- Diseño compacto de la caja con forma ergonómica, máximo confort y fácil manejo.
- Gran resistencia a los golpes gracias a la caja 100% contorneada de caucho que protege la cinta.
- Sistema doble de bloqueo de la cinta: modalidad estándar y autobloqueo. Base antideslizante

Referencia	Longitud en m	Anchura en mm				€
STHT36802-0	3	13	X	6	3253560368029	6,03 €
STHT36803-0	5	19	X	6	3253560368036	9,40 €
STHT36804-0	8	25	X	6	3253560368043	15,66 €

CINTAS LARGAS

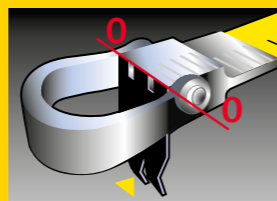

GANCHO ABATIBLE

Situado sobre la anilla, se abre a 90°, permite el enganche en una arista, en tierra o en madera.

CINTA ACERO INOXIDABLE

Disponible en 9,5mm de ancho. Resistente a la abrasión y máxima protección contra la corrosión.



CINTA FIBRA DE VIDRIO

Cinta de fibra de vidrio muy resistente, flexible, lavable, y no conductora de electricidad. Graduación protegida por un revestimiento transparente exclusivo.



CINTA MABOLON

Cinta de acero carbono templado. Revestimiento protector poliamida MABOLON que asegura una resistencia excepcional contra la abrasión. Prácticamente irrompible.



CINTAS LARGAS

CINTA DE FIBRA DE VIDRIO - Graduación cada 2mm



CINTA DE ACERO - Graduación cada 1mm



2 TIPOS DE CAJAS



CAJA ABIERTA
Ergonómica.
Fácil de limpiar.



CAJA CERRADA
Compacta.
Cinta protegida.

ESTÁNDARES DE PRECISIÓN EUROPEOS

CLASE DE PRECISIÓN

	10 m	20 m	30 m	50 m	100 m
II	2,1mm	4,3mm	6,3mm	10,3mm	20,3mm
III	4,6mm	8,6mm	12,6mm	20,6mm	40,6mm

Ejemplo: El error máximo para la cinta de 20m de clase II es de 4,3mm en toda su longitud.

Todas las cintas STANLEY fabricadas en Francia están homologadas por el S.I.M (Service des Instruments de Mesure)

CINTAS LARGAS

	IMAGEN	MABOLON (II)		CINTA ACERO (II)		FIBRA DE VIDRIO (III)						
		30m	50m	20m	30m	10m	20m	30m	60m	100m		
master II Con empuñadura Anchura cinta 12,7 mm		34-477	34-478									
FATMAX® DE VIDRIO Caja abierta. Empuñadura bimetálica. Anchura cinta 19 mm								34-814	34-824			
POWERWINDER Caja abierta ABS Empuñadura bimetálica Anchura cinta 12,7 mm										34-772	34-775	34-777
STANLEY DE VIDRIO Caja abierta. Empuñadura bimetálica Anchura cinta 12,7 mm											34-792	34-795
STANLEY DE VIDRIO Caja cerrada Anchura cinta 12,7 mm								34-295	34-296	34-297		
FATMAX® INOXIDABLE Caja cerrada bimetálica Anchura cinta 9,5 mm								34-133				
STANLEY DE ACERO Caja cerrada Anchura cinta 9,5 mm						34-105	34-108					

EL PROFESIONAL LE ACONSEJA



LUIS REDONDO
obrero de la construcción

CONSEJOS Y TÉCNICAS

CONSEJO 1

Evite girar y torcer la cinta, concretamente la de acero, puesto que podría romperse.

CONSEJO 2

Tenga cuidado al rebobinar la cinta para evitar que se dañe. El rebobinado rápido de la PowerWinder es muy útil pero debe ralentizarse en los últimos metros.

CONSEJO 3

Limpie la cinta al rebobinarla, sobre todo, en el caso de los modelos de caja cerrada.

CONSEJO 4

Utilice la punta de anclaje para terreno duro que hay en el extremo de las cintas de carcasa abierta para lograr una mayor tensión. La principal ventaja de las carcasas abiertas es que el escombros que arrastra la cinta no afecta al funcionamiento de su mecanismo.

CONSEJO 5

Cierre la cinta y aplique una tensión para reducir las inexactitudes de medición debidas al descolgamiento de la cinta al realizar mediciones en espacios abiertos y superficies irregulares.

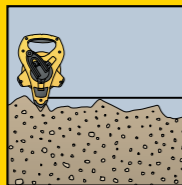

CONSEJO 6

Todos los ganchos finales pueden dibujar radios amplios según sea preciso a la hora de marcar campos de deporte.

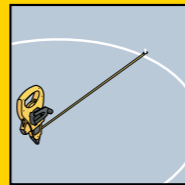

CONSEJO ESTRELLA

Tanto las cintas de acero como las de fibra de vidrio deben mantenerse alejadas del calor excesivo proveniente del sol para minimizar los riesgos de expansión y estiramiento.

CINTAS LARGAS

CINTA LARGA FATMAX FIBRA DE VIDRIO CAJA ABIERTA

STANLEY
FATMAX



- Cinta larga de fibra de vidrio. Caja antideslizante de ABS con empuñadura bimateria. Cinta con 64 filamentos que le dan una óptima resistencia y nula elasticidad. Rebobinado 3 veces más rápido que una cinta convencional. Gancho abatible. Clase de precisión III.

Referencia	Longitud en m	Anchura en mm				€
2-34-814	30	19	X	2	3253562348142	45,85 €
2-34-824	60	19	X	2	3253562348241	72,69 €

CINTA LARGA FIBRA DE VIDRIO POWER WINDER

STANLEY



- Caja abierta de ABS muy resistente. Empuñadura bimateria y diseño ergonómico. Cinta de fibra de vidrio con 40 fibras, revestida de nylon resistente a la abrasión. Rebobinado multiplicado por 3. Gancho plegable "cero real". Anillo para tirar fácilmente de la cinta. Punto de anclaje estabilizante. Clase de precisión III.

Referencia	Longitud en m	Anchura en mm				€
2-34-772	30	12,7	X	2	3253562347725	32,43 €
2-34-775	60	12,7	X	2	3253562347756	42,49 €
2-34-777	100	12,7	X	2	3253562347770	55,91 €

CINTA LARGA FIBRA DE VIDRIO CAJA ABIERTA

STANLEY



- Cintas largas de empuñadura bimateria y caja antideslizante. Cinta con 40 filamentos. Manivela plegable. Clase de precisión III.

Referencia	Longitud en m	Anchura en mm				€
2-34-792	30	12,7	X	2	3253562347923	29,07 €
2-34-795	60	12,7	X	2	3253562347954	41,38 €

CINTA LARGA FATMAX® ACERO INOXIDABLE**STANLEY
FATMAX**

- Velocidad de rebobinado 5:1. Ventana corrediza que permite eliminar el polvo acumulado. Resistente caja bimetálica de alto impacto. Botón de liberación rápida. Numeración del alta visibilidad. Manivela en acero inoxidable para una máxima duración. Incluye mosquetón para colgar. Clase de precisión II.

Referencia	Longitud en m	Anchura en mm				€
0-34-133	20	10	X	1	3253560341336	32,43 €

CINTA LARGA EN ACERO CAJA CERRADA**STANLEY**

- Cintas largas de acero con revestimiento de polímeros antiabrasión. Caja antideslizante ergonómica. Almacenamiento del gancho. Manivela plegable y brazo articulado. Clase de precisión II.

Referencia	Longitud en m	Anchura en mm				€
0-34-105	20	9,5	X	1	3253560341053	20,13 €
0-34-108	30	9,5	X	1	3253560341084	25,72 €

CINTA LARGA FIBRA DE VIDRIO CAJA CERRADA**STANLEY**

- Cintas largas con caja antideslizante de ABS muy resistente.
- Cinta de 40 filamentos y manivela plegable.
- Clase de precisión III.

Referencia	Longitud en m	Anchura en mm				€
0-34-295	10	12,7	X	1	3253560342951	7,81 €
0-34-296	20	12,7	X	1	3253560342968	10,10 €
0-34-297	30	12,7	X	1	3253560342975	13,42 €

CINTA LARGA MASTER II MABOLON**STANLEY**

- Cinta larga con empuñadura funcional de material synlaton cromado. Hoja y mecanismo de enrollado fácilmente desconectables: utilización con la mano derecha o izquierda. Anillo grande de la hoja (estándar DIN) con cordón amovible. Punto de anclaje que se puede sacar. Cinta de acero templado para la solidez y la flexibilidad. Hoja MABOLON (exclusividad STANLEY) prácticamente irrompible, resistente a la abrasión y a los productos químicos. Entrega sin caja.

Referencia	Longitud en m	Anchura en mm				€
1-34-477	30	12,7	-	1	3253561344770	123,01 €
1-34-478	50	12,7	-	1	3253561344787	193,46 €

TOPÓMETROS**TOPÓMETRO FATMAX® - RUEDA DE DISCO****STANLEY
FATMAX**

- Rueda de disco de acero para trabajos pesados, recubierta de caucho NBR resistente al aceite y a los ácidos. Especialmente indicado para superficies irregulares. Pestillo de seguridad en el mango. Freno. Construcción hermética y sólida. Base metálica. Contador metálico de alta precisión. Su peso lo hace ideal para los trabajos más duros y su diseño evita que las malezas puedan atascar la rueda. Contador max: 9999,9m. Alltura de 400mm. Peso 3,30kg. Temperatura de funcionamiento: de -2° a +90°.

Referencia	Diámetro de la rueda en mm				€
1-77-108	318	-	1	3253561771088	205,76 €

TOPÓMETRO DIGITAL DMW30**STANLEY**

- Instrumento de medición de longitudes por rodamiento. Memoria interior de hasta 8 medidas. Conversión automática de la unidad de medida; tanto el valor actual como el valor almacenado pueden convertirse en tres unidades diferentes. Selección última lectura (opcional). Apagado manual y automático tras 2 minutos de inactividad. Precisión de trabajo de +/-1%. Unidades de medida en metros y centímetros. Alimentación por batería con 3 pilas "AAA". Autonomía de hasta 50 horas de uso intermitente. Garantía de 24 meses. Incluye bolsa de transporte.

Referencia	Diámetro de la rueda en mm				€
1-77-176	254	-	1	3253561771767	159,91 €

TOPÓMETRO FATMAX® MW-40M CON RADIOS**STANLEY
FATMAX**

- Rueda de acero recubierta de caucho. Pestillo de seguridad en el mango. Freno. Construcción hermética y sólida. Base metálica. Mango robusto de 2 secciones y empuñadura tipo pistola. Gracias a sus radios de acero es más ligero y fácil de limpiar. Contador metálico de alta precisión. Precisión de trabajo de +/- 1%. Contador de 5 dígitos max: 9999,9m. Altura de 102cm. Garantía de 24 meses. Incluye bolsa de transporte.

Referencia	Diámetro de la rueda en mm				€
1-77-174	318	-	1	3253561771743	111,83 €

METROS PLEGABLES

METRO PLEGABLE DE MATERIAL SINTÉTICO

STANLEY

- Metro plegable de material sintético reforzado de fibra de vidrio. Superficie tratada antirreflejos. Articulaciones con dispositivo elástico autolubricante y antifricción.



Referencia	Longitud en m	Anchura en mm				€
0-35-320	2	15	X	1	3253560353209	19,01 €

METRO PLEGABLE DE MADERA

STANLEY

- Metro plegable multicapas. Revestimiento protector a la abrasión y al desgaste. Resistente a la intemperie. Remaches ocultos. Conexiones de acero. Bordes recanteados ajustados con latón. Se presentan en blister dentro de un expositor para mostrador.



Referencia	Longitud en m	Anchura en mm				€
0-35-455	2	15	X	1	3253560354558	6,23 €

METRO PLEGABLE DE MADERA (AMARILLO/BLANCO)

STANLEY

- Metro plegable multicapas. Revestimiento protector a la abrasión y al desgaste. Resistente a la intemperie. Remaches ocultos. Conexiones de acero. Bordes recanteados ajustados con latón. Se presentan en blister dentro de un expositor para mostrador.



Referencia	Longitud en m	Anchura en mm				€
0-35-458	2	17	X	10	3253560354589	6,23 €

METRO PLEGABLE DE FIBRA DE VIDRIO

STANLEY

- Metro plegable de ABS y fibra de vidrio (11%). Dilatación 5 x 10 -5 mm. 10 Brazos. Remaches huecos. Doble muelle en cada junta. Graduación en profundidad. Homologación EEC.



Referencia	Longitud en m	Anchura en mm				€
0-35-229	2	16	X	10	3253560352295	8,48 €

INSTRUMENTOS DE NIVELACIÓN



NIVELES

**STANLEY
FATMAX**



NIVELES DE BURBUJA DISEÑADOS PARA TRABAJOS DUROS

Los niveles son a veces usados y "maltratados" en el lugar de trabajo. Es por eso que el equipo de Innovación ha estado trabajando con los usuarios para diseñar un nivel que esté a la altura. Los nuevos niveles tienen una base mecanizada y lados cóncavos para mantenerlo duradero y fiable, con una magnífica burbuja y fácil de leer, la tarea se ejecutará perfectamente.



NIVEL FATMAX® PRO

- Cuerpo tubular y burbujas de limpieza fácil
- 20% más fuerte que un nivel tubular reforzado convencional
- Burbujas sólidas anti choques
- Superficies mecanizadas
- Agarraderas bimetálicas reforzadas para mayor confort
- Extremos de caucho
- Burbuja central magnificada
- Precisión +/- 0,5mm/m



PRECISIÓN

La precisión es la diferencia que hay entre lo que indica el nivel y la realidad del plano de referencia. Por ejemplo, cuando un nivel de 1m de largo está sobre una superficie de referencia perfectamente plana, la burbuja de aire debe estar centrada. Si la burbuja no está centrada, se permite una diferencia de 1mm máximo en una de las dos extremidades del nivel para centrar la burbuja.

EL PROFESIONAL LE ACONSEJA



LUIS REDONDO
obrero de la construcción

CONSEJOS Y TÉCNICAS

EL NIVEL QUE MEJOR SE ADAPTA A SUS NECESIDADES

SELECCIONAR UN NIVEL DE LA LONGITUD

Cuanto más largo, mejor, sobre todo si la superficie a nivelar no está perfectamente graduada. Un nivel corto tenderá a seguir el perfil de la superficie, mientras que uno largo uniformizará las ondulaciones.

Para trabajos de mampostería de ladrillos y de construcción en general, la mejor elección es el FatMax® PRO de 1200 mm y para colocadores de cemento el de 1800 mm. Para acabados de carpintería quizá se prefiera una caja más ligera o un cuerpo de sección en perfil de doble T de 600 o 900 mm de largo, ideal para colocar muebles de cocina y para acabados de obra.

NIVELES TUBULARES

El nivel tubular es lo último en términos de rendimiento y resistencia general. Su burbuja tipo bloque ha sido torneada al milímetro para garantizar el suave deslizamiento de la burbuja así como su rápida parada. Una pequeña área de aumento en el centro hace posible leer la posición del vial con mayor facilidad.

NIVELES PERFILADOS

Los niveles perfilados ofrecen una alternativa más ligera, con viales de 360°.

NIVELES PARA FINES ESPECÍFICOS

Nivel Torpedo: El Nivel FatMax® PRO Torpedo tiene un surco en V en su base que le permite sujetarse firmemente sobre tuberías, cañerías y lo hace ideal para nivelar andamios, instalar estanterías o nivelar aparatos domésticos como neveras.

Nivel magnético: Tiene una base magnética que permite fijarlo a superficies de hierro. Es ideal a la hora de instalar maquinaria o conductos de aire acondicionado.

Nivel de Burbuja Ajustable: El vial giratorio puede ajustarse entre 0° y 90°. Permite establecer los ángulos para techos, sistemas de tuberías, etc.

CONSEJO 1

Aunque los niveles STANLEY, los mejores del mercado, son exactos incluso cuando se les da la vuelta y se los coloca en las ocho posibles posiciones, es bueno acostumbrarse a utilizar el nivel del mismo modo cada vez que se hace uso de él; de este modo, se asegurará de obtener los resultados más exactos y regulares.

CONSEJO 2

Limpe el nivel tras utilizarlo al final de cada día de trabajo, sobre todo si ha estado en contacto con aceleradores de cemento o mortero que pudiera pegarse al vial e impedir la lectura.

CONSEJO 3

Evite golpear el nivel con el mango de una maza o de una paleta de albañil para nivelar su trabajo.

CONSEJO 4

Si está utilizando un nivel magnético, no lo deje sobre la tubería sin vigilancia puesto que podría resbalar y caer. Limpe las superficies magnéticas de todo resto de viruta metálica, puesto que si estos restos se acumulan podrían afectar a la exactitud del aparato.

CONSEJO 5

Amplíe el potencial de su nivel empleándolo junto con un tablón largo de madera para comprobar amplias zonas encementadas. Obviamente, la exactitud se verá levemente afectada, pero aun así, esta es una técnica útil.



RESUMEN TÉCNICO GAMA DE NIVELES STANLEY

		IMAGEN	RESISTENCIA				PRECISIÓN				OPCIONES		
			DEFORMACIÓN Y CHOQUES	ABRASIÓN	BURBUJA MONOBLOQUE	BURBUJA DE RECAMBIO	+/- mm/m	BURBUJA REGULABLE	REVERSIBILIDAD	BASE MECANIZADA	DESNIVELACIÓN	NO CONDUCTOR	MAGNÉTICO
Antichoc	Trapezoidales												
		ANTICHOC FATMAX®MLH		●●●	●	●	±0,5mm	●	●	●			
		ANTICHOC FATMAX® MAGNÉTICO MLH		●●●	●	●	±0,5mm	●	●	●			●
	Rectangular												
		ANTICHOC FATMAX® TLMH		●●●	●	●	±1mm	●	●	● 2 caras			
Niveles Tubulares		FATMAX® PRO		●●●	●	●	±0,5mm		●	●			
		FATMAX® PRO MAGNÉTICO		●●●	●	●	±0,5mm		●	●			●
		FATMAX® II		●●	●	●	±0,5mm		●	●			
		FATMAX® II MAGNÉTICO		●●	●	●	±0,5mm		●	●			●
		STANLEY® CLASSIC		●●	●	●	±0,5mm		●	●			
		STANLEY® CLASSIC MAGNÉTICO		●●	●	●	±0,5mm		●	●			●

RESUMEN TÉCNICO GAMA DE NIVELES STANLEY

		IMAGEN	RESISTENCIA				PRECISIÓN				OPCIONES		
			DEFORMACIÓN Y CHOQUES	ABRASIÓN	BURBUJA MONOBLOQUE	BURBUJA DE RECAMBIO	+/- mm/m	BURBUJA REGULABLE	REVERSIBILIDAD	BASE MECANIZADA	DESNIVELACIÓN	NO CONDUCTOR	MAGNÉTICO
Niveles Perfilados		FATMAX®		●●	●		±0,5mm						
		FATMAX® MAGNÉTICO		●●	●		±0,5mm						●
		PERFILADO 180°		●	●		±1,5mm						
		BÁSICOS		●	●		±2mm				●		
		PERFILADO GP		●	●		±2mm			●			
Niveles Torpedo y Específicos		PARA ALBAÑILERÍA		●	●	●	±1mm	●	●	●	●		●
		ANTICHOC JM 50		●	●		±1mm		●				
		TORPEDO FATMAX® PRO		●●●	●●	●	±0,5mm	●	●	●	●		●
		TORPEDO FATMAX®		●●	●		±0,5mm						●
		TORPEDO ALTO IMPACTO		●	●		±1,5mm		●				●
		TORPEDO DE PLÁSTICO					±1,5mm		●				
		PARA POSTES Y TUBERÍAS		●			±1mm						●
		PARA NIVELAR SUPERFICIES				●							
		NIVEL DE BOLSILLO								●			●
		PARA CORDEL DE TRAZADO				●	±1,5mm						
		NIVELES DIGITALES		●			±0,1mm		●				
		NIVEL/MEDIDOR ÁNGULOS					±0,1mm		●				

NIVELES ANTICHOC

NIVELES FATMAX® MLH TRAPEZOIDALES

**STANLEY
FATMAX**

- Cuerpo macizo de aleación ligera, prácticamente indeformable. Acabado de pintura epoxy. Burbuja horizontal magnificada. Mayor precisión 0,5mm/m. Base mecanizada.
- Fabricado en Francia



Referencia	Nº de burbujas	Longitud en cm	Precisión (mm/m)	☞	☒	☒	€
1-42-311	2	30	0.5	-	1	3253561423116	26,84 €
1-42-312	2	40	0.5	-	1	3253561423123	30,19 €
1-42-313	2	50	0.5	-	1	3253561423130	32,43 €
1-42-314	2	60	0.5	-	1	3253561423147	36,90 €
1-42-315	2	80	0.5	-	1	3253561423154	43,61 €
1-42-316	2	100	0.5	-	1	3253561423161	68,21 €

NIVELES FATMAX® MLH TRAPEZOIDALES MAGNÉTICOS

**STANLEY
FATMAX**

- Cuerpo macizo de aleación ligera, prácticamente indeformable. Acabado de pintura epoxy. Burbuja horizontal magnificada. Mayor precisión 0,5mm/m. Base mecanizada. Base magnética. Permite utilizar libremente las manos cuando se trabaja en materiales ferromagnéticos
- Fabricado en Francia.



Referencia	Nº de burbujas	Longitud en cm	Precisión (mm/m)	☞	☒	☒	€
1-42-421	2	40	0.5	-	1	3253561424212	46,97 €
1-42-422	2	50	0.5	-	1	3253561424229	53,68 €
1-42-423	2	60	0.5	-	1	3253561424236	59,27 €

NIVELES TMLH DOBLE BASE

**STANLEY
FATMAX**

- Cuerpo macizo de aleación ligera, prácticamente indeformable. 2 burbujas Antichoc coloreadas, de Altugas prácticamente irrompibles. Burbuja horizontal regulable. Revestimiento por polvorización electrostática muy resistente a los choques, a la abrasión y a la intemperie. 2 bases mecanizadas. Referencias moldeadas sobre los niveles. Precisión: +/- 1 mm/m.



Referencia	Nº de burbujas	Longitud en cm	Precisión (mm/m)	☞	☒	☒	€
1-42-251	2	40	1	-	1	3253561422515	41,38 €
1-42-252	2	50	1	-	1	3253561422522	49,20 €
1-42-253	2	60	1	-	1	3253561422539	52,56 €
1-42-254	2	80	1	-	1	3253561422546	73,80 €

NIVELES TUBULARES

NIVELES FATMAX® PRO

**STANLEY
FATMAX**

- Cuerpo tubular y burbujas de limpieza fácil. 20% más fuerte que un nivel tubular reforzado convencional. Burbujas sólidas anti choques. Superficies mecanizadas. Agarraderas bimatérica reforzadas para mayor confort. Extremos de caucho. Burbuja central magnificada.
- Precisión: +/- 0,5 mm/m
- 10 años de garantía.



Referencia	Nº de burbujas	Longitud en cm	Precisión (mm/m)	☞	☒	☒	€
0-43-624	3	60	0.5	-	1	3253560436247	44,73 €
0-43-636	3	90	0.5	-	1	3253560436360	60,39 €

NIVELES FATMAX® PRO MAGNÉTICOS

**STANLEY
FATMAX**

- Cuerpo tubular y burbujas de limpieza fácil. 20% más fuerte que un nivel tubular reforzado convencional. Burbujas sólidas anti choques. Superficies mecanizadas. Agarraderas bimatérica reforzadas para mayor confort. Extremos de caucho. Burbuja central magnificada.
- Precisión: +/- 0,5 mm/m
- Base magnética
- 10 años de garantía.



Referencia	Nº de burbujas	Longitud en cm	Precisión (mm/m)	☞	☒	☒	€
0-43-617	2	40	0.5	-	1	3253560436179	35,78 €
0-43-625	3	60	0.5	-	1	3253560436254	48,08 €
0-43-637	3	90	0.5	-	1	3253560436377	68,21 €
0-43-649	3	120	0.5	-	1	3253560436490	76,04 €
0-43-679	3	200	0.5	-	1	3253560436797	102,88 €

NIVELES FATMAX® II

**STANLEY
FATMAX**

- Niveles tubulares profesionales. Cuerpo de aluminio reforzado. 3 burbujas de alta visibilidad y precisión. Puente intermedio en la burbuja central para marcación continua.
- Bases mecanizadas. Precisión +/- 0,5mm/m.
- Extremos de caucho. Empuñaduras fijas.



Referencia	Nº de burbujas	Longitud en cm	Precisión (mm/m)	☞	☒	☒	€
1-43-524	3	60	0.5	-	1	3253561435249	35,00 €
1-43-536	3	90	0.5	-	1	3253561435362	49,00 €
1-43-548	3	120	0.5	-	1	3253561435485	58,00 €
1-43-572	3	180	0.5	-	1	3253561435720	83,87 €

NIVELES FATMAX® II MAGNÉTICO



- Niveles tubulares profesionales. Cuerpo de aluminio reforzado. 3 burbujas de alta visibilidad y precisión.
- Puente intermedio en la burbuja central para marcación continua. Bases mecanizadas. Precisión +/- 0,5 mm/m. Extremos de caucho. Empuñaduras fijas. Base magnética Extremos protegidos con ABS



Referencia	Nº de burbujas	Longitud en cm	Precisión (mm/m)	☐	☒	☐☐☐	€
1-43-525	3	60	0.5	-	1	3253561435256	42,49 €
1-43-537	3	90	0.5	-	1	3253561435379	59,00 €
1-43-549	3	120	0.5	-	1	3253561435492	68,21 €

NIVELES STANLEY CLASSIC



- Burbuja central Magnificada para mayor visibilidad, duración y precisión +/- 0,5mm/m. Burbujas tubulares de gran tamaño. Cuerpo ligero y con superficie rugosa de fácil limpieza. Cantos engomados para soportar caídas y protegerlos.



Referencia	Nº de burbujas	Longitud en cm	Precisión (mm/m)	☐	☒	☐☐☐	€
STHT1-43102	2	40	0.5	-	1	3253561431029	15,66 €
STHT1-43103	2	60	0.5	-	1	3253561431036	19,01 €
STHT1-43104	2	80	0.5	-	1	3253561431043	21,25 €
STHT1-43105	2	100	0.5	-	1	3253561431050	23,48 €
STHT1-43106	3	120	0.5	-	1	3253561431067	25,72 €
STHT1-43107	3	150	0.5	-	1	3253561431074	36,90 €
STHT1-43109	3	200	0.5	-	1	3253561431098	46,97 €

NIVELES STANLEY CLASSIC MAGNÉTICOS



- Burbuja central magnificada para mayor visibilidad, duración y precisión +/- 0,5mm/m. Burbujas tubulares de gran tamaño. Cuerpo ligero y con superficie rugosa de fácil limpieza Cantos engomados para soportar caídas y protegerlos. Versión magnética.



Referencia	Nº de burbujas	Longitud en cm	Precisión (mm/m)	☐	☒	☐☐☐	€
STHT1-43110	2	40	0.5	-	1	3253561431104	19,01 €
STHT1-43111	2	60	0.5	-	1	3253561431111	21,25 €
STHT1-43112	2	80	0.5	-	1	3253561431128	23,48 €
STHT1-43114	3	120	0.5	-	1	3253561431142	30,19 €

NIVELES CUERPO PERFILADO

NIVELES FATMAX® PERFILADOS



- Nivel perfilado de aluminio muy resistente. Puente intermedio en la burbuja central para marcación continua. Extremos con protección.
- Precisión 0,5mm/m. Marcado en milímetros solo en nivel 60cm (incluye lápiz).



Referencia	Nº de burbujas	Longitud en cm	Precisión (mm/m)	☐	☒	☐☐☐	€
1-43-553	3	60	0.5	-	2	3253561435539	22,37 €
1-43-555	3	120	0.5	-	2	3253561435553	32,43 €
1-43-557	3	180	0.5	-	2	3253561435577	49,20 €

NIVELES FATMAX® MAGNÉTICOS



- Nivel perfilado de aluminio muy resistente. Burbujas de alta visibilidad y precisión.
- Puente intermedio en la burbuja central para marcación continua.
- Base magnética
- Extremos con protección. Precisión 0,5mm/m.
- Marcado en milímetros solo en nivel 60cm (incluye lápiz).



Referencia	Nº de burbujas	Longitud en cm	Precisión (mm/m)	☐	☒	☐☐☐	€
1-43-554	3	60	0.5	-	2	3253561435546	24,60 €
1-43-556	3	120	0.5	-	2	3253561435560	38,02 €
1-43-558	3	200	0.5	-	2	3253561435584	57,03 €

NIVELES PERFILADOS 180°



- Nivel con cuerpo en aluminio y perfil en "I"
- 3 burbujas (horizontal, vertical y graduable de 0 a 90°).
- Burbuja central con lectura superior.
- Cara superior con regla en centímetros.
- Extremos protectores.
- Precisión: +/- 1,5mm/m.



Referencia	Nº de burbujas	Longitud en cm	Precisión (mm/m)	☐	☒	☐☐☐	€
1-42-919	2	40	1.5	-	1	3253561429194	15,00 €
1-42-920	3	60	1.5	-	1	3253561429200	18,30 €
1-42-921	3	80	1.5	-	1	3253561429217	21,60 €
1-42-922	3	100	1.5	-	1	3253561429224	24,90 €
1-42-923	3	120	1.5	-	1	3253561429231	28,20 €

NIVELES STANLEY BÁSICOS



- Ventana sobre el vial superior que permite una lectura más fácil
- Puente intermedio para marcación continua
- Perfil en "I"
- Base con ranura en V para su uso en tubos
- Marco de plástico más grande para el frasco que permite una mejor protección de los viales
- 3 viales para nivelar a diferentes ángulos: 180°, 90° y 45°
- Tapas finales en plástico para proteger el producto de los golpes
- Precisión de 2mm/m en todos los bordes
- Agujero para almacenamiento seguro



Referencia	Nº de burbujas	Longitud en cm	Precisión (mm/m)	☐	☒	☐☐☐	€
0-42-072	2 (90° - 180°)	30	2	-	1	3253562420725	6,82 €
0-42-073	3	45	2	-	1	3253561420733	6,82 €
0-42-074	3	60	2	-	1	3253561420740	7,97 €
0-42-076	3	120	2	-	1	3253561420764	14,54 €

NIVELES DIGITALES

NIVELES FATMAX® DIGITALES



- Pantalla LCD con rotación de 360°, para facilitar la lectura de las mediciones.
- Función HOLD, que congela la medición tomada.
- Conversión automática a porcentaje, grados o pulgadas/pie, con solo un botón (MODE).
- 9 memorias recuperables.
- Función de recalibrado.
- Función de falso "0"
- Aviso sonoro a los 0°, 45° y 90°
- Indicador de batería baja.
- Precisión de 0,10° / m a nivel/plomo y 0,20° / m en el resto de ángulos.
- Lectura de temperatura ambiente.
- Prueba de caída de 1m sobre hormigón.
- Utiliza 2 pilas del tipo AA de 1,5 V.
- Con bolsa de transporte incluida.



Referencia	Nº de burbujas	Longitud en cm	Precisión (mm/m)				€
0-42-063	2	40	0,1 / 0,2	x	1	3253560420635	74,92 €
0-42-065	2	60	0,1 / 0,2	x	1	3253560420659	99,52 €
0-42-086	2	120	0,1 / 0,2	x	1	3253560420864	190,10 €

NIVEL DE ÁNGULOS DIGITAL



- Nivel y medidor de ángulos digital
- Estructura de 40cm
- Pantalla LCD.
- Ángulo de medición: de 0° a 225°.
- Dos burbujas antichoc: horizontal y vertical.
- Perfil de aluminio anodizado.
- Precisión de la medición del ángulo: ± 0,1°.
- Funciones: recalibración, pausa, ángulo adicional, ángulo sencillo y compuesto.
- Prueba de caída: 1 metro sobre hormigón.
- Funciona con 2 pilas AAA incluidas (±100horas de duración).



Referencia	Nº de burbujas	Longitud en cm	Precisión (mm/m)				€
0-42-087	2	40	0,1	x	1	3253560420871	109,59 €

OTROS NIVELES

NIVEL DE BOLSILLO



- Pequeño tamaño y con estructura de aluminio. Viales montados en la estructura y base magnética.



Referencia	Nº de burbujas	Longitud en cm	Precisión (mm/m)				€
0-42-130	2	8,3	2	X	6	3253560421304	6,60 €

NIVEL DE SUPERFICIE DE 25mm



- Nivelación rápida de ambos planos, posibilidad de fijar con tornillos e ideal para instalación de maquinaria o nivelaciones rápidas.



Referencia	Nº de burbujas	Longitud en cm	Precisión (mm/m)				€
0-42-127	1	0,25	2	X	12	3253560421274	4,33 €

NIVEL PARA POSTES Y TUBERÍAS



- Nivel con forma de esquina a 90° permite nivelar postes, columnas y cañerías.
- Contiene 4 imanes para sujetarlo en el metal y una goma elástica para sujetarlo en la madera.
- Consta de 3 burbujas (2 horizontales y 1 vertical).
- Las burbujas han sido encajadas para disminuir el riesgo de rotura durante el transporte.



Referencia	Nº de burbujas				€
0-47-720	3	X	4	3253560477202	5,90 €

NIVEL PARA CORDEL DE TRAZADO



- Nivelación de largas distancias. Estructura de metal ligero, incluye ganchos para usarlos en el cordel.



Referencia	Nº de burbujas	Longitud en mm	Precisión (mm/m)				€
0-42-287	1	80	1,5	X	6	3253560422875	2,49 €

NIVEL TORPEDO FATMAX® 23cm MAGNÉTICO



Robusto y ligero gracias a su cuerpo en aluminio extruido.

Burbuja central magnificada para mayor duración y precisión.

Sólidas burbujas antichoc: horizontal, vertical y una regulable a 360°.

Extremos recubiertos en goma, para mayor durabilidad y protección de las superficies medidas.

Precisión en el plano de trabajo: 0,5 mm/m

Base magnética.



- Nivel profesional compacto, preciso y ligero.
- Gran resistencia y durabilidad.
- Versátil, apto para utilizar en diferentes ángulos y posiciones.

Referencia	Nº de burbujas	Longitud en cm	Precisión (mm/m)				€
XTHTO-42495	3	23	0,5	X	1	3253560424954	29,07 €

NIVEL TORPEDO FATMAX® 22cm MAGNÉTICO



- Cuerpo de aluminio de fundición.
- 3 burbujas (1 horizontal, 1 vertical, 1 a 45°).
- Precisión 0,5 mm/m.
- Burbuja central tipo bloque magnificada.
- Base magnética en forma de V (especial para tubos)

Referencia	Nº de burbujas	Longitud en cm	Precisión (mm/m)				€
0-43-603	3	22	0.5	X	1	3253560436032	22,37 €

NIVEL ANTICHOC JM 50



- Nivel profesional especialmente concebido para medir desniveles.
- Lectura directa de las pendientes sobre una escala graduada en grados, porcentajes y números.
- Cuerpo macizo de aleación de aluminio ligera.
- Burbuja ANTICHOC, irrompible y protegida contra las heladas.
- Pintura epoxy muy resistente.
- Entregado en caja de madera.
- Base en "V" para el control de las superficies cilíndricas.

Referencia	Nº de burbujas	Longitud en cm	Precisión (mm/m)				€
1-42-262	1	50	1.5	-	1	3253561422621	234,83 €

NIVEL TORPEDO ALTO IMPACTO 23cm MAGNÉTICO



- Nivel torpedo con base en V.
- 3 burbujas (la central aislada, resistente a los golpes).
- Resistente al agua.
- Estructura interior de aluminio rígido.
- Extremos de caucho para mayor resistencia.
- Base magnética.

Referencia	Nº de burbujas	Longitud en cm	Precisión (mm/m)				€
0-43-511	3	23	1	X	1	3253560435110	11,57 €

NIVEL TORPEDO DE PLÁSTICO 20cm



- Cuerpo en material sintético con ventana superior para mayor visibilidad.
- Precisión: 1 mm/m.

Referencia	Nº de burbujas	Longitud en cm	Precisión (mm/m)				€
0-42-294	3	20	1	X	6	3253560422943	4,26 €



INSTRUMENTOS DE TRAZADO



EL PROFESIONAL LE ACONSEJA



LUIS REDONDO
obrero de la construcción

CONSEJOS Y TÉCNICAS

TIRALÍNEAS

Solo necesitará algo de práctica para aprender a usarlo debidamente.

PASO 1

Compruebe que la carcasa está correctamente cargada de tiza y agítela de vez en cuando para asegurarse de que la cuerda se impregna bien. Para trazar una línea nueva, extienda completamente la cuerda, eche una pequeña cantidad de tiza y rebobínela. Complete el rellenado cuando la cuerda se haya rebobinado del todo.

PASO 2

Ancle el gancho final firmemente en uno de los extremos de la pieza a marcar (el modelo STANLEY Quick Spike se ha diseñado especialmente para facilitar esta operación al máximo).

PASO 3

Extienda la línea impregnada en tiza y bloquee la manivela para poder tensar la cuerda.

PASO 4

Coloque cuidadosamente la cuerda sobre la superficie de trabajo. Con el índice y el pulgar levante la cuerda unos centímetros para generar una leve tensión y luego déjela caer de golpe sobre la superficie a marcar. De este modo obtendrá una línea bien definida sobre la que poder seguir trabajando.

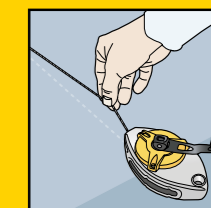

PASO 5

Rebobine lejos de la línea marcada para evitar que se contaminen la superficie de trabajo o la línea.

IMPORTANTE

Mantenga su tiralíneas seco y cuando lo use en superficies que se vayan a pintar, asegúrese de que la tiza no "gotea" por la pintura. Cuando la emplee cerca de muebles, compruebe que la tiza no mancha telas ni alfombras.

PLOMADAS Y CORDELES DE TRAZADO

TIRALÍNEAS CON BURBUJA 360°

STANLEY



- Caja de material sintético con burbuja de nivel ANTICHOCH para controlar la verticalidad.
- Peso 335 gr.

Referencia	Longitud del cordel en m				€
0-03-804	10	X	1	3253560038045	43,61 €

CORDEL DE TRAZADO FATMAX® PRO™ 30m

**STANLEY
FATMAX**



- Cordel de trazado de poliéster. Velocidad de enrollado hasta 6 veces más rápida.
- Engomado para mayor estabilidad y comodidad.
- Engranajes helicoidales duraderos para evitar atascos.
- Sistema de sellado para evitar que los engranajes se impregnen de desechos y contaminación.

Referencia	Longitud del cordel en m				€
0-47-480	30	X	6	3253560474805	29,07 €

KIT FATMAX®

**STANLEY
FATMAX**



- Cordel trenzado de poliéster muy resistente. Caja resistente al agua. Recogedor antideslizante de caucho. Gancho de repuesto. Rebobinado multiplicado: velocidad de enrollado 3 veces más rápida.

Referencia	Longitud del cordel en m				€
0-47-681	30	X	6	3253560476816	19,01 €

CORDEL DE TRAZADO POWERWINDER

STANLEY



- Caja ergonómica de ABS de alta resistencia. Lateral transparente que permite visualizar el nivel de polvo. Rebobinado multiplicado: velocidad de enrollado 3,5 veces más rápida. Gancho extra ancho de acero inoxidable. Manivela metálica plegable. Capacidad de polvo: 45g. Posibilidad de uso como plomada.

Referencia	Longitud del cordel en m				€
0-47-460	30	X	6	3253560474607	12,30 €

KIT POWERWINDER

STANLEY



- Caja ergonómica de ABS de alta resistencia. Lateral transparente que permite visualizar el nivel de polvo. Rebobinado multiplicado: velocidad de enrollado 3,5 veces más rápida. Gancho extra ancho de acero inoxidable. Manivela metálica plegable. Capacidad de polvo: 45g. Posibilidad de uso como plomada. Incluye frasco de polvo de 113g y nivel de cordel.

Referencia	Longitud del cordel en m				€
0-47-465	30	X	5	3253560474652	13,42 €

CORDEL DE TRAZADO CAJA DE ALUMINIO

STANLEY



- Herramienta de doble aplicación (trazador y plomada). Bloqueo de la cuerda cuando se cierra la manivela.

Referencia	Longitud del cordel en m				€
0-47-100	30	X	6	3253560471002	13,42 €

CORDEL DE TRAZADO STANLEY®

STANLEY



- Caja ergonómica de ABS de alta resistencia. Manivela plegable. Gancho de acero inoxidable. Capacidad de polvo: 30g.

Referencia	Longitud del cordel en m				€
0-47-440	30	X	6	3253560474409	7,64 €

KIT STANLEY®

STANLEY



- Nuevo diseño ergonómico. Caja de ABS de alta resistencia. Manivela plegable. Capacidad de polvo: 30g. Incluye frasco de polvo de 113g y un nivel de cordel.

Referencia	Longitud del cordel en m				€
0-47-443	30	X	5	3253560474430	9,09 €

POLVO DE TRAZADO

STANLEY



- Fabricado a partir de carbonato cálcico. Colores llamativos y resistencia a todas las condiciones atmosféricas. Suministrado en frascos de plástico reciclable.

Referencia	Contenido en g	Color				€
1-47-403	115	Azul	-	1	3253561474033	3,08 €
1-47-404	115	Rojo	-	1	3253561474040	3,08 €
1-47-803	225	Azul	-	1	3253561478031	4,53 €
1-47-804	225	Rojo	-	1	3253561478048	4,53 €
1-47-917	1000	Azul	-	1	3253561479175	14,54 €
1-47-919	1000	Rojo	-	1	3253561479199	13,42 €

LÁPICES Y MARCADORES

LÁPIZ DE ALBAÑIL

STANLEY



- Lápices para marcar todo tipo de superficies. Longitud 176 mm.

Referencia	Color	Packaging				€
1-03-851	Verde	Caja	-	60	3253561038518	0,97 €

LÁPIZ DE CARPINTERO

STANLEY



- Lápices para marcar todo tipo de superficies. Longitud 176 mm.

Referencia	Color	Packaging				€
1-03-850	Rojo	Caja	-	60	3253561038501	0,74 €

MARCADOR FATMAX® PUNTA BISELADA

STANLEY FATMAX



- Marcador permanente de color negro con punta biselada. Resistencia excelente al borrado, al agua y al aceite en la mayoría de superficies. Secado rápido. Capuchón con clip y cuerpo bimaternal ergonómico para facilitar su uso. Escribe prácticamente sobre todas las superficies: hormigón, material de cobre, madera y metal. Ideal para pintar tuercas y tornillos, para marcar herramientas, tubos de gas o tubos de acero. Uso industrial. Ideal para electricistas, fontaneros o contratistas en general.

Referencia	Color	Packaging				€
0-47-314	Negro	Blister 2 uds.	X	12	3253560473143	4,77 €
0-47-315	Negro, Rojo, Azul	Blister 3 uds.	X	12	3253560473150	6,65 €

MARCADOR FATMAX® PUNTA FINA

STANLEY FATMAX



- Marcador permanente de color negro con punta fina. Resistencia excelente al borrado, al agua y al aceite en la mayoría de superficies. Secado rápido. Capuchón con clip y cuerpo bimaternal ergonómico para facilitar su uso. Escribe prácticamente sobre todas las superficies: hormigón, material de cobre, madera y metal. Ideal para pintar tuercas y tornillos, para marcar herramientas, tubos de gas o tubos de acero. Uso industrial. Ideal para electricistas, fontaneros o contratistas en general.

Referencia	Color	Packaging				€
0-47-312	Negro	Blister 2 uds.	X	12	3253560473129	3,06 €
0-47-322	Negro, Rojo, Azul	Blister 3 uds.	X	12	3253560473228	4,61 €

MARCADOR STANLEY® PUNTA FINA

STANLEY



- Marcador permanente de color negro. Resistencia excelente al borrado y al agua en la mayoría de superficies. Secado rápido. Escribe prácticamente sobre todas las superficies: hormigón, material de cobre, madera y metal. Ideal para pintar tuercas y tornillos, para marcar herramientas, tubos de gas o tubos de acero. Ideal para electricistas, fontaneros o contratistas en general.

Referencia	Color	Packaging				€
0-47-316	Negro	Blister 2 uds.	X	24	3253560473167	1,77 €

MARCADOR STANLEY® MINI

STANLEY



- Marcador permanente con punta fina Resistencia excelente al borrado y al agua en la mayoría de superficies. Secado rápido. Escribe prácticamente sobre todas las superficies: hormigón, material de cobre, madera y metal. Ideal para pintar tuercas y tornillos, para marcar herramientas, tubos de gas o tubos de acero. Ideal para electricistas, fontaneros o contratistas en general.

Referencia	Color	Packaging				€
1-47-324	Negro	Bote 72 uds.	-	72	3253561473241	0,77 €
1-47-329	Negro, Rojo, Azul, Verde	Bote 72 uds.	-	72	3253561473296	0,77 €
2-47-329	Negro, Rojo, Azul, Verde	Blister 4 uds.	X	12	3253562473295	2,91 €

ESCUADRAS

ESCUADRA PLEGABLE PARA LA CONSTRUCCIÓN

STANLEY



- Para utilizar en ángulos de 45° o 90°. Dimensiones: 122 x 122 x 172 cm. Construcción en aluminio.
- Fácil de plegar y guardar. Agujero para colgar.

Referencia	Longitud en mm	Anchura en mm				€
1-45-013	1720	1220	-	1	3253561450136	54,79 €



ESCUADRA PARA TEJADOS

STANLEY



- Escuadra en acero templado.
- Escala de lectura reversible y graduación en relieve para una fácil lectura
- Barnizada para mayor protección contra el óxido.

Referencia	Longitud en mm	Anchura en mm				€
1-45-530	600	400	-	1	3253561455308	25,00 €

ESCUADRA PIE DE REY

STANLEY



- Cabeza y regla en una sola pieza con medidas interiores.
- Con rueda de ajuste.

Referencia	Longitud en cm	Anchura en mm				€
1-35-603	220	-	-	10	3253561356032	10,50 €

ESCUADRAS DE CARPINTERO

STANLEY



- Escuadra angular (45°). Talón de perfil de aluminio. Lámina de acero inoxidable grabada (procedimiento GRAVEMAT)

Referencia	Longitud en mm	Anchura en mm				€
1-45-685	140	250	-	6	3253561456855	20,13 €
1-45-686	200	300	-	6	3253561456862	22,37 €
1-45-687	200	400	-	6	3253561456879	24,60 €

FALSA ESCUADRA DE CARPINTERO H 1225

STANLEY



- Falsa escuadra H1225. Talón de material sintético moldeado para un óptima sujeción.
- Hoja de acero niquelado deslizante. Sistema de bloqueo de la hoja.

Referencia	Longitud en mm				€
0-46-825	210	X	6	3253560468255	11,18 €

FALSA ESCUADRA DE CARPINTERO

STANLEY



- Falsa escuadra 5025. Talón de material sintético moldeado para una óptima sujeción. Hoja deslizante de acero templado color azul. Palanca de bloqueo de metal cromado.

Referencia	Longitud en mm				€
0-46-535	267	X	1	3253560465353	24,60 €

CUCHILLOS Y CÚTERES



EL PROFESIONAL LE ACONSEJA



FERNANDO MORALES
carpintero

EL CUCHILLO QUE MEJOR SE ADAPTA A SUS NECESIDADES

CUCHILLOS DE HOJA FIJA

Este tipo de cuchillo ha sido diseñado para llevar a cabo los trabajos más duros. Aunque la hoja es fija, la mayoría de las cuchillos de hoja fija STANLEY® incorporan un mecanismo rápido de cambio de cuchilla. Se pueden utilizar con todas las hojas STANLEY®.



CÚTERES DE 18 Y 25mm

Ideales en situaciones en las que el residuo se pega a la hoja, los cúteres ofrecen filos afilados en todo momento, pero también son lo suficientemente resistentes y gruesos como para ejercer sobre ellos gran presión sin que se rompa la hoja.



CUCHILLOS DE HOJA RETRÁCTIL

Este tipo de cuchillo ofrece una funcionalidad similar a la de los modelos de hoja fija. Su cuchilla se retrae de modo seguro introduciéndose en el mango cuando no se está utilizando.



CÚTERES DE 9mm

Ideales para cortar finas capas de material. Su fina hoja de 9 mm es ideal para cortar capas de material delicado y para trabajos manuales en general.



NAVAJAS DE BOLSILLO Y DEPORTIVAS

Una amplia gama y una nueva oferta de navajas de bolsillo, herramientas de corte para realizar manualidades y deportes, ideal para una gran variedad de actividades.



EL PROFESIONAL LE ACONSEJA



FERNANDO MORALES
carpintero

CONSEJOS Y TÉCNICAS

CONSEJO 1

Elija la hoja que mejor se ajuste a sus necesidades. Las más finas cortan varias capas con menos esfuerzo.

CONSEJO 2

Las hojas más gruesas resisten la rotura y son ideales para cortar materiales tales como moquetas que precisan ejercer fuerza lateral.

CONSEJO 3

Para evitar rasgar el material, emplee siempre una hoja afilada y un ángulo de corte bajo.

CONSEJO 4

El papel húmedo y las películas plásticas se cortan mejor con una hoja convexa o con una hoja recta en ángulo bajo.

CONSEJO 5

Para cortar materiales finos, utilice una alfombrilla de corte.

CONSEJO 6

Siempre que pueda utilice una regla de acero para cortar y un dedal protector.

CONSEJO 7

Cuando esté cortando diversos grosores, realice varios cortes ligeros en vez de cortes profundos.

LA HOJA QUE MEJOR SE ADAPTA A SUS NECESIDADES

Además de las hojas para fines generales que se proporcionan con cada herramienta de corte STANLEY, también le ofrecemos una nueva gama de cuchillas, las FatMax® CARBIDE. Estas nuevas cuchillas han sido creadas para durar hasta 5 veces más, aportando rapidez, precisión, comodidad y ahorro de tiempo y dinero.



SEGURIDAD

- Guarde o quite las cuchillas cuando no las esté usando.
- Corte utilizando una regla de acero y mantenga los dedos bien alejados de la hoja.
- Guarde siempre las herramientas de corte fuera del alcance de los niños.

CONSEJO ESTRELLA

Cambie la hoja en cuanto pierda filo para evitar estropear su trabajo y reducir el esfuerzo necesario para cortar.

CUCHILLOS



CUCHILLOS HEAVY-DUTY HOJA FIJA, Resistente, seguro y preciso

El diseño de la cuchilla se ha basado totalmente en las opiniones de los usuarios y responde a todas las frustraciones del usuario final. Proporciona cortes limpios y precisos con un diseño lineal y una desviación mínima de la hoja. Tiene múltiples zonas de agarre y una ergonomía mejorada. El cambio de hoja se realiza en menos de 20 segundos y la durabilidad está garantizada gracias a su fabricación de acero endurecido. El cuchillo STANLEY FATMAX Heavy Duty Trade es la navaja ideal para trabajos pesados.



CADA CUCHILLO SE SUMINISTRA CON FUNDA, 2 CUCHILLAS ENDURECIDAS CON LÁSER FATMAX® Y 1 CUCHILLA 1996



Aplicación a alta velocidad en línea. Le confiere dureza y resistencia.



Polvo de Carburo de Tungsteno se deposita mediante un láser de alta intensidad.



Unas muelas de diamante afilan las hojas Carbide.



Sólo el filo es de Carburo de Tungsteno, lo que hace que la hoja se mantenga flexible.

CARACTERÍSTICAS

- Filo de Carburo de Tungsteno, que aporta 5x duración
- Filo endurecido por inducción
- Nueva geometría más afilado
- Tratamiento al calor
- Hoja más flexible. Reduce la fragilidad
- Punta Hard Point para obtener el mejor resultado
- Nuevo afilado de precisión. Nuevos ángulos de corte.

RESUMEN TÉCNICO GAMA DE CUCHILLOS STANLEY

PRODUCTO	IMAGEN	Placa de yeso	Suelos plásticos	Moqueta	Especial seguridad	Trabajos textiles	Cuero	Acabados de precisión	Metal
11-800 CARBIDE		●	●	●		●	●	●	●
11-700 FATMAX®			●	●		●		●	
11-911 1991 TRAPEZOIDAL PEQUEÑA			●	●					
11-921 / 11-916 1992-1992-H TRAPEZOIDAL GRANDE			●	●					
11-987 1992 PUNTAS REDONDEADAS					●				
11-983 1996-1996-H				●					
11-952 CÓNCAVA 5192							●		
11-980 1998							●		

RESUMEN TÉCNICO GAMA DE CUCHILLOS STANLEY

	DESCRIPCIÓN	IMAGEN	TIPO DE HOJA	Cuerpo metálico	Revestimiento Dynagrip	Almacenaje hojas integrado	Cambio rápido de la hoja	Bloqueo de la hoja
Cuchillos Hoja Retráctil	10-789 FATMAX® PRO DOBLE HOJA		11-700 / 11-921 / 11-916 / 11-800 / 11-911 / 11-983 / 11-952	●		●	●	●
	10-778 FATMAX®		11-700 / 11-921 / 11-916 / 11-800 / 11-911 / 11-983 / 11-952	●	●	●	●	●
	FMHT0-10288 FATMAX® EXO		11-700 / 11-921 / 11-916 / 11-800 / 11-911 / 11-983 / 11-952 / 11-987	●	●	●	●	●
	10-825 PLEGABLE HOJA RETRÁCTIL FATMAX®		11-700 / 11-921 / 11-916 / 11-800 / 11-911 / 11-983 / 11-952 / 11-987	●		●	●	
	10-788 CARGA FRONTAL		11-700 / 11-921 / 11-916 / 11-800 / 11-911 / 11-983	●	●	●	●	●
	10-099 99E		11-700 / 11-921 / 11-916 / 11-800 / 11-983 / 11-952 / 11-987	●		●		●
	10-088 ABS		11-700 / 11-921 / 11-916 / 11-800 / 11-911 / 11-983 / 11-952			●	●	●
	FMHT0-10827		11-700 / 11-921 / 11-916 / 11-800 / 11-983 / 11-952 / 11-987	●	●	●	●	●
Cuchillos Hoja Fija	FMHT10501-0		11-700 / 11-921 / 11-916 / 11-800 / 11-911 / 11-983	●		●	●	●
	10-199 199E		11-700 / 11-921 / 11-916 / 11-800 / 11-911 / 11-983	●		●		●
	10-299 INTERLOCK METÁLICO LIGERO		11-700 / 11-921 / 11-916 / 11-800 / 11-911 / 11-983	●		●		●

RESUMEN TÉCNICO GAMA DE CUCHILLOS STANLEY

	DESCRIPCIÓN	IMAGEN	TIPO DE HOJA	Cuerpo metálico	Revestimiento Dynagrip	Almacenaje hojas integrado	Cambio rápido de la hoja	Bloqueo de la hoja
Cuchillos de seguridad	10-242 SEGURIDAD FATMAX		11-700 / 11-921 / 11-800 / 11-952 / 11-987	●	●	●	●	
	10-189 AUTORETRACTIL		11-700 / 11-921 / 11-800 / 11-952 / 11-987	●		●	●	
	10-243 PLEGABLE		11-700 / 11-921 / 11-800 / 11-952 / 11-987	●		●	●	
	FMHT10365-0		11-700 / 11-921 / 11-800 / 11-952 / 11-987		●	●	●	●
	FMHT10367-0		11-700 / 11-921 / 11-800 / 11-952 / 11-987	●	●	●	●	●
	FMHT10369-0		11-700 / 11-921 / 11-800 / 11-952 / 11-987		●		●	
	FMHT10370-0		11-700 / 11-921 / 11-800 / 11-952 / 11-987	●	●		●	
Otros cuchillos	10-813 QUICKSLIDE SPORT		11-700 / 11-921 / 11-800 / 11-952 / 11-987	●			●	●
	10-810 QUICKSLIDE		11-700 / 11-921 / 11-800 / 11-952 / 11-987	●			●	●
	FMHT0-10312 PREMIUM FATMAX			●				
	10-253 OUTDOOR SKELETON			●				
	STHT0-10194 CUCHILLO DE HOJA ROTATIVA				●			

CUCHILLOS DE HOJA RETRÁCTIL

CUCHILLO FATMAX® EXO

STANLEY
FATMAX



- Cuchillo con hoja retráctil
- Sistema de cambio rápido de la cuchilla
- Depósito para almacenar 8 cuchillas
- Diseño ergonómico con agarre engomado

Referencia	Longitud en mm				€
FMHT0-10288	190	X	4	3253560102883	16,77 €

CUCHILLO FATMAX®

STANLEY
FATMAX



- Cuchillo de hoja retráctil con mango bimatéria. Cambio rápido de las hojas mediante un botón (tecnología "Instant Change"). Botón de bloqueo de la cuchilla: evita la oscilación lateral de la hoja. Mecanismo de limpieza de la hoja.

Referencia	Longitud en mm				€
0-10-778	170	X	6	3253560107789	14,93 €

CUCHILLO PLEGABLE FATMAX®

STANLEY
FATMAX



- Cuerpo de aluminio resistente a la corrosión. Manejable con una sola mano. Diseño ergonómico y compacto para usos intensivos. Hoja retráctil para mayor seguridad y comodidad. Se entrega con 3 hojas trapezoidales (11-700). Almacenamiento interno de las hojas.

Referencia	Longitud en mm				€
0-10-825	140	X	6	3253560108250	14,54 €

CUCHILLO CARGA FRONTAL

STANLEY



- Cuchillo bimatéria con hoja retráctil. Sistema rápido de cambio de hoja.
- Capacidad de almacenaje de 8 hojas.
- Diseño ergonómico. Suministrado con 3 hojas.

Referencia	Longitud en mm				€
0-10-788	180	X	6	3253560107888	11,18 €

CUCHILLO 99® E

STANLEY



- Cuchillo de hoja retráctil con cuerpo de zinc pintado de gris. El diseño de su parte superior mantiene segura la hoja en su posición. Resorte adicional interno de acero. Suministrado con 3 hojas trapezoidales.

Referencia	Longitud en mm				€
1-10-099	155	-	12	3253561100994	9,51 €
2-10-099	155	X	12	3253562100993	9,80 €

CUCHILLO ABS

STANLEY



- Cuchillo retráctil con cambio rápido de la hoja. Hecho en materia sintética ABS. Carril porta-hojas de metal. Bloqueo de la hoja con 5 posiciones.

Referencia	Longitud en mm				€
0-10-088	150	X	12	3253560100889	5,43 €

CUCHILLOS DE SEGURIDAD

CUCHILLO DE SEGURIDAD FATMAX®

STANLEY
FATMAX

La hoja se retrae automáticamente cuando se pierde el contacto con la superficie



Primer cuchillo de seguridad con cuchilla retráctil automática para una mayor seguridad en el corte de papel y cinta

Muy útil para la apertura de palets, flejes y cajas sin cortar contenidos



Referencia	Longitud en mm				€
0-10-242	170	x	6	3253560102425	14,82 €

CUCHILLO DE SEGURIDAD AUTORETRÁCTIL

STANLEY



- Cuchillo de hoja retráctil con cuerpo en metal. Incorpora muelle para la entrada automática de la hoja. Fijación de la hoja de alta seguridad.

Referencia	Longitud en mm				€
0-10-189	155	X	6	3253560101893	12,30 €

CUCHILLO DE SEGURIDAD PLEGABLE

STANLEY



- Cuchilla auto retráctil de seguridad
- Cuchillo de seguridad de tamaño de bolsillo plegable para mayor comodidad
- Usa las hojas estándar
- Cambio de hoja instantánea - para el uso rápido

Referencia	Longitud en mm				€
0-10-243	160	x	4	3253560102432	11,18 €

CUCHILLOS DE SEGURIDAD CON DESLIZADOR

**STANLEY
FATMAX**



- Retracción de la hoja totalmente automática. Botón de ajuste en 3 posiciones + bloqueo, para un almacenamiento y transporte más seguros. Cambio de cuchillas rápido. Deslizador extra grande de tres lados, para usuarios diestros y zurdos. Depósito para cuchillas incorporado. Se suministra con 4 cuchillas con bordes redondeados. Mango bimaternal. Agujero para colgar.
- FMHT10365-0: Ligero, reduce la fatiga en comparación con los cuchillos metálicos más pesados.
- FMHT10367-0: Construcción metálica de gran resistencia y durabilidad, incluso para un uso intensivo.

Referencia	Longitud en mm				€
FMHT10365-0	175	x	1	3253560103651	12,52 €
FMHT10367-0	175	x	1	3253560103675	17,00 €

CUCHILLOS DE SEGURIDAD CON GATILLO

**STANLEY
FATMAX**



- Retracción automática de la hoja. Cambio rápido de cuchilla. Empuñadura bimaternal. Botón de bloqueo. Agujero para colgar.
- FMHT10369-0: Ligero, reduce la fatiga en comparación con los cuchillos metálicos más pesados.
- FMHT10370-0: Construcción metálica de gran resistencia y durabilidad, incluso para un uso intensivo.

Referencia	Longitud en mm				€
FMHT10369-0	155	x	1	3253560103699	11,41 €
FMHT10370-0	155	x	1	3253560103705	17,00 €

CORTADORES DE EMBALAJES DE UNA CARA



- Cortador para cinta adhesiva integrado. Gancho de incisión: permite una incisión y corte de cartón corrugado de hasta 2 capas. Cuchilla protegida que proporciona un muy bajo riesgo de daños personales. STHT10356-1: Empuñadura bi-material. Cortador para celo en metal FMHT10358-0: Empuñadura ergonómica y bi-material. Cortador para celo en metal. Cabezal reemplazable (recambio: FMHT10375-1)

Referencia	Longitud en mm				€
STHT10355-1	170	-	10	3253561103551	29,07 €
STHT10356-0	170	-	5	3253560103569	3,72 €
FMHT10358-0	175	X	6	3253560103583	7,46 €

CUCHILLOS HOJA FIJA

CUCHILLO FATMAX® HOJA FIJA

**STANLEY
FATMAX**



- Nariz de interbloqueo con imán para retención de la hoja y desviación mínima de la hoja
- Carcasa metálica articulada con rueda de apertura, que permite un acceso de 180 grados a las cuchillas
- Compartimento con imán para almacenar hasta 10 cuchillas
- Zona texturizada para un gran control en cortes de precisión
- Suministrado con funda, 2 cuchillas endurecidas con láser FATMAX® y 1 cuchilla 1996.



NUEVO

Referencia	Longitud en mm				€
FMHT10501-0	160	-	12	3253560105013	17,44 €

CUCHILLO FATMAX® HOJA FIJA

**STANLEY
FATMAX**



- Diseño ergonómico de máximo confort para usos intensivos. Cuerpo de metal. Empuñadura suave y apoyo para el pulgar, mejorando comodidad y control. Zona para cortar o abrir precintos, sin dañar el contenido. Cambio rápido de la hoja. Almacenamiento de hojas. Clip para el cinturón.

Referencia	Longitud en mm				€
FMHT0-10827	160	-	6	3253560108274	13,81 €

CUCHILLO 199®

STANLEY



- Cuchillo de hoja fija con cuerpo de zinc pintado de gris. Dos puntos de fijación de la hoja en el interior. Suministrado con cinco hojas de recambio en su interior.

Referencia	Longitud en mm				€
2-10-199	140	X	12	5000366101996	7,66 €

CUCHILLO INTERLOCK® METÁLICO LIGERO

STANLEY



- Cuchillo de hoja fija con cuerpo metálico. Sistema Interlock® patentado.
- Fijación de la hoja de alta seguridad. Sistema interior de almacenaje de hojas.

Referencia	Longitud en mm				€
0-10-299	136	X	12	3253560102999	6,91 €

OTROS CUCHILLOS

CUCHILLO DOBLE HOJA PARA ELECTRICISTAS

STANLEY



- Para tareas eléctricas
- Mango de madera para mayor comodidad

Referencia	Longitud de la hoja en mm				€
STHT0-62687	70 / 60	X	6	3253560626877	15,00 €

CUCHILLO FATMAX® DE ACERO INOXIDABLE

**STANLEY
FATMAX**



- Mango bimaternal, hoja de acero inoxidable de 2.5mm de grosor. Ideal para trabajar en ambientes húmedos o salinos. Longitud de la hoja 9.2cm. Incluye funda con pinza para el cinturón.

Referencia	Longitud en mm				€
0-10-232	21	-	1	3253560102326	8,41 €

CUCHILLO QUICKSLIDE SPORT

STANLEY



- Cuerpo de aluminio fundido con hoja de acero inoxidable de 75mm serrada y cuchilla multiusos. Mecanismo de bloqueo Interlock - mientras una hoja está abierta, la otra se bloquea para mayor seguridad.

Referencia	Longitud en mm				€
0-10-813	120	X	2	3253560108137	23,48 €

CUCHILLO QUICKSLIDE DE BOLSILLO

STANLEY



- Cuchillo de bolsillo con hoja deslizante. Cuerpo íntegramente de metal sólido y duradero. Extiende la hoja fácil y rápidamente: manejable con una sola mano. Sencillo cambio de hoja sin necesidad de herramientas. Acepta hojas estándar. Clip de sujeción al cinturón de metal.

Referencia	Longitud en mm				€
0-10-810	145	X	6	3253560108106	13,90 €

CUCHILLO PLEGABLE PREMIUM FATMAX®

**STANLEY
FATMAX**



- Hoja de 80mm de acero inoxidable para mayor durabilidad y resistencia al óxido
- Hoja combinada con borde liso y serrado
- Mango de aluminio delgado y ligero para mayor comodidad
- Orificio para mayor seguridad al trabajar en alturas
- Bloqueo lineal para evitar un plegado accidental
- Diseño plegable compacto

Referencia	Longitud en mm				€
FMHT0-10312	205	X	6	3253560103125	21,25 €

CUCHILLO SKELETON

STANLEY



- Hoja de acero inoxidable revestida de titanio para más resistencia y durabilidad. Hoja testada mediante escala Rockwell: garantía de durabilidad. Su empuñadura tipo esqueleto lo hace más ligero.

Referencia	Longitud en mm				€
0-10-253	173	X	6	3253560102531	15,99 €

CUCHILLO DE HOJA CIRCULAR

STANLEY



- Mango bimaternal, con protector retráctil en plástico. Puede ser utilizado por zurdos y diestros.
- Se entrega con una hoja STANLEY.

Referencia	Longitud en mm				€
STHT0-10194	175	X	4	3253560101947	13,42 €

CUCHILLO FATMAX® 350MM PARA MATERIALES AISLANTES

STANLEY

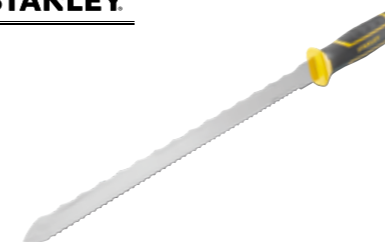

- Hoja de acero inoxidable para mayor durabilidad. Longitud 350mm y 2mm de grosor.
- Mango bi-material para mayor comodidad y un mejor agarre
- Hoja con 2 filos: Filo con dientes de gran tamaño para corte materiales blandos y filo con dientes pequeños para materiales rígidos

Referencia	Longitud en mm				€
FMHT0-10327	350	X	1	3253560103279	21,25 €



HOJAS DE CUCHILLO

HOJAS CARBIDE™



STANLEY
FATMAX

- Filo de Carburo Tungsteno y endurecido por inducción, que mantiene el filo hasta 10 veces más que las cuchillas tradicionales. La aplicación del carburo se hace mediante un laser de alta intensidad y solo en el filo, lo que mantiene la flexibilidad de la hoja. Nueva geometría para mayor afilado.



Referencia	Packaging				€
0-11-800	Blistér 5 uds.	X	10	3253560118006	4,29 €
2-11-800	Dispensador 10 uds.	X	10	3253562118004	8,58 €
8-11-800	Dispensador 50 uds.	X	1	3253568118008	26,84 €

HOJAS FATMAX®

STANLEY
FATMAX

- Afilado de precisión (nuevos ángulos de corte). Hoja más flexible. 35% más afilada, 75% más resistente, 20% más fuerte que la hoja 1992. Largo de la hoja 61mm. Alto de la hoja 20mm.



Referencia	Packaging				€
0-11-700	Blistér 5 uds.	X	10	3253560117009	2,71 €
2-11-700	Dispensador 10 uds.	X	10	3253562117007	4,19 €
1-11-700	Dispensador 100 uds.	-	1	3253561117008	26,84 €

HOJAS TRAPEZOIDALES 1992® SIN ORIFICIOS

STANLEY

- Hoja de cuchillo trapezoidal grande y reversible. 2 puntas. Muy resistente. Sin orificios. Largo de la hoja 61mm. Alto de la hoja 19mm.



Referencia	Packaging				€
0-11-921	Blistér 5 uds.	X	1	5000366119212	2,23 €
1-11-921	Caja de 100 uds.	-	1	3253561119217	22,37 €
2-11-921	Dispensador 10 uds.	X	10	3253562119216	3,46 €

HOJAS TRAPEZOIDALES 1992® CON ORIFICIOS

STANLEY

- Hoja de cuchillo trapezoidal grande y reversible. 2 puntas. Muy resistente. Con orificios. Largo de la hoja 61mm. Alto de la hoja 19mm.



Referencia	Packaging				€
1-11-916	Caja de 100 uds.	-	1	3253561119163	27,18 €

HOJAS 1992® PUNTA REDONDA

STANLEY



- Hoja de cuchillo en punta redonda. Muy resistente. Sin orificios. Largo de la hoja 55mm. Alto de la hoja 19mm.

Referencia	Packaging				€
2-11-987	Dispensador de 10 uds.	X	10	3253562119872	4,57 €

HOJAS 1991®

STANLEY



- Hoja de cuchillo trapezoidal pequeña y reversible. 2 puntas. Para cuchillos 199 y 199A. Sin orificios. Largo de la hoja 50mm. Alto de la hoja 19mm.

Referencia	Packaging				€
0-11-911	Blistér 5 uds.	X	10	5000366119113	2,34 €
1-11-911	Caja de 100 uds.	-	1	3253561119118	21,91 €

HOJAS 1996®

STANLEY



- Hoja de cuchillo de doble gancho reversible. Sin orificios. Largo de la hoja 48mm. Alto de la hoja 19mm.

Referencia	Packaging				€
0-11-983	Blistér 5 uds.	X	10	5000366119618	3,60 €
1-11-983	Caja de 100 uds.	-	1	3253561119835	41,38 €
2-11-983	Dispensador 10 uds.	X	10	3253562119834	6,49 €

HOJAS CÓNCAVA 5192

STANLEY



- Hoja de cuchillo cóncava. Ideal para cortes de precisión sobre cuero. Largo de la hoja 60mm. Alto de la hoja 19mm.

Referencia	Packaging				€
0-11-952	Blistér 5 uds.	X	10	3253560119522	3,99 €

HOJAS PARA CUCHILLOS DE SEGURIDAD









STANLEY



- 0-10-245: Para cuchillo de seguridad 0-10-242
- FMHT10375-1: Para cortador de embalajes FMHT10358-0

Referencia	Packaging				€
0-10-245	Blistér 1 ud.	X	6	3253560102456	1,29 €
FMHT10375-1	Bolsa de 20 uds.	-	1	3253561103759	21,25 €

GUÍA GAMA DE CÚTERES Y ESCALPELOS

	REFERENCIA	IMAGEN	Cuerpometalico	Empuñadura bi-material	Almacenaje hojas integrado	Cambio rápido de la hoja	Bloqueo de la hoja
Cúteres	10-820		•		•	•	•
	10-481 / 10-486 / 10-475			•	•	•	•
	FMHT10330-0			•		•	•
	10-421 / 10-411		•			•	•
	10-095 / 10-018		•			•	•
	10-425			•	•		•
	10-409			•	•		•
	10-150 / 10-151						•
	FMHT10592-0			•		•	•
	STHT10500 / STHT10501					•	•
STHT10489					•	•	
Escalpelos	10-598		•				
	10-401		•				•
	10-601						

CÚTERES Y CUCHILLOS STANLEY® Y FATMAX® SEGUROS, SIN IMPORTAR LO QUE CORTES

Una completa gama con características innovadoras que permite a los profesionales trabajar con rapidez, seguridad y eficiencia.

CÚTERES

CÚTER FATMAX® PRO 25mm



25mm

- Cuerpo de aluminio fundido a presión para mayor resistencia y durabilidad.
- Cuerpo extra-largo para el agarre a dos manos cuando se necesita aplicar fuerza extra en el corte.
- Sistema integrado de rotura de cuchillas para cambiarlas de forma cómoda y segura.
- Rueda de bloqueo que sujeta la hoja firmemente y elimina las oscilaciones irregulares. Ideal para aplicaciones exigentes.
- Depósito de cuchillas en acero inoxidable y con capacidad para 4 hojas.
- Carga automática de las cuchillas.
- Se suministra con 4 cuchillas 25mm de regalo.

Referencia	Ancho de la hoja en mm	Longitud en mm	☑	☒	📦	€
0-10-820	25	210	X	6	3253560108205	25,72 €

CÚTERES FATMAX® CON CARTUCHO PARA HOJAS



25mm



18mm



9mm

- Rueda de gran tamaño para bloquear la cuchilla en cortes de exigentes.
- Carril dentado para firmeza de la hoja y en acero inoxidable para mayor durabilidad.
- Cambio rápido de la hoja.
- Rompe hojas extraíble.
- Gracias a su diseño de almacenaje una vez eliminada la hoja antigua, automáticamente aparecerá la nueva.
- Empuñadura suave para mayor comodidad.
- 0-10-486: Botón de bloqueo y almacenamiento para 4 hojas
- 0-10-481 / 1-10-481: Botón de bloqueo y almacenamiento para 6 hojas
- 0-10-475: Almacenamiento para 6 hojas.

Referencia	Ancho de la hoja en mm	Longitud en mm	☑	☒	📦	€
0-10-486	25	215	X	6	3253560104863	16,77 €
0-10-481	18	180	X	6	3253560104818	14,54 €
1-10-481	18	180	-	6	3253561104817	13,42 €
0-10-475	9	138	X	6	3253560104757	8,39 €

CÚTERES FATMAX® CON RUEDA DE BLOQUEO



25mm

- Corazón de la zona de agarre en plástico para un menor peso.
- Cassette más expuesto para un corte más preciso
- Diseño del cassette mejorado que proporciona una mejor retención de la cuchilla entre el deslizador y el cassette para una mejor precisión
- Área de apoyo del pulgar de gran tamaño que proporciona una mayor comodidad y control en usos continuos
- Seccionador de la cuchilla más grande para mayor facilidad y seguridad
- Rueda de bloqueo multiposición

Referencia	Ancho de la hoja en mm	Longitud en mm	☑	☒	📦	€
FMHT10330-0	25	206	X	4	3253560103309	13,42 €

CÚTERES FATMAX® METÁLICOS



18mm



9mm

- Cuerpo de aleación de aluminio y acero inoxidable para aumentar la resistencia.
- Diseño fino y compacto, lo que contribuye a aumentar el control, la precisión del corte y es fácil de almacenar.
- Sistema de bloqueo de la hoja automático. Una vez se ha extendido la hoja ésta queda bloqueada automáticamente.
- Cuerpo texturizado para evitar que se escurra en la mano mientras se está utilizando.
- Rompe hojas integrado extraíble.
- Facilita la partición de la hoja de forma fácil y segura.
- Clip para el cinturón.
- Disponible en hoja de 9 y 18mm.

Referencia	Ancho de la hoja en mm	Longitud en mm	☑	☒	📦	€
0-10-421	18	155	X	4	3253560104214	10,03 €
0-10-411	9	135	X	6	3253560104115	8,39 €



CÚTERES INTERLOCK®



18mm

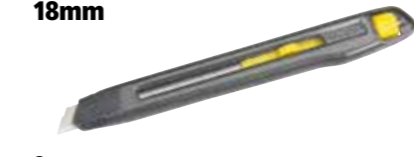

9mm

- Cuerpo metálico muy resistente y anatómico.
- Botón de empuje y bloqueo de la hoja mediante rueda con muesca.
- Sistema de bloqueo de punta para mayor seguridad durante el corte.
- El cuchillo se puede abrir y limpiar, lo que resulta ideal para utilizarlo, por ejemplo, en placas de yeso.
- Resistente a disolventes.
- Disponible en hoja de 9 y 18mm.

Referencia	Ancho de la hoja en mm	Longitud en mm	☑	☒	📦	€
0-10-018	18	165	X	12	3253560100186	11,18 €
1-10-018	18	165	-	12	3253561100185	11,18 €
0-10-095	9	135	X	12	3253560100957	7,24 €



SISTEMA DE SEGMENTACIÓN DE CUCHILLA

Cuando la cuchilla pierde filo, simplemente:



Alinea el segmento de cuchilla sin filo



Activa el sistema de segmentación lateral



Continúa trabajando con un nuevo filo

CÚTER FATMAX® CON SISTEMA DE SEGMENTACIÓN DE CUCHILLA

STANLEY
FATMAX



18mm

- Mecanismo para romper y cambiar la cuchilla con una sola mano y sin necesidad de herramientas adicionales. Integra un imán que retiene el segmento de la cuchilla sin filo para su eliminación segura.
- Ergonomía y comodidad: Empuñadura bimaterial para un agarre firme, cómodo y seguro. Menos fatiga en aplicaciones repetitivas.
- Cómoda rueda para ajustar la cuchilla de una forma fácil e intuitiva.
- Carril para la hoja en acero inoxidable para una máxima duración.
- Agujero para colgar. Seguridad adicional especialmente para trabajo en altura.
- Ideal para uso profesional: Probado para caídas de 2 metros y 10.000 ciclos de rotura cuchillas

Referencia	Ancho de la hoja en mm	Longitud en mm	☞	☒	☐	€
FMHT10592-0	18	135	X	6	3253560105921	18,00 €

CÚTER STANLEY® CON SISTEMA DE SEGMENTACIÓN LATERAL DE CUCHILLA

STANLEY



18mm

NUEVO

- El bloqueo deslizante permite un ajuste rápido e intuitivo de la hoja.
- El mango ergonómico que proporciona un agarre adicional y minimiza el deslizamiento
- Carril para la hoja en acero inoxidable para una máxima duración.
- Agujero para colgar: Para un almacenamiento práctico y una mayor seguridad en trabajos de altura.
- Se suministra con una cuchilla de acero al carbono STANLEY® 1095 y es compatible con otras cuchillas STANLEY® de 18mm.

Referencia	Ancho de la hoja en mm	Longitud en mm	☞	☒	☐	€
STHT10501-0	18	160	X	4	5054905313722	13,00 €
STHT10501-1	18	160	-	12	3253561105012	13,00 €
STHT10500-0 *	18	160	X	6	5054905313715	13,00 €

*Con rueda de bloqueo

CÚTER STANLEY® CON SISTEMA DE SEGMENTACIÓN LATERAL DE CUCHILLA (VERSIÓN BASE)

STANLEY



18mm

NUEVO

- Mecanismo para retirar el trozo de cuchilla sin filo de una manera rápida, fácil y sin necesidad de herramientas adicionales.
- Indicador que ayuda a alinear la cuchilla correctamente para garantizar una rotura limpia y sin esfuerzo.
- Se suministra con una cuchilla de acero al carbono STANLEY® 1095 y es compatible con otras cuchillas STANLEY® de 18 mm.

Referencia	Ancho de la hoja en mm	Longitud en mm	☞	☒	☐	€
STHT10489-0	18	160	X	6	3253560104894	8,00 €
STHT10489-1	18	160	-	12	3253561104893	8,00 €

CÚTER DYNAGRIP 25mm

STANLEY



25mm

- Cúter con cartucho de acero inoxidable.
- Mango ergonómico y bimaterial Dynagrip™, para un óptimo agarre.
- Sistema de bloqueo de la hoja mediante rueda.
- Hoja seccionable en 7 cortes.
- Hoja de 25 mm y 0,7 mm de grosor que mejora el rendimiento durante los trabajos más exigentes.

Referencia	Ancho de la hoja en mm	Longitud en mm	☞	☒	☐	€
1-10-425	25	180	-	6	3253561104251	15,10 €
0-10-425	25	180	X	6	3253560104252	15,66 €

CÚTERES DYNAGRIP 9MM

STANLEY



9mm

- Carril de acero inoxidable. Cuerpo de neopreno con textura antideslizante. Una rosca asegura la posición de la hoja.

Referencia	Ancho de la hoja en mm	Longitud en mm	☞	☒	☐	€
0-10-409	9	135	X	12	3253560104092	6,56 €

CÚTERES AUTOLOCK 18mm

STANLEY



18mm

- Cuerpo en ABS y carril de acero inoxidable.
- Empuñadura en goma suave.
- Botón antideslizante con click sonoro.
- Mecanismo autobloqueo de la hoja para máxima seguridad.
- Hoja de 18 mm seccionable en 8 partes.

Referencia	Ancho de la hoja en mm	Longitud en mm	☞	☒	☐	€
STHT10266-1	18	175	-	12	3253561102660	6,65 €
STHT10266-0	18	175	X	6	3253560102661	6,87 €

CÚTERES SM

STANLEY



18mm



9mm

- Cutter de material sintético reforzado, prácticamente irrompible. Hoja segmentada para romper las secciones gastadas. Suministrado con una hoja.

Referencia	Ancho de la hoja en mm	Longitud en mm	☞	☒	☐	€
1-10-151	18	160	-	24	3253561101519	3,56 €
0-10-151	18	160	X	12	3253560101510	4,18 €
1-10-150	9	130	-	24	3253561101502	2,44 €
0-10-150	9	130	X	24	3253560101503	2,53 €

HOJAS PARA CÚTER

HOJAS DE 25 mm

HOJAS CARBIDE™ 25mm

STANLEY
FATMAX

- La hoja realiza hasta 10 veces más cortes en su vida útil. Fabricada mediante un nuevo sistema de deposición del carburo, a través de un láser de alta intensidad en la hoja, obteniendo así un filo de corte resistente, con un cuerpo de acero flexible.



Referencia	Packaging	Tamaño en mm				€
STHT0-11825	Blistér 5 uds.	25	X	6	3253560118259	8,00 €

HOJAS FATMAX® 25mm

STANLEY
FATMAX

- Afilado de precisión (nuevos ángulos de corte). Hoja más flexible. 35% más afilada, 75% más resistente, 20% más fuerte que la hoja 1992.



Referencia	Packaging	Tamaño en mm				€
0-11-725	Blistér 5 uds.	25	X	6	3253560117252	5,22 €
2-11-725	Dispensador 10 uds.	25	X	10	3253562117250	9,56 €
3-11-725	Dispensador 20 uds.	25	-	10	3253563117259	15,66 €

HOJAS STANLEY® 25mm

STANLEY

- Hoja de repuesto para todos los cutters de 25 mm. Hoja seccionable en 7 cortes.



Referencia	Packaging	Tamaño en mm				€
0-11-325	Dispensador 10 uds.	25	X	10	3253560113254	8,28 €

HOJAS DE 18 mm

HOJAS CARBIDE™ 18mm

STANLEY
FATMAX

- La hoja realiza hasta 10 veces más cortes en su vida útil. Fabricada mediante un nuevo sistema de deposición del carburo, a través de un láser de alta intensidad en la hoja, obteniendo así un filo de corte resistente, con un cuerpo de acero flexible.



Referencia	Packaging	Tamaño en mm				€
STHT0-11818	Blistér 5 uds.	18	X	10	3253560118181	5,00 €
STHT2-11818	Dispensador 10 uds.	18	X	10	3253562118189	9,53 €
STHT8-11818	Dispensador 50 uds.	18	X	1	3253568118183	44,05 €

HOJAS FATMAX® 18mm

STANLEY
FATMAX

- Afilado de precisión (nuevos ángulos de corte). Hoja más flexible. 35% más afilada, 75% más resistente, 20% más fuerte que la hoja 1992.



Referencia	Packaging	Tamaño en mm				€
0-11-718	Blistér 5 uds.	18	X	10	3253560117184	3,08 €
2-11-718	Dispensador 10 uds.	18	X	10	3253562117182	5,69 €
3-11-718	Dispensador 50 uds.	18	-	1	3253563117181	24,00 €

HOJAS STANLEY® 18mm

STANLEY

- Hoja de repuesto para todos los cutters de 18 mm. Hoja seccionable en 8 cortes.



Referencia	Packaging	Tamaño en mm				€
0-11-301	Dispensador 10 uds.	18	X	10	3253560113018	4,93 €
3-11-301	Caja de 50 uds.	18	-	1	3253563113015	20,00 €
1-11-301	10 dispensadores de 10 uds.	18	-	1	3253561113017	39,14 €

HOJAS DE 9 mm

HOJAS STANLEY® 9mm

STANLEY

- Hoja de repuesto para todos los cutters de 9 mm. Hoja seccionable en 12 cortes.



Referencia	Packaging	Tamaño en mm				€
0-11-300	Dispensador 10 uds.	9	X	10	3253560113001	3,62 €



ESCALPELOS

ESCALPELO DE BOLSILLO

STANLEY

- Cuchillo de hoja retráctil con cuerpo metálico. Suministrado con 2 hojas en su interior.



Referencia	Longitud en mm				€
0-10-598	110	X	12	5000366105987	11,00 €

ESCALPELO HOBBY PM

STANLEY

- Escalpele para trabajos de precisión. Mango metálico. Eficaz bloqueo de la hoja. Suministrado con una hoja 11-411 para 10-401 y una hoja 11-413 para 10-402.



Referencia	Longitud en mm				€
0-10-401	120	X	5	3253560104016	5,00 €

ESCALPELO UNIVERSAL

STANLEY

- Cartón con 3 escalpelos, para usar y tirar, para pequeños trabajos de bricolaje y decoración. Las hojas llevan un protector de plástico. Modelo equipado con una hoja 5901.



Referencia	Longitud en mm				€
0-10-601	140	X	12	3253560106010	3,00 €

HOJA DE ESCALPELO RECTA 5901

STANLEY

- Hoja de escalpelo recta para todos los modelos excepto para 10-401.
- Universal. Blister con 3 unidades.



Referencia	Largo de hoja en mm	Packaging				€
0-11-221	60	3 uds. en blister	X	10	3253560112219	2,96 €

HOJA DE ESCALPELO ÁNGULO AGUDO

STANLEY

- Hoja de escalpelo con ángulo agudo. Hoja de acero templado.



Referencia	Largo de hoja en mm	Packaging				€
0-11-411	45	3 uds. en blister	X	10	3253560114114	3,05 €

DESTORNILLADORES



EL PROFESIONAL LE ACONSEJA



FERNANDO MORALES
carpintero

EL DESTORNILLADOR QUE MEJOR SE ADAPTA A SUS NECESIDADES

Lo primero que deberá pensar es la forma de la punta que necesita - plana, phillips, pozidrive o torx

PLANA - ideal para el montaje de muebles tradicionales

Para trabajos artesanales de calidad, los destornilladores de punta plana siguen siendo los más indicados, sobre todo cuando las ranuras están perfectamente alineadas. Los destornilladores de punta plana se fabrican con puntas paralelas y abocinadas. Para la mayor parte de los trabajos deberá elegir un destornillador de punta abocinada, aunque deberá escoger uno de punta paralela del mismo ancho de la ranura del tornillo si lo que quiere es atornillarlo por debajo de la superficie de la madera sin causar daño alguno. Elija una punta que coincida con el ancho de la ranura del tornillo, si es demasiado ancha dañará la pieza de trabajo y si es demasiado estrecha dañará la ranura tornillo.

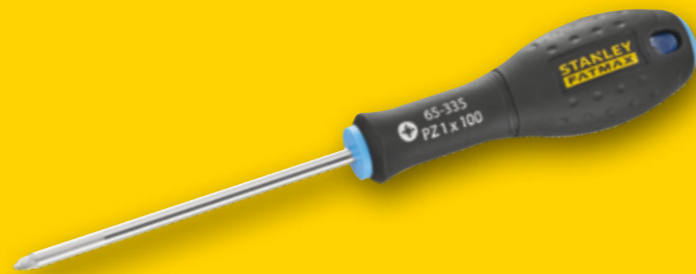
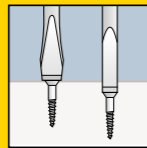

TORX - ideal para técnicos de mantenimiento

Este es el destornillador más fuerte y resistente al uso y se emplea más frecuentemente en maquinaria, coches y electrodomésticos. Los destornilladores tipo Torx están disponibles en 6 tamaños.

MANGO

Para obtener un funcionamiento óptimo, el mango del destornillador debe estar adaptado a la barra, con una parte de agarre blanda y un sombrero redondeado y romo para una mayor comodidad y una mejor sujeción y también para proporcionar una mejor potencia de giro.

BARILLA Y PUNTA

El acero con aleación de cromo y vanadio hace que la barra sea fuerte y resistente a la corrosión. Las puntas trabajadas con chorro de arena tienen una textura fina, lo cual proporciona un ajuste aún más firme a la ranura o engranaje ya que hace que la parte más dura de acero de la punta "muerda" la más blanda del tornillo.

CALIBRE DEL TORNILLO DIÁMETRO DE LA CABEZA EN PULGADAS DIÁMETRO DE LA CABEZA EN mm APROX.

14	1/2"	12.5
12	7/16"	11
10	3/8"	9.5
8	5/16"	8
6	1/4"	6.2
4	3/16"	5.3

PHILLIPS Y POZIDRIVE - ideal para realizar trabajos de carpintería de obra y construcción

Los destornilladores tipo Phillips y Pozi se utilizan para todo tipo de trabajos de unión y construcción y se emplean y denominan universalmente haciendo referencia a su tipo de punta, 1, 2, 3 o 4 PT. La geometría del engranaje del destornillador es diferente para evitar trabajar con el destornillador equivocado. Las caras de destornillado del tipo Phillips se abocinan en dirección a la punta mientras que las del tipo Pozi son paralelas. Esto está pensado para reducir la posibilidad de que se salga la punta cuando se levanta el destornillador y pueda dañar el tornillo.

EL PROFESIONAL LE ACONSEJA



FERNANDO MORALES
carpintero

CONSEJOS Y TÉCNICAS

CONSEJO 1

En el caso de tableros blandos no es necesario llevar a cabo preparación alguna, pero en el caso de las maderas macizas y algunos paneles sintéticos deberá preparar el agujero primero. El diámetro del agujero piloto debe tener el mismo tamaño que el centro de la rosca del destornillador. El agujero roscado debe ser de mayor tamaño que la espiga del tornillo (parte no roscada) y la preparación se completa fresando el agujero para que entre la cabeza del tornillo.

CONSEJO 2

Es una buena idea untar el tornillo con vaselina, sobre todo si se trabaja con madera maciza; esto le proporcionará una lubricación y una cobertura protectora.

CONSEJO 3

Para evitar que se deslice la punta y se dañe la superficie de trabajo deberá sostener firmemente la punta del destornillador con las yemas de los dedos y, si es posible, llevar guantes protectores.

CONSEJO 4

Emplee tornillos de latón sólido para trabajar con madera de roble, ofrecen un aspecto de mayor calidad y, a diferencia de los de acero, no se oxidan.

CONSEJO ESTRELLA

Tras preparar el agujero utilice un tornillo de acero del mismo calibre que el tornillo de latón para cortar la rosca en primer lugar. Si no lleva a cabo este paso preparatorio, el tornillo de latón, más blando, podría dañarse e incluso partirse.



DESTORNILLADORES

**STANLEY
FATMAX**



LA GAMA MÁS COMPLETA



MANGO DE GRAN DIÁMETRO con mayor capacidad de torsión.

CÚPULA SUAVE en la base para una rotación más veloz.

MANGO SOFT texturizado y ergonómico.

MANGO MOLDEADO, prácticamente irrompible

VARILLA DE ACERO de cromo de óptima calidad.

BASE CON CÓDIGO DE COLOR para una identificación rápida

+120 REFERENCIAS DISPONIBLES

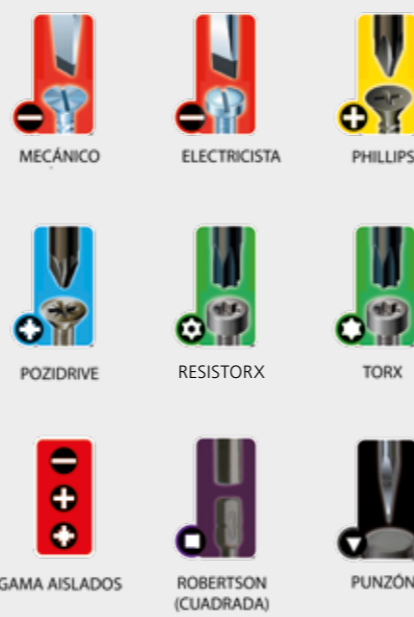

1.000 W

DESTORNILLADORES FATMAX®

DESTORNILLADORES MECÁNICO FATMAX®

**STANLEY
FATMAX**



- Destornillador de mecánico con mango bimatéria ergonómico y de gran diámetro, lo que ofrece una gran capacidad de torsión. Cuello delgado para una rápida rotación. El mango está moldeado directamente sobre la varilla de acero. Se puede colgar gracias a su agujero en el mango. Código de color en el mango para identificación del tipo de punta.

Referencia	Punta	Largo de varilla en mm	☑	☒	☒	€
1-65-477	2,5	50	-	6	3253561654770	4,48 €
0-65-478	2,5	75	X	6	3253560654788	4,81 €
1-65-478	2,5	75	-	6	3253561654787	4,57 €
0-65-479	3	75	X	6	3253560654795	4,89 €
1-65-479	3	75	-	6	3253561654794	4,65 €
1-65-480	3	100	-	6	3253561654800	4,57 €
0-65-016	4	100	X	6	3253560650162	5,35 €
0-65-481	4	125	X	6	3253560654818	5,33 €
1-65-481	4	125	-	6	3253561654817	5,10 €
0-65-098	5,5	100	X	6	3253560650988	5,39 €
1-65-098	5,5	100	-	6	3253561650987	5,11 €
0-65-482	5,5	125	X	6	3253560654825	5,41 €
1-65-482	5,5	125	-	6	3253561654824	5,11 €
0-65-483	5,5	150	X	6	3253560654832	5,41 €
1-65-483	5,5	150	-	6	3253561654831	5,10 €
0-65-141	6,5	150	X	6	3253560651411	7,38 €
1-65-141	6,5	150	-	6	3253561651410	7,03 €
0-65-137	8	150	X	6	3253560651374	7,94 €
1-65-137	8	150	-	6	3253561651373	7,56 €
0-65-138	8	175	X	6	3253560651381	9,23 €
1-65-138	8	175	-	6	3253561651380	8,78 €
0-65-139	10	200	X	6	3253560651398	10,51 €
0-65-143	12	250	X	6	3253560651435	13,42 €
1-65-143	12	250	-	6	3253561651434	12,86 €

DESTORNILLADORES MECÁNICOS CON HEXAGONO DE APRIETE FATMAX®

**STANLEY
FATMAX**



- Destornillador con hexágono de apriete para aplicar más fuerza.
 - Mango bimatéria ergonómico y de gran diámetro, lo que ofrece una gran capacidad de torsión.
 - Cuello delgado para una rápida rotación.
 - El mango está moldeado directamente sobre la varilla de acero.
 - Se puede colgar gracias a su agujero en el mango.
 - Código de color en el mango para identificación del tipo de punta.

Referencia	Punta	Largo de la varilla en mm	☑	☒	☒	€
FMHT0-62619	6,5	150	X	6	3253560626198	7,44 €
FMHT0-62620	8	175	X	6	3253560626204	9,35 €
FMHT0-62621	10	200	X	6	3253560626211	11,18 €

DESTORNILLADORES ELECTRICISTA FATMAX®

STANLEY
FATMAX

- Destornillador de electricista con mango bimetálico ergonómico y de gran diámetro, lo que ofrece una gran capacidad de torsión. Cuello delgado para una rápida rotación. El mango está moldeado directamente sobre la varilla de acero. Se puede colgar gracias a su agujero en el mango. Código de color en el mango para identificación del tipo de punta.

Referencia	Punta	Largo de varilla en mm				€
0-64-978	3	50	X	6	3253560649784	3,87 €
1-64-978	3	50	-	6	3253561649783	3,69 €
0-65-008	3	100	X	6	3253560650087	4,06 €
1-65-008	3	100	-	6	3253561650086	3,86 €
0-64-979	3	150	X	6	3253560649791	4,39 €
1-64-979	3	150	-	6	3253561649790	4,13 €
0-64-983	3,5	75	X	6	3253560649838	4,06 €
1-64-983	3,5	75	-	6	3253561649837	3,86 €
0-64-984	3,5	100	X	6	3253560649845	4,15 €
0-65-017	4	100	X	6	3253560650179	4,43 €
1-65-017	4	100	-	6	3253561650178	4,22 €
0-65-093	4	150	X	6	3253560650933	4,43 €
1-65-093	4	150	-	6	3253561650932	4,22 €
1-65-476	5,5	125	-	6	3253561654763	4,92 €
0-65-094	5,5	150	X	6	3253560650940	5,27 €
1-65-094	5,5	150	-	6	3253561650949	5,01 €
0-65-096	6,5	150	X	6	3253560650964	6,38 €
1-65-096	6,5	150	-	6	3253561650963	6,03 €
1-65-097	6,5	200	-	6	3253561650970	6,56 €

DESTORNILLADORES ELECTRICISTA EXTRACORTOS FATMAX®

STANLEY
FATMAX

- Mango bimetálico asegurando una transmisión óptima del corte
- Cómodo : Adaptado a la ergonomía de la mano
- Localización fácil y rápida : cada huella identificada por un color distinto

Referencia	Punta	Largo de varilla en mm				€
1-65-484	4	30	-	6	3253561654848	5,62 €
1-65-400	5,5	30	-	6	3253561654008	5,79 €
0-65-400	5,5	30	X	6	3253560654009	6,08 €
1-65-404	6,5	30	-	6	3253561654046	5,79 €
0-65-404	6,5	30	X	6	3253560654047	6,08 €



DESTORNILLADORES PHILLIPS FATMAX®

STANLEY
FATMAX

- Destornillador Phillips con mango bimetálico ergonómico y de gran diámetro, lo que ofrece una gran capacidad de torsión. Cuello delgado para una rápida rotación. El mango está moldeado directamente sobre la varilla de acero. Se puede colgar gracias a su agujero en el mango. Código de color en el mango para identificación del tipo de punta.

Referencia	Punta	Largo de varilla en mm				€
0-65-204	PH00	50	X	6	3253560652043	4,00 €
1-65-204	PH00	50	-	6	3253561652042	3,40 €
0-65-206	PH0	75	X	6	3253560652067	4,48 €
1-65-206	PH0	75	-	6	3253561652066	3,86 €
0-65-207	PH1	100	X	6	3253560652074	4,80 €
1-65-207	PH1	100	-	6	3253561652073	4,57 €
1-65-208	PH1	250	-	6	3253561652080	6,15 €
0-65-209	PH2	125	X	6	3253560652098	5,17 €
1-65-209	PH2	125	-	6	3253561652097	4,92 €
0-65-224	PH2	250	X	6	3253560652241	7,10 €
1-65-224	PH2	250	-	6	3253561652240	6,77 €
0-65-316	PH3	150	X	6	3253560653163	9,59 €
1-65-316	PH3	150	-	6	3253561653162	9,14 €
0-65-317	PH4	200	X	6	3253560653170	13,42 €
1-65-317	PH4	200	-	6	3253561653179	12,30 €

DESTORNILLADORES PHILLIPS CON HEXAGONO DE APRIETE FATMAX®

STANLEY
FATMAX

- Destornillador con hexágono de apriete para aplicar más fuerza.
- Mango bimetálico ergonómico y de gran diámetro, lo que ofrece una gran capacidad de torsión.
- Cuello delgado para una rápida rotación.
- El mango está moldeado directamente sobre la varilla de acero.
- Se puede colgar gracias a su agujero en el mango.
- Código de color en el mango para identificación del tipo de punta.

Referencia	Punta	Largo de varilla en mm				€
FMHT0-62622	PH2	125	X	6	3253560626228	6,16 €
FMHT0-62623	PH3	150	X	6	3253560626235	10,01 €

DESTORNILLADORES PHILLIPS EXTRACORTOS FATMAX®

STANLEY
FATMAX

- Mango bimetálico asegurando una transmisión óptima del corte
- Confortable : mango adaptado a los diferentes puntos de apoyo de la mano (mango adaptado a la forma de la mano)
- Localización fácil y rápida: cada huella identificada por un color distinto

Referencia	Punta	Largo de varilla en mm				€
1-65-406	PH1	30	-	6	3253561654060	4,92 €
0-65-406	PH1	30	X	6	3253560654061	5,24 €
1-65-407	PH2	30	-	6	3253561654077	4,92 €
0-65-407	PH2	30	X	6	3253560654078	5,17 €

DESTORNILLADORES POZIDRIV FATMAX®



- Destornillador Pozidriv con mango bimetálico ergonómico y de gran diámetro, lo que ofrece una gran capacidad de torsión. Cuello delgado para una rápida rotación. El mango está moldeado directamente sobre la varilla de acero. Se puede colgar gracias a su agujero en el mango. Código de color en el mango para identificación del tipo de punta.

Referencia	Punta	Largo de varilla en mm	☐	☒	☐☐☐	€
0-65-319	PZ0	75	X	6	3253560653194	4,24 €
1-65-319	PZ0	75	-	6	3253561653193	4,04 €
0-65-335	PZ1	100	X	6	3253560653354	4,80 €
1-65-335	PZ1	100	-	6	3253561653353	4,57 €
0-65-336	PZ1	250	X	6	3253560653361	6,46 €
1-65-336	PZ1	250	-	6	3253561653360	6,15 €
0-65-337	PZ2	125	X	6	3253560653378	5,27 €
1-65-337	PZ2	125	-	6	3253561653377	5,01 €
0-62-571	PZ2	250	X	6	3253560625719	7,10 €
1-62-571	PZ2	250	-	6	3253561625718	6,77 €
0-65-338	PZ3	150	X	6	3253560653385	8,67 €
1-65-338	PZ3	150	-	6	3253561653384	8,25 €
0-65-339	PZ4	200	X	6	3253560653392	12,30 €
1-65-339	PZ4	200	-	6	3253561653391	11,18 €

DESTORNILLADORES POZIDRIV CON HEXAGONO DE APRIETE FATMAX®



- Destornillador con hexágono de apriete para aplicar más fuerza.
 - Mango bimetálico ergonómico y de gran diámetro, lo que ofrece una gran capacidad de torsión.
 - Cuello delgado para una rápida rotación.
 - El mango está moldeado directamente sobre la varilla de acero.
 - Se puede colgar gracias a su agujero en el mango.
 - Código de color en el mango para identificación del tipo de punta.

Referencia	Punta	Largo de varilla en mm	☐	☒	☐☐☐	€
FMHT0-62624	PZ2	125	X	6	3253560626242	6,01 €
FMHT0-62625	PZ3	150	X	6	3253560626259	9,21 €

DESTORNILLADORES POZIDRIV EXTRACORTOS FATMAX®



- Mango bimetálico asegurando una transmisión óptima del corte
 - Cómodo : Adaptado a la ergonomía de la mano
 - Localización fácil y rápida : cada huella identificada por un color distinto

Referencia	Punta	Largo de varilla en mm	☐	☒	☐☐☐	€
1-65-408	PZ1	30	-	6	3253561654084	4,92 €
0-65-408	PZ1	30	X	6	3253560654085	5,17 €
1-65-409	PZ2	30	-	6	3253561654091	4,92 €
0-65-409	PZ2	30	X	6	3253560654092	5,17 €

DESTORNILLADORES RESISTORX FATMAX®



- Destornillador Resistorx con mango bimetálico ergonómico y de gran diámetro, lo que ofrece una gran capacidad de torsión. Cuello delgado para una rápida rotación. El mango está moldeado directamente sobre la varilla de acero. Se puede colgar gracias a su agujero en el mango. Código de color en el mango para identificación del tipo de punta.

Referencia	Punta	Largo de varilla en mm	☐	☒	☐☐☐	€
0-65-340	TT10	75	X	6	3253560653408	4,61 €
1-65-340	TT10	75	-	6	3253561653407	4,39 €
0-65-395	TT15	75	X	6	3253560653958	4,71 €
0-65-396	TT20	100	X	6	3253560653965	4,99 €
1-65-396	TT20	100	-	6	3253561653964	4,74 €
0-65-397	TT25	100	X	6	3253560653972	5,43 €
1-65-397	TT25	100	-	6	3253561653971	5,19 €
0-65-398	TT30	125	X	6	3253560653989	7,75 €
1-65-398	TT30	125	-	6	3253561653988	7,38 €
0-65-399	TT40	125	X	6	3253560653996	8,12 €
1-65-399	TT40	125	-	6	3253561653995	7,74 €

DESTORNILLADORES TORX FATMAX®



- Destornillador Torx con mango bimetálico ergonómico y de gran diámetro, lo que ofrece una gran capacidad de torsión. Cuello delgado para una rápida rotación. El mango está moldeado directamente sobre la varilla de acero. Se puede colgar gracias a su agujero en el mango. Código de color en el mango para identificación del tipo de punta.

Referencia	Punta	Largo de varilla en mm	☐	☒	☐☐☐	€
FMHT65380-0	T10	75	X	6	3253560653804	4,48 €
FMHT65381-0	T15	75	X	6	3253560653811	4,58 €
FMHT65382-0	T20	100	X	6	3253560653828	4,85 €
FMHT65383-0	T25	100	X	6	3253560653835	5,30 €
FMHT65384-0	T27	100	X	6	3253560653842	5,59 €
FMHT65385-0	T30	125	X	6	3253560653859	7,55 €
FMHT65386-0	T40	125	X	6	3253560653866	7,91 €

DESTORNILLADOR PUNTERO FATMAX®



- Punta de cromo plateada afilada. Ideal para realizar un agujero en la madera antes de atornillar.
 - Mango bimetálico ergonómico que permite un mejor agarre.
 - Envase de máxima seguridad.

Referencia	Punta	Largo de varilla en mm	☐	☒	☐☐☐	€
0-65-491	-	75	X	6	3253560654917	8,61 €

ADAPTADOR DE PUNTAS FATMAX®

STANLEY
FATMAX

- Gran diámetro del mango. Ofrece mayor torsión para la colocación de tornillos en madera.
- Código de color en el mango para una fácil identificación.
- Suave cúpula redondeada para mayor capacidad de torsión.
- Puntas reforzadas para un tacto inmejorable y gran resistencia a la corrosión.
- Mango soft. Reduce la fátiga.

Referencia	Punta	Largo de varilla en mm	☞	☒	☐☐☐	€
1-65-490	1/4"	125	-	6	3253561654909	10,02 €
0-65-490	1/4"	125	X	6	3253560654900	10,51 €

JUEGO DE 12 DESTORNILLADORES FATMAX®

STANLEY
FATMAX

- Juego de 12 destornilladores de mecánico, electricista, Pozidriv y Phillips con mango bimetálico ergonómico y de gran diámetro, lo que ofrece una gran capacidad de torsión. Cuello delgado para una rápida rotación. El mango está moldeado directamente sobre la varilla de acero. Se puede colgar gracias a su agujero en el mango. Código de color en el mango para identificación del tipo de punta.

Referencia	Contenido	☞	☒	☐☐☐	€
FMHT65426-0	Electricista 2.5x50, 4x100, 5.5x150. Mecánico 5.5x100, 6.5x30, 8x150. Phillips PH0x75, PH1x100, PH2x125. Pozidriv PZ0x75, PZ1x100, PZ2x125.	X	1	3253561654268	54,79 €

JUEGO DE 10 DESTORNILLADORES FATMAX®

STANLEY
FATMAX

- Juego de 10 destornilladores de mecánico, electricista, Phillips y 1 test de voltaje, con mango bimetálico ergonómico y de gran diámetro, lo que ofrece una gran capacidad de torsión. Cuello delgado para una rápida rotación. El mango está moldeado directamente sobre la varilla de acero. Se puede colgar gracias a su agujero en el mango. Código de color en el mango para identificación del tipo de punta.

Referencia	Contenido	☞	☒	☐☐☐	€
FMHT65439-0	Electricista 3x50, 4x100. Mecánico 5.5x100, 6.5x150, 8x150. Phillips PH00x50, PH0x75, PH1x100, PH2x125. 1 test de voltaje.	X	1	3253561654398	44,73 €

JUEGO DE 8 DESTORNILLADORES FATMAX®

STANLEY
FATMAX

- Juego de 3 destornilladores de mecánico, 2 electricistas y 3 Phillips, con mango bimetálico ergonómico y de gran diámetro, lo que ofrece una gran capacidad de torsión. Cuello delgado para una rápida rotación. El mango está moldeado directamente sobre la varilla de acero. Se puede colgar gracias a su agujero en el mango. Código de color en el mango para identificación del tipo de punta.

Referencia	Contenido	☞	☒	☐☐☐	€
0-65-437	Electricista 3.5x75, 5.5x125. Mecánico 4x100, 6.5x150, 8x150. Phillips PH0x75, PH1x100, PH2x125.	X	1	3253560654375	41,38 €

JUEGO DE 6 DESTORNILLADORES FATMAX®

STANLEY
FATMAX

- Juego de 5 destornilladores y alicata de cremallera. Electricista 3,5mm x 75mm, 4mm x 100mm, 5,5mm x 125mm; Phillips PH1 y PH2.
- Mango bimetálico ergonómico y de gran diámetro, lo que ofrece una gran capacidad de torsión. Cuello delgado para una rápida rotación. El mango está moldeado directamente sobre la varilla de acero. Se puede colgar gracias a su agujero en el mango. Código de color en el mango para identificación del tipo de punta.

Referencia	Contenido	☞	☒	☐☐☐	€
FMHT0-62639	Alicata cremallera. Electricista 3,5x75, 4x100, 5,5x125; Phillips PH1, PH2.	X	1	3253560626396	35,78 €

JUEGO DE 7 DESTORNILLADORES FATMAX®

STANLEY
FATMAX

- Juego de 2 destornilladores de electricista, 1 mecánico, 2 Pozidriv y 2 Phillips, con mango bimetálico ergonómico y de gran diámetro, lo que ofrece una gran capacidad de torsión. Cuello delgado para una rápida rotación. El mango está moldeado directamente sobre la varilla de acero. Se puede colgar gracias a su agujero en el mango. Código de color en el mango para identificación del tipo de punta.

Referencia	Contenido	☞	☒	☐☐☐	€
0-65-438	Electricista 3.5x75, 5.5x125. Mecánico 6.5x150. Phillips PH1x100, PH2x125. Pozidriv PZ1x100, PZ2x125	X	1	3253560654382	34,67 €

JUEGO DE 7 DESTORNILLADORES FATMAX®

STANLEY
FATMAX

- Juego de 7 destornilladores de mecánico, electricista y Pozidriv, con mango bimetálico ergonómico y de gran diámetro, lo que ofrece una gran capacidad de torsión. Cuello delgado para una rápida rotación. El mango está moldeado directamente sobre la varilla de acero. Se puede colgar gracias a su agujero en el mango. Código de color en el mango para identificación del tipo de punta.

Referencia	Contenido	☞	☒	☐☐☐	€
0-65-425	Mecánico 8x150, 5.5x100. Electricista 3x100, 3.5x75. Pozidriv PZ0x75, PZ1x100, PZ2x125.	X	1	3253560654252	33,55 €

JUEGO DE 7 DESTORNILLADORES FATMAX®

STANLEY
FATMAX

- Juego de 7 destornilladores. Electricista 2,5mm x 50mm, 3,5mm x 75mm, 4mm x 100mm, 5,5mm x 125mm; Mecánico 6,5mm x 150mm; Phillips PH1 y PH2.
- Mango bimetálico ergonómico y de gran diámetro, lo que ofrece una gran capacidad de torsión. Cuello delgado para una rápida rotación. El mango está moldeado directamente sobre la varilla de acero. Se puede colgar gracias a su agujero en el mango. Código de color en el mango para identificación del tipo de punta.

Referencia	Contenido	☞	☒	☐☐☐	€
FMHT0-62627	Electricista 2,5x50, 3,5x75, 4x100, 5,5x125. Mecánico 6,5x150. Phillips PH1, PH2	X	1	3253560626273	30,19 €

JUEGO DE 7 DESTORNILLADORES FATMAX®



- Juego de 7 destornilladores Torx inviolable, con mango bimetálica ergonómico y de gran diámetro, lo que ofrece una gran capacidad de torsión. Cuello delgado para una rápida rotación. El mango está moldeado directamente sobre la varilla de acero. Se puede colgar gracias a su agujero en el mango. Código de color en el mango para identificación del tipo de punta.

Referencia	Contenido				€
FMHT65387-0	Torx T10x75, T15x75, T20x100, T25x100, T27x100, T30x125, T40x125.	X	1	3253560653873	34,67 €

JUEGO DE 6 DESTORNILLADORES FATMAX®



- Juego de 6 destornilladores Resistorx inviolable, con mango bimetálica ergonómico y de gran diámetro, lo que ofrece una gran capacidad de torsión. Cuello delgado para una rápida rotación. El mango está moldeado directamente sobre la varilla de acero. Se puede colgar gracias a su agujero en el mango. Código de color en el mango para identificación del tipo de punta.

Referencia	Contenido				€
0-65-099	Resistorx TT10x77, TT15x75, TT20x100, TT25x100, TT30x125, TT40x125mm.	X	1	3253560650995	33,55 €

JUEGO DE 6 DESTORNILLADORES FATMAX®



- Juego de 6, destornilladores Mecánico 5,5x100, 8,0x150; Electricista 3,5x75, 5,5x150; Pozidriv PZ1x100, PZ2,0x125, con mango bimetálica ergonómico y de gran diámetro, lo que ofrece una gran capacidad de torsión. Cuello delgado para una rápida rotación. El mango está moldeado directamente sobre la varilla de acero. Se puede colgar gracias a su agujero en el mango. Código de color en el mango para identificación del tipo de punta.

Referencia	Contenido				€
0-65-428	Mecánico 5,5x100, 8,0x150. Electricista 3,5x75, 5,5x150. Pozidriv PZ1x100, PZ2x125.	X	1	3253560654283	25,72 €

JUEGO DE 6 DESTORNILLADORES FATMAX®



- Juego de 6 destornilladores. Electricista 3,5mm x 75mm, 4mm x 100mm, 5,5mm x 125mm; Phillips 1, 2 y 3.
- Mango bimetálica ergonómico y de gran diámetro, lo que ofrece una gran capacidad de torsión. Cuello delgado para una rápida rotación. El mango está moldeado directamente sobre la varilla de acero. Se puede colgar gracias a su agujero en el mango. Código de color en el mango para identificación del tipo de punta.

Referencia	Contenido				€
FMHT0-62626	Electricista 3,5x75, 4x100, 5,5x125. Phillips PH1, PH2, PH3.	X	1	3253560626266	23,48 €

JUEGO DE 5 DESTORNILLADORES FATMAX®



- Juego de 3 destornilladores de electricista y 2 Phillips, con mango bimetálica ergonómico y de gran diámetro, lo que ofrece una gran capacidad de torsión. Cuello delgado para una rápida rotación. El mango está moldeado directamente sobre la varilla de acero. Se puede colgar gracias a su agujero en el mango. Código de color en el mango para identificación del tipo de punta.

Referencia	Contenido				€
0-65-440	Electricista 3.5x75, 4x100, 5.5x125; Phillips PH1x100, PH2x125	X	1	3253560654405	22,37 €

DESTORNILLADORES DE PRECISIÓN

JUEGO DE PRECISIÓN 6 PIEZAS FATMAX®



- Juego de 6 destornilladores de precisión, con mango bimetálica ergonómico y perfil delgado para tareas de control. Cuello delgado para una rápida rotación. El mango está moldeado directamente sobre la varilla de acero. Se puede colgar gracias a su agujero en el mango. Código de color en el mango para identificación del tipo de punta.

Referencia	Contenido				€
0-65-492	Electricista 2,5x50, 3x50, 3x100mm. Phillips PH00x50, PH0x75. Pozidriv PZ0x75.	X	1	3253560654924	33,55 €

DESTORNILLADORES DE PRECISIÓN



Cumple con las normas internacionales:
NF-E 74352, ISO 2380-1, DIN 5263,
NF-E 74355, ISO 8764, DIN 5260

Referencia	Contenido				€
STHT0-62629	8 puntas intercambiables. Planas 1, 1.2, 1.5, 1.8, 2, 2.5. Phillips PH000 y PH00	X	6	3253560626297	19,01 €
STHT0-62633	16 puntas intercambiables. Planas 1, 1.2, 1.5, 1.8, 2, 2.5. Phillips PH000 y PH00. Torx T5, T6, T7 y T8. Hexagonales 0.9, 1.3, 1.5 y 2	X	1	3253560626334	35,00 €
STHT0-62630	4 destornilladores fijos Torx. T6, T7, T8 y T9	X	1	3253560626303	19,50 €
STHT0-62631	6 destornilladores fijos. Planas 1, 1.2, 1.5 y 1.8. Phillips: PH000 y PH00	X	1	3253560626310	34,67 €
STHT0-62632	6 destornilladores fijos. Planas 2, 2.5 y 3. Phillips: PH000, PH00 y PH0	X	1	3253560626327	32,43 €

DESTORNILLADORES 1.000V FATMAX®

DESTORNILLADORES FATMAX® ELECTRICISTA AISLADO



- Destornillador de mecánico con mango bimeria ergonómico y de gran diámetro, lo que ofrece una gran capacidad de torsión. Cuello delgado para una rápida rotación. El mango está moldeado directamente sobre la varilla de acero. Se puede colgar gracias a su agujero en el mango. Código de color en el mango para identificación del tipo de punta.
- Calidad industrial 1.000V a.c aislamiento. Comprobado individualmente norma EN60900:2004. Protege de la corriente hasta 1.000V a.c. Funda protectora aislante de Poliamida extremadamente resistente hasta una temperatura de -25°C, que asegura resistencia a la corrosión y minimiza el riesgo de absorción de humedad.

Referencia	Punta	Largo de la varilla en mm	☐	☒	☐☐☐	€
0-65-410	2.5	50	X	6	3253560654108	5,17 €
1-65-410	2.5	50	-	6	3253561654107	4,92 €
0-65-411	3.5	75	X	6	3253560654115	5,62 €
1-65-411	3.5	75	-	6	3253561654114	5,37 €
0-65-412	4	100	X	6	3253560654122	5,90 €
1-65-412	4	100	-	6	3253561654121	5,62 €
0-65-413	5.5	150	X	6	3253560654139	6,46 €
1-65-413	5.5	150	-	6	3253561654138	6,15 €

DESTORNILLADORES FATMAX® PHILLIPS AISLADO



- Destornillador Phillips con mango bimeria ergonómico y de gran diámetro, lo que ofrece una gran capacidad de torsión. Cuello delgado para una rápida rotación. El mango está moldeado directamente sobre la varilla de acero. Se puede colgar gracias a su agujero en el mango. Código de color en el mango para identificación del tipo de punta.
- Calidad industrial 1.000V a.c aislamiento. Comprobado individualmente norma EN60900:2004. Protege de la corriente hasta 1.000V a.c. Funda protectora aislante de Poliamida extremadamente resistente hasta una temperatura de -25°C, que asegura resistencia a la corrosión y minimiza el riesgo de absorción de humedad.

Referencia	Punta	Largo de la varilla en mm	☐	☒	☐☐☐	€
0-65-414	PH0	75	X	6	3253560654146	5,71 €
1-65-414	PH0	75	-	6	3253561654145	5,46 €
0-65-415	PH1	100	X	6	3253560654153	6,46 €
1-65-415	PH1	100	-	6	3253561654152	6,15 €
0-65-416	PH2	125	X	6	3253560654160	7,38 €
1-65-416	PH2	125	-	6	3253561654169	7,03 €

DESTORNILLADORES FATMAX® POZIDRIV AISLADOS



- Destornillador de mecánico con mango bimeria ergonómico y de gran diámetro, lo que ofrece una gran capacidad de torsión. Cuello delgado para una rápida rotación. El mango está moldeado directamente sobre la varilla de acero. Se puede colgar gracias a su agujero en el mango. Código de color en el mango para identificación del tipo de punta.
- Calidad industrial 1.000V a.c aislamiento. Comprobado individualmente norma EN60900:2004. Protege de la corriente hasta 1.000V a.c. Funda protectora aislante de Poliamida extremadamente resistente hasta una temperatura de -25°C, que asegura resistencia a la corrosión y minimiza el riesgo de absorción de humedad.

Referencia	Punta	Largo de la varilla en mm	☐	☒	☐☐☐	€
0-65-417	PZ0	75	X	6	3253560654177	6,08 €
1-65-417	PZ0	75	-	6	3253561654176	5,79 €
0-65-418	PZ1	100	X	6	3253560654184	6,46 €
1-65-418	PZ1	100	-	6	3253561654183	6,15 €
0-65-419	PZ2	125	X	6	3253560654191	6,46 €
1-65-419	PZ2	125	-	6	3253561654190	6,15 €

JUEGO 2 DESTORNILLADORES FATMAX® BORNEO AISLADOS



- Destornillador con punta especial Borneo con mango bimeria ergonómico y de gran diámetro, lo que ofrece una gran capacidad de torsión. Cuello delgado para una rápida rotación. El mango está moldeado directamente sobre la varilla de acero. Se puede colgar gracias a su agujero en el mango. Código de color en el mango para identificación del tipo de punta.
- Calidad industrial 1.000V a.c aislamiento. Comprobado individualmente norma EN60900:2004. Protege de la corriente hasta 1.000V a.c. Funda protectora aislante de Poliamida extremadamente resistente hasta una temperatura de -25°C, que asegura resistencia a la corrosión y minimiza el riesgo de absorción de humedad.

Referencia	Contenido	☐	☒	☐☐☐	€
FMHT0-62649	Pozidriv PZ1x100mm, PZ2x125mm	X	6	3253560626495	14,54 €

JUEGO DE 10 DESTORNILLADORES AISLADOS FATMAX®



- Juego de 3 destornilladores mecánico, 3 Phillips, 3 Pozidriv y 1 Test de Voltaje, con mango bimeria ergonómico y de gran diámetro, lo que ofrece una gran capacidad de torsión. Cuello delgado para una rápida rotación. El mango está moldeado directamente sobre la varilla de acero. Se puede colgar gracias a su agujero en el mango. Código de color en el mango para identificación del tipo de punta.
- Calidad industrial 1.000V a.c aislamiento. Comprobado individualmente norma EN60900:2004. Protege de la corriente hasta 1.000V a.c. Funda protectora aislante de Poliamida extremadamente resistente hasta una temperatura de -25°C, que asegura resistencia a la corrosión y minimiza el riesgo de absorción de humedad.

Referencia	Contenido	☐	☒	☐☐☐	€
FMHT62573-0	Mecánico 2.5x50, 3.5x75, 5.5x150; Phillips PH0x75, PH1x100, PH2x125; Pozidriv PZ0x75, PZ1x100, PZ2x125; 1 Test de Voltaje	X	1	3253561625732	50,32 €



JUEGO DE 6 DESTORNILLADORES AISLADOS FATMAX®



- Juego de 3 destornilladores electricista, 2 Pozidriv y 1 Test de Voltaje, con mango bimatéria ergonómico y de gran diámetro, lo que ofrece una gran capacidad de torsión.
- Cuello delgado para una rápida rotación. El mango está moldeado directamente sobre la varilla de acero. Se puede colgar gracias a su agujero en el mango. Código de color en el mango para identificación del tipo de punta.
- Calidad industrial 1.000V a.c aislamiento. Comprobado individualmente norma EN60900:2004. Protege de la corriente hasta 1.000V a.c. Funda protectora aislante de Poliamida extremadamente resistente hasta una temperatura de -25°C, que asegura resistencia a la corrosión y minimiza el riesgo de absorción de humedad.

Referencia	Contenido				€
0-65-443	Electricista: 2.5 x 50mm, 3.5 x 75mm, 5.5 x 150mm. Pozidriv: PZ1 x 100mm, PZ2 x 125mm. Tester de voltaje	X	1	3253560654436	29,07 €

JUEGO DE 6 DESTORNILLADORES AISLADOS FATMAX®



- Juego de 3 destornilladores electricista, 2 Pozidriv y 1 Test de Voltaje, con mango bimatéria ergonómico y de gran diámetro, lo que ofrece una gran capacidad de torsión.
- Cuello delgado para una rápida rotación. El mango está moldeado directamente sobre la varilla de acero. Se puede colgar gracias a su agujero en el mango. Código de color en el mango para identificación del tipo de punta.
- Calidad industrial 1.000V a.c aislamiento. Comprobado individualmente norma EN60900:2004. Protege de la corriente hasta 1.000V a.c. Funda protectora aislante de Poliamida extremadamente resistente hasta una temperatura de -25°C, que asegura resistencia a la corrosión y minimiza el riesgo de absorción de humedad.

Referencia	Contenido				€
0-65-441	Mecánico 2.5x50, 3.5x75, 5.5x150; Phillips PH1x100, PH2x125; 1 Test de Voltaje	X	1	3253560654412	29,07 €

MULTIPUNTAS AISLADO - 10 PIEZAS



- Puntas tratadas para mejorar el par de apriete y la resistencia a la corrosión.
- Empuñadura pequeña de precisión con cabezal giratorio y empuñadura grande de agarre suave y cómodo para aplicaciones de alto par de apriete.
- Incluye: 2 Empuñaduras para diferentes aplicaciones, 2 hojas punta plana 3.5 – 4.0 mm, 2 hojas punta Phillips PH1 – PH2, 2 hojas punta Pozidriv PZ1 - PZ2, 1 Comprobador de tensión y un Ligero estuche textil.



Referencia	Contenido				€
FMHT66426-0	Phillips PH1, PH2; Pozidriv PZ1, PZ2; Planos 3.5, 4.0 mm; 1 Test de Voltaje	X	1	3253560664268	35,50 €

BUSCAPOLOS

BUSCAPOLOS FATMAX®



- Aprobado por VDE / GS. Auditado independiente para calidad y seguridad
- Guarda para los dedos de 5mm. Agarre seguro. Evita la posibilidad de que el dedo se deslice hacia la corriente.
- Varilla de acero al cromo-vanadio. Resiste la torsión
- Indicador de corriente. Luz para una visión clara de detección de electricidad

Referencia	Punta	Largo de la varilla en mm				€
FMHT0-64985	3,5	65	X	6	3253560649852	4,92 €

DESTORNILLADORES CUSHION GRIP

DESTORNILLADORES DE MECÁNICO CUSHION GRIP



- Empuñadura bimatéria de gran diámetro, que mejora el agarre, reduce la fatiga y permite trabajar con mayor velocidad.
- Empuñadura moldeada directamente en la hoja, asegurando una unión más fuerte y duradera.
- Hoja forjada en acero al cromo-vanadio que permite mayor resistencia a un par de apriete elevado y reduce la posibilidad de averías.
- Tratada con óxido negro para mayor durabilidad.

Referencia	Punta	Largo de la varilla en mm				€
STHT16146-0	5,5	100	X	12	3253560161460	2,81 €
STHT16147-0	6,5	45	X	12	5054905317300	2,86 €
STHT16148-0	6,5	150	X	12	5054905316105	4,03 €
STHT16149-0	8	150	X	12	3253560161491	5,41 €
STHT16150-0	10	200	X	12	3253560161507	5,88 €

DESTORNILLADORES DE ELECTRICISTA CUSHION GRIP



- Empuñadura bimatéria de gran diámetro, que mejora el agarre, reduce la fatiga y permite trabajar con mayor velocidad.
- Empuñadura moldeada directamente en la hoja, asegurando una unión más fuerte y duradera.
- Hoja forjada en acero al cromo-vanadio que permite mayor resistencia a un par de apriete elevado y reduce la posibilidad de averías.
- Tratada con óxido negro para mayor durabilidad.

Referencia	Punta	Largo de la varilla en mm				€
STHT16151-0	2,5	75	X	12	3253560161514	2,17 €
STHT16152-0	3	75	X	12	3253560161521	2,39 €

DESTORNILLADORES CUSHION GRIP PHILLIPS

STANLEY



- Empuñadura bimaternal de gran diámetro, que mejora el agarre, reduce la fatiga y permite trabajar con mayor velocidad.
- Empuñadura moldeada directamente en la hoja, asegurando una unión más fuerte y duradera.
- Hoja forjada en acero al cromo-vanadio que permite mayor resistencia a un par de apriete elevado y reduce la posibilidad de averías.
- Tratada con óxido negro para mayor durabilidad.

Referencia	Punta	Largo de la varilla en mm				€
STHT16153-0	PH0	60	X	12	3253560161538	2,17 €
STHT16154-0	PH1	45	X	12	3253560161545	2,55 €
STHT16155-0	PH1	75	X	12	3253560161552	2,94 €
STHT16157-0	PH2	45	X	12	3253560161576	2,86 €
STHT16158-0	PH2	100	X	12	3253560161583	3,63 €
STHT16159-0	PH3	150	X	12	3253560161590	5,27 €

DESTORNILLADORES CUSHION GRIP POZIDRIVE

STANLEY



- Empuñadura bimaternal de gran diámetro, que mejora el agarre, reduce la fatiga y permite trabajar con mayor velocidad.
- Empuñadura moldeada directamente en la hoja, asegurando una unión más fuerte y duradera.
- Hoja forjada en acero al cromo-vanadio que permite mayor resistencia a un par de apriete elevado y reduce la posibilidad de averías.
- Tratada con óxido negro para mayor durabilidad.

Referencia	Punta	Largo de la varilla en mm				€
STHT16161-0	PZ0	60	X	12	3253560161613	2,33 €
STHT16162-0	PZ1	75	X	12	3253560161620	3,09 €
STHT16163-0	PZ2	100	X	12	3253560161637	3,71 €
STHT16164-0	PZ3	150	X	12	3253560161644	5,41 €

JUEGO DE 3 DESTORNILLADORES CUSHION GRIP

STANLEY



- Juego de 3 destornilladores Cushion Grip: 1 Phillips, 1 Pozidriv y 1 Mecánico

Referencia	Descripción del juego				€
STHT16168-0	Phillips 2x100; Pozidriv 2x100; Mecánico 6.5x100mm	X	4	3253560161682	8,00 €

JUEGO DE 4 DESTORNILLADORES CUSHION GRIP

STANLEY



- Juego de 4 destornilladores Cushion Grip: 2 Phillips y 2 Mecánicos

Referencia	Descripción del juego				€
STHT16169-0	Phillips 1x75, 2x100; Mecánico 5.5x100, 6.5x100mm	X	4	5054905314668	11,18 €

JUEGO DE 6 DESTORNILLADORES CUSHION GRIP

STANLEY



- Juego de 6 destornilladores Cushion Grip: 3 Phillips, 1 Electricista y 1 Mecánico

Referencia	Descripción del juego				€
STHT16165-0	Phillips 1x75, 2x45, 2x100; Electricista 3.5x60mm, 4.0x100; Mecánico 5.5x100mm	X	4	3253560161651	17,39 €

JUEGO DE 7 DESTORNILLADORES CUSHION GRIP

STANLEY



- Juego de 7 destornilladores Cushion Grip: 3 Phillips, 2 Electricista, 1 Mecánico y un Test de Voltaje

Referencia	Descripción del juego				€
STHT16166-0	Phillips 1x75, 2x45x 2x100; Electricista 4.0x100, 5.5x100; Mecánico 6.5x45, Test de Voltaje	X	4	3253560161668	17,89 €

JUEGO DE 8 DESTORNILLADORES CUSHION GRIP

STANLEY



- Juego de 8 destornilladores Cushion Grip: 4 Phillips, 2 Electricista y 2 Mecánicos

Referencia	Descripción del juego				€
STHT16167-0	Phillips 0x60, 1x75, 2x45x 2x100; Electricista 3.5x60, 4.0x100; Mecánico 5.5x100, 6,5x45mm	X	4	3253560161675	19,57 €



DESTORNILLADORES 1.000V CUSHION GRIP

JUEGO DE 2 DESTORNILLADORES CUSHION GRIP AISLADOS

STANLEY



- Empuñadura bimaterial con un diámetro superior, que mejora el agarre, reduce la fatiga y permite trabajar con mayor velocidad. Empuñadura moldeada directamente en la hoja, asegurando una unión más fuerte y duradera. Certificación VDE y GS para trabajar con seguridad hasta 1000V. Conforme con las regulaciones DIN/ANSI.

Referencia	Descripción del juego	☞	☒	☐☐☐	€
STHT60030-0	Pozidriv PZ2x100mm, plano 4.0x100mm	X	1	3253560600303	10,00 €

JUEGO DE 5 DESTORNILLADORES CUSHION GRIP AISLADOS

STANLEY

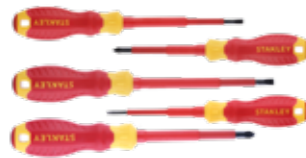

- Empuñadura bimaterial con un diámetro superior, que mejora el agarre, reduce la fatiga y permite trabajar con mayor velocidad. Empuñadura moldeada directamente en la hoja, asegurando una unión más fuerte y duradera. Certificación VDE y GS para trabajar con seguridad hasta 1000V. Conforme con las regulaciones DIN/ANSI.

Referencia	Descripción del juego	☞	☒	☐☐☐	€
STHT65556-0	Planos 2.5x75mm, 4x100mm, 5.5x125mm y Phillips PH1x80mm, PH2x100mm	X	10	3253560655563	20,00 €

JUEGO DE 7 DESTORNILLADORES CUSHION GRIP AISLADOS

STANLEY



- Empuñadura bimaterial con un diámetro superior, que mejora el agarre, reduce la fatiga y permite trabajar con mayor velocidad. Empuñadura moldeada directamente en la hoja, asegurando una unión más fuerte y duradera. Certificación VDE y GS para trabajar con seguridad hasta 1000V. Conforme con las regulaciones DIN/ANSI.

Referencia	Descripción del juego	☞	☒	☐☐☐	€
STHT60031-0	PZ1x80mm, PZ2x100mm, Planos: 2.5x75mm, 3.5x75mm, 4.0x100mm, 5.5x125mm, Comprobador de voltaje	X	10	3253560600310	28,00 €

JUEGO DE 10 DESTORNILLADORES CUSHION GRIP AISLADOS

STANLEY



- Empuñadura bimaterial con un diámetro superior, que mejora el agarre, reduce la fatiga y permite trabajar con mayor velocidad. Empuñadura moldeada directamente en la hoja, asegurando una unión más fuerte y duradera. Certificación VDE y GS para trabajar con seguridad hasta 1000V. Conforme con las regulaciones DIN/ANSI.

Referencia	Descripción del juego	☞	☒	☐☐☐	€
STHT60032-0	PZ1x80mm, PZ2x100mm, PH1x80mm, PH2x100mm, Planos 2.5x75mm, 3.5x75mm, 4.0x100mm, 5.5x125mm, 6.5x150mm, comprobador de voltaje	X	6	3253560600327	40,00 €

MULTIPUNTAS

JUEGO DE ATORNILLADO CON 40 PIEZAS

STANLEY



- Atornillador articulado 40 piezas. Mango con sistema de carraca bloqueable. Se presenta en un práctico estuche de plástico.

Referencia	Descripción del juego	☞	☒	☐☐☐	€
0-63-038	1 Mango destornillador de carraca, 1 Portapuntas 60 mm, 1 Portapuntas de precisión, 7 Puntas dobles: PH000+PH00, PH0+PH1, hex.1,4+2,0mm, hex.2,4+3,0mm, Torx T4+T5, T6+T7, T8+T9. 4 Puntas planas: 5,6(X2), 7mm 4 Puntas Phillips: PH1, PH2(X2), PH3. 6 Puntas Torx: T10, T15, T20, T25, T27, T30. 5 puntas hexagonales: 2, 3, 4, 5, 6mm. 3 puntas cuadradas 1, 2, 3. 2 Puntas Pozidriv: PZ1, PZ2. 6 Vasos: 6-7-8-9-10-11 mm.	X	1	3253560630386	39,14 €

JUEGO DE ATORNILLADO DE 25 PIEZAS

STANLEY



- Atornillador articulado con 25 piezas. Mango con sistema de carraca bloqueable. Se presenta en un práctico estuche de plástico.

Referencia	Descripción del juego	☞	☒	☐☐☐	€
0-63-022	1 destornillador de carraca, 1 portapuntas 60 mm. 1 Punta plana: 6x50mm. 1 Punta Phillips PH2x50mm. 3 Puntas planas: 5x25mm, 6x25mm, 7x25mm. 2 Puntas Phillips: PH1x25mm, PH2x25mm. 3 Puntas Torx: T10x25mm, T15x25mm, T20x25mm. 3 Puntas hexagonales: 3-4-5 mm. 2 Puntas cuadradas: 1x25mm, 2x25mm. 2 Puntas Pozidriv: PZ1x25mm, PZ2x25 mm. 6 llaves de vaso hexagonal de 5, 6, 8, 9, 10, 11mm.	X	1	3253560630225	27,96 €

JUEGO DE ATORNILLADO CON 35 PIEZAS

STANLEY



- Mango destornillador de punta magnética.
- Empuñadura ergonómica, bimaterial y trilobular que maximiza la capacidad de torque y la comodidad.
- Estuche compacto y práctico para almacenar las puntas. Facilita la selección del accesorio a utilizar.

Referencia	Descripción del juego	☞	☒	☐☐☐	€
STHT0-70885	Puntas Planas: 3, 3.5, 4.5, 5, 5.5, 6, 7mm. Puntas Phillips: PH0, PH1(x2), PH2(x2), PH3 Puntas Hexagonales: 1.5, 2, 2.5, 3, 4, 5, 6(x2), 7, 8mm Puntas Torx: T5, T6, T7, T8, T10, T15, T20, T25, T27, T30, T40.	X	12	3253560708856	11,18 €

MULTIPUNTAS FATMAX® 4V – 1.5Ah



NUEVO

- Atornilla hasta 4 veces más rápido*: gracias a la alta velocidad que proporciona, se requiere menos esfuerzo y fatiga para completar aplicaciones de bajo par. También garantiza un excelente control, evitando el riesgo de arrancar tornillos o dañar materiales
 - 0,9Nm de par: equilibrado para complementar la velocidad de funcionamiento (0-300/rpm). Permite a los usuarios atornillar a ras de la superficie y, a continuación, realizar ajustes finos manualmente, según sea necesario
 - Batería de 1,5AH: batería recargable. Incluye un cable de carga USB
 - LED de 3 colores que avisa al usuario del estado de carga
 - Atornillado hacia adelante y hacia atrás: pulsador de selección de uso rápido y sencillo
 - Incluye: 6 puntas PH1 - PH2 - PZ1 - PZ2 - 4mm - 5,5mm y un porta-puntas magnético
- *versus el uso manual de la herramienta



Referencia	Descripción del juego	📦	📧	🔋	€
FMHT66719-0	1 mango destornillador asistido 4V FATMAX®, 6 puntas PH1 - PH2 - PZ1 - PZ2 - 4mm - 5,5mm y un porta-puntas magnético	X	1	3253560667191	55,78 €

MULTIPUNTAS CON CARRACA SPEEDDRIVE FATMAX®



- Empuñadura bi-material y ergonómica. Gran agarre, comodidad y capacidad de torque. Reduce la fatiga en tareas repetitivas o prolongadas.
- Barra en cromo-vanadio. Gran resistencia y vida útil.
- Punta autobloqueante
- Mecanismo de trinquete Speeddrive. Máxima velocidad y eficiencia de apriete.
- Almacenamiento interno de puntas
- Basta con girar el mango a la izquierda o a la derecha para que la acción de trinquete continúe sin interrupción, creando un "efecto de 360°".
- Zona táctil. Control en las tareas de precisión

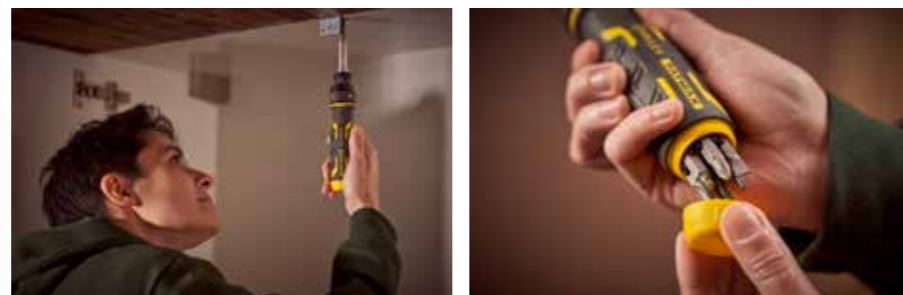

Referencia	Descripción del juego	📦	📧	🔋	€
FMHT62692-0	1 mango destornillador con carraca Speeddrive FATMAX®, 3 Puntas dobles: PH1+PH2, PZ1+PZ2, Ranurada 4+5,5mm	X	1	5054905295615	25,14 €

MULTIPUNTAS DE CARRACA CON LUZ LED FATMAX®



- Mango destornillador con carraca de dientes para alto nivel de apriete.
- Carraca de tres posiciones (derecha, izquierda y fija)
- Almacenamiento de puntas dentro del mango.
- Empuñadura grande y suave.
- Luz LED para trabajar incluso en condiciones de poca luz.
- Luminosidad inicial (con pilas nuevas): 3,5 lúmenes.



Referencia	Descripción del juego	📦	📧	🔋	€
FMHT0-62689	Puntas planas: 5, 6.5, 8mm. Puntas Phillips: PH1, PH2, PH3. Puntas Pozidriv: PZ1, PZ2, PZ3. Puntas Torx: T10, T15, T20.	X	6	3253560626891	22,99 €

MULTIPUNTAS DE CARRACA 2 POSICIONES FATMAX®



- Empuñadura 2 posiciones para mayor versatilidad.
- Portapuntas magnético.
- Mango bimatéria para máxima torsión con mínimo esfuerzo.
- Mecanismo de carraca dientes
- Almacenamiento de puntas dentro del mango



Referencia	Descripción del juego	📦	📧	🔋	€
FMHT0-62691	Puntas planas: 5, 6.5, 8mm. Puntas Phillips: PH1, PH2, PH3. Puntas Pozidriv: PZ1, PZ2, PZ3. Puntas Torx: T10, T15, T20.	X	6	3253560626914	21,25 €

MULTIPUNTAS DE CARRACA CON 10 PUNTAS



- Portapuntas magnético con mecanismo de carraca de tres posiciones. Mango bimatéria y trilobular para mayor comodidad del usuario y control de agarre. Máxima torsión con mínimo esfuerzo. Almacenamiento interno de puntas.

Referencia	Descripción del juego	📦	📧	🔋	€
0-68-010	Puntas planas: 6.5, 5mm. Puntas Phillips PH1, PH2. Puntas Pozidriv PZ1, PZ2. Puntas Torx T10, T15, Puntas Robertson 1, 2	X	1	3253560680107	19,01 €

MULTIPUNTAS EXTRACORTO CON CARRACA – STUBBY



- Multipuntas magnético con carraca. Cuerpo de ABS. El destornillador incluye 6 puntas.
- Almacenaje interno de las puntas.

Referencia	Descripción del juego	📦	📧	🔋	€
0-66-358	Puntas planas: 4.5, 6mm. Puntas Phillips: PH1, PH2. Puntas Pozidriv: PZ1, PZ2.	X	3	3253560663582	6,94 €

MULTIPUNTAS EXTRACORTO– STUBBY



- Multipuntas magnético. Cuerpo de ABS. El destornillador incluye 6 puntas. Almacenaje interno de las puntas.

Referencia	Descripción del juego	📦	📧	🔋	€
0-66-357	Puntas planas: 4.5, 6mm. Puntas Phillips: PH1, PH2. Puntas Pozidriv: PZ1, PZ2.	X	3	3253560663575	4,26 €

ADAPTADOR PARA PUNTAS

PORTAPUNTAS MAGNÉTICO

STANLEY

- Adaptador magnético para puntas de destornillador (60mm).



Referencia	Nº de piezas				€
0-68-732	1	X	1	3253560687328	6,40 €
1-68-732	5	-	1	3253561687327	29,07 €

CONJUNTOS DE PUNTAS

JUEGO DE 19 PUNTAS 1/4" - 25mm

STANLEY



- Plana: 4.5, 5.5, 6.5 mm - Philips: PH1, PH2 - Pozidrive: PZ1 -PZ2 - PZ3 - Torx: T10 - T15 - T20 - T25 - T30 - T40 - Hexagonal: 3, 4, 5, 6mm - Portapuntas 60 mm

Referencia	Nº de piezas				€
1-13-901	19	-	6	3253561139017	20,69 €

JUEGO DE 61 PUNTAS 1/4" - 25mm

STANLEY



- Plana: 4, 4.5, 5.5, 6, 6.5, 8mm - Phillips: PH0, PH1, PH2(x2), PH3 (x2), PH4 (x2) - Pozidrive: PZ0, PZ1, PZ2 (x2), PZ3 (x2), PZ4 - Torx: T10, T15, T20, T25, T27, T30 - Torx inviolable: T10 (x3), T15 (x3), T20 (x6), T25 (x3), T30 (x3), T40 (x3) - Hexagonal: 2 (x3), 3 (x6), 4, 5, 6mm - Portapuntas magnético 60 mm.

Referencia	Nº de piezas				€
1-13-902	61	-	1	3253561139024	41,38 €

JUEGO 39 PZS. PUNTAS 1/4" + LLAVES DE VASO + MINI LLAVE CON CARRACA 1/4"

STANLEY



- Plana: 4, 4.5, 6.5, 8mm - Phillips: PH1, PH2, PH3 - Pozidrive: PZ1, PZ2, PZ3 - Torx: T8, T10, T15, T20, T25, T27, T30, T40 - Torx inviolable: T10, T15, T20, T25, T27, T30, T40 - Hexagonal: 3, 4, 5, 6mm - Llaves vaso 1/4": 6, 7, 8, 10, 11, 12, 13mm - Adaptador 1/4" - Portapuntas magnético 60 mm - Carraca de 1/4" (acabado mate)

Referencia	Nº de piezas				€
1-13-906	39	-	1	3253561139062	51,44 €

JUEGO 39 PZS. PUNTAS 1/4" + LLAVES DE VASO + MINI CARRACA 1/4"

STANLEY



- Plana: 4, 4.5, 6.5, 8mm - Phillips: PH1, PH2, PH3 - Pozidrive: PZ1, PZ2, PZ3 - Torx: T8, T10, T15, T20, T25, T27, T30, T40 - Torx inviolable: T10, T15, T20, T25, T27, T30, T40 - Hexagonal: 3, 4, 5, 6mm - Llaves vaso 1/4": 6, 7, 8, 10, 11, 12, 13mm - Adaptador 1/4" - Portapuntas magnético 60 mm - Llave de carraca con portapuntas

Referencia	Nº de piezas				€
1-13-907	39	-	1	3253561139079	54,79 €



VERSATILIDAD
PARA DIVERSAS APLICACIONES DE ATORNILLADO

CONVENIENCIA
TODO EN UN SOLO EMPAQUE, MÁXIMA ORGANIZACIÓN

PRODUCTIVIDAD
ALTO DESEMPEÑO PARA LOS EXPERTOS

CARPINTERÍA Y CONSTRUCCIÓN



EL PROFESIONAL LE ACONSEJA



FERNANDO MORALES
carpintero

¿CUÁL ES EL CEPILLO QUE MÁS CONVIENE A SU TRABAJO?



CEPILLO DENTADO

Sirve para raspar la madera antes del uso.

GARLOPA

Es un cepillo específico de gran tamaño, que se utiliza para desbastar grandes piezas de madera.

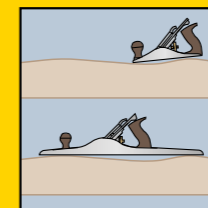

CEPILLO DE DESBASTAR

Es estrecho y su cuchilla mide de media 30 milímetros de ancho. Se emplea en trabajos de preparación de superficies y cantos para rebajar la pieza hasta dejarla en las dimensiones deseadas.

GARLOPÍN

Es más pequeña que la garlopa y tiene la cuchilla levemente redondeada.

CEPILLO DE ALISAR

Alisa las tablas. Suelen tener una base de unos 225mm.

GUILLAMEN

Es un cepillo angosto, con la cuchilla sobresaliendo un poco de la herramienta. Se usa para abrir ranuras.

CEPILLO DOBLE

La cuchilla ranurada lleva encima una chapa de acero que rompe la viruta. Se utiliza para cepillar en sentido contrario a las fibras de la madera.

EL PROFESIONAL LE ACONSEJA



FERNANDO MORALES
carpintero

TÉCNICAS Y CONSEJOS

¿CÓMO UTILIZAR UN CEPILLO DE CARPINTERO?

1. Fije la pieza de madera que hay que cepillar a la altura adecuada, si es posible sobre un banco de carpintero con torno y tacos, o con ayuda de mordazas.
2. Compruebe que la superficie de la madera está limpia. Si está pintada, decápela o púlala. Si la madera es resinosa, utilice un disolvente.
3. Regule el cepillo.
4. Frote de vez en cuando el durmiente con parafina para facilitar el deslizamiento.
5. Cepille en el sentido del hilo de la madera. Para conocer el sentido del hilo, coloque el cepillo sobre la madera y empújelo con un dedo. Si se desliza estará "al hilo" de la madera, si vibra significará que está a contrahilo.

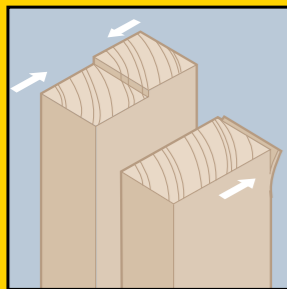

CONSEJO

1. Para verificar que una pieza de madera esté bien aplanada, marque con un lápiz la superficie que vaya a cepillar. Mientras haya restos de lápiz significará que la superficie no está lisa.
2. Es preferible hacer varias pasadas con poca cuchilla que una sola pasada fuerte.
3. Compruebe de forma regular el filo de la cuchilla. Si es necesario, afílelo con la piedra de afilar con un ángulo de afilado de 25° a 35°.
4. Para que el desbaste de la madera sea uniforme, la pieza debe estar completamente paralela al suelo y el cuerpo del que trabaja en paralelo, a su vez, a la pieza.
5. Para que la herramienta no oscile, debe hacerse más presión sobre la parte anterior al iniciar el trabajo y a continuación sobre la parte posterior. Para una utilización óptima, darle a veces una pasada de cera a la base del cepillo para que se deslice mejor por la madera y el cuerpo del que trabaja en paralelo, a su vez, a la pieza.
6. Para cepillar un nudo, sacamos un poco de cuchilla y cepillamos con pequeños golpes, desde el contorno del nudo hacia el centro.
7. Para hacer un bisel, coloque el cepillo al bisel, de acuerdo al ángulo que desee y cepille con poca cuchilla, pasando varias veces.

CEPILLOS

SELECCIÓN DE UN CEPILLO

CEPILLOS DE BANCO BAILEY
Para retoques y acabados de precisión.

CEPILLOS PEQUEÑOS
Para acabados graneados o trabajos con una sola mano.

CEPILLOS GUILLAMEN
Para trabajos de rebajado y de construcción.

CEPILLOS DE EBANISTA
Para trabajos delicados de ebanistería.

REBAJADORAS
Para ranuras y muescas.

CEPILLOS COMBINADOS
Para rebajar y moldear.

CEPILLOS DE HOJAS INTERCAMBIABLES
Aplicaciones generales.

STANLEY ha logrado una reputación mundial gracias a la calidad excepcional de sus cepillos, que siguen siendo referencia para los profesionales.

EL CEPILLO BAILEY ES UNA MUESTRA DE ELLO.

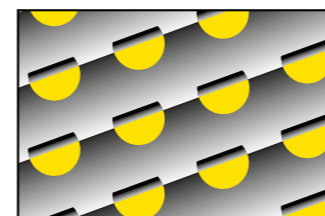

El SURFORM STANLEY da forma, pule, alisa y lima cualquier material. El secreto de su éxito es la hoja: Centenares de dientes afilados y preajustables que actúan como muchos minicepillos. Cepillos SURFORM: listos para su uso.

SURFORM

CEPILLOS METÁLICOS

CEPILLOS BAILEY® 3, 4 Y 4 1/2

STANLEY



- Cepillo metálico ajustable que permite abrir o reducir la abertura de la hoja. Cuña para fijar la cuchilla cromada. Base lacada de negro. Base de fundición rectificada en sus tres caras. Empuñadura imitación madera.

Referencia	Base (mm)	Hierro (mm)				€
1-12-003	240	44	X	1	5000366120034	81,63 €
1-12-004	250	50	X	1	5000366120041	84,99 €

CEPILLOS BAILEY® 5

STANLEY



- Cepillo metálico ajustable que permite abrir o reducir la abertura de la hoja. Cuña para fijar la cuchilla cromada. Base lacada de negro. Base de fundición rectificada en sus tres caras. Empuñadura imitación madera.

Referencia	Base (mm)	Hierro (mm)				€
1-12-005	355	50	X	1	5000366120058	101,76 €

CEPILLO SB

STANLEY



- Cepillo metálico. Reglaje instantáneo mediante 2 tuercas de profundidad del hierro. Cuña soporte de la hoja en fundición lacada. Base de fundición rectificada en sus 3 caras.

Referencia	Base (mm)	Hierro (mm)				€
1-12-033	210	44	X	1	5000366120331	36,90 €

CEPILLO 9 1/2

STANLEY



- Cepillo corto de fundición mecanizada. Posición del hierro a 21°. Ajuste totalmente manual. Soporte de la hoja en fundición.

Referencia	Base (mm)	Hierro (mm)				€
1-12-020	160	40	X	1	3253561120206	71,57 €

CEPILLO 60 1/2

STANLEY



- Cepillo corto de fundición mecanizada. Posición del hierro a 21°. Ajuste totalmente manual. Soporte de la hoja en fundición.

Referencia	Base (mm)	Hierro (mm)				€
1-12-060	152	34	X	1	3253561120602	65,98 €

CEPILLO PEQUEÑO 2

STANLEY



- Cepillo corto de fundición mecanizada. Posición del hierro a 21°. Ajuste totalmente manual. Soporte de la hoja en fundición.

Referencia	Base (mm)	Hierro (mm)				€
1-12-116	180	40	X	1	3253561121166	31,31 €

CEPILLO 220

STANLEY



- Cepillo corto de fundición mecanizada. Posición del hierro a 21°. Ajuste totalmente manual. Soporte de la hoja en fundición.

Referencia	Base (mm)	Hierro (mm)				€
1-12-220	178	40	X	1	3253561122200	61,50 €

CEPILLO RB 5

STANLEY



- Cepillo metálico con cambio rápido de la cuchilla.
- Posibilidad de colocar la cuchilla en 2 posiciones.
- Reglaje de profundidad con tuerca.
- Repuesto de las cuchillas en la empuñadura.
- Base rectificada

Referencia	Base (mm)	Hierro (mm)				€
0-12-105	150	50	X	2	3253560121051	22,37 €

HIERROS PARA CEPILLOS

STANLEY



- Acero al carbono cromado para bordes afilados por más tiempo. Base a 25 grados lista para afilar.

Referencia	Para cepillo				€
0-12-312	1-12-003, 1-12-203	X	1	3253560123123	17,89 €
0-12-313	1-12-004, 1-12-005, 1-12-007, 1-12-204, 1-12-205	X	1	3253560123130	19,01 €
0-12-378	1-12-100, 0-12-105 (5 unidades). Para biselar	X	1	3253560123789	5,37 €
0-12-504	1-12-060	X	1	3253560125042	14,54 €
0-12-508	1-12-020, 1-12-220	X	1	3253560125080	13,42 €

CEPILLO PERFILADOR DE CANTOS DOBLE



STANLEY



- Permite realizar el corte del canteado sobrante, de una sola pasada y sin dañar la madera. Se puede ajustar el grosor de 12,5mm a 25,4mm, además de poder ajustar una de las cuchillas para realizar acabados biselados.

Referencia				€
STHT0-16139	X	2	3253560161392	7,69 €

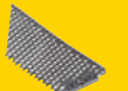
CORRESPONDENCIA HOJA - SURFORM

MATERIAL	CORTE ESTÁNDAR	CORTE FINO	SEMI CURVA	PVC, METAL	REDONDA	CORTE FINO	MINI LIMA
	5-21-293 	5-21-393 	5-21-299 	5-21-508 	5-21-291 	5-21-398 	5-21-515 
Madera	•	•	•		•	•	•
Madera blanda	•	•	•		•	•	•
Madera Extremidad						•	
Fibras leñosas	•		•		•		•
Contrachapado	•		•		•		•
Aglomerado	•		•		•		•
Vinilo	•	•	•		•	•	•
Caucho	•		•		•		•
Yeso	•	•	•		•	•	•
Placa de yeso	•		•		•		•
Fibra de vidrio	•		•	•	•		•
Latón		•		•		•	
Plomo		•		•		•	•
Aluminio		•		•		•	
Cobre		•		•		•	
Acero blando				•			
Plástico				•			•
Poliéster			•	•		•	•
Nylon	•		•		•		•
Linóleo	•		•		•		•
Cerámica		•			•		
Para herramienta:	5-21-295 5-21-122 5-21-296 5-21-103	5-21-295 5-21-122 5-21-296 5-21-103	5-21-295 5-21-122 5-21-296 5-21-103	5-21-295 5-21-122 5-21-296 5-21-103	5-21-297	5-21-399 5-21-102 5-21-104	5-21-115



SURFORM

CEPILLO-LIMA METAL

STANLEY



- Cuerpo metálico pintado con mango de material sintético. Convertible en dos posiciones. Posición vertical: es un cepillo. Posición horizontal: es una lima. Hoja suministrada: 5-21-508. Otras hojas de recambio: 5-21-293 corte estándar. 5-21-393 corte fino.



Referencia	Longitud en mm	Largo de hoja en mm				€
5-21-122	310	255	X	1	3253565211221	23,48 €

CEPILLO ESTÁNDAR METAL

STANLEY



- Cuerpo metálico pintado con mango de material sintético fijo. Empuñadora delantera estriada para una mejor precisión. Ideal para trabajos de desbaste y de acabado. Acepta todos los tipos de hojas de longitud de 250mm. Hoja suministrada: 5-21-393. Otras hojas de recambio: 5-21-293 corte estándar 5-21-508 para metal ligero y plástico. 5-21-299 hoja semi curvada.



Referencia	Longitud en mm	Largo de hoja en mm				€
5-21-296	315	255	X	1	3253565212969	22,37 €

CEPILLO CORTO METAL

STANLEY



- Cuerpo metálico pintado. Forma ergonómica. Práctico y manejable, se puede utilizar con una sola mano. Ideal para redondear cantos, nivelar las capas, realizar acabados en paredes. Hoja suministrada: 5-21-398.



Referencia	Longitud en mm	Largo de hoja en mm				€
5-21-399	155	140	X	1	3253565213997	13,42 €

LIMA METÁLICA

STANLEY



- Cuerpo metálico pintado con mango de polipropileno amarillo. Empuñadura delantera granulada para una mayor comodidad. Ideal para realizar trabajos de fabricación, retoque y acabados. Hoja suministrada: 5-21-293. Otras hojas de recambio: 5-21-393 corte fino. 5-21-508 para metal ligero y plástico. 5-21-299 hoja semi curvada.

Referencia	Longitud en mm	Largo de hoja en mm				€
5-21-295	440	255	X	1	3253565212952	20,13 €

LIMA REDONDA METAL**STANLEY**

- Cuerpo metálico pintado con mango de polipropileno amarillo.
- Herramienta muy útil para realizar trabajos de escultura elaborados, para agrandar agujeros o limar superficies cóncavas. Hoja suministrada: 5-21-291.

Referencia	Longitud en mm	Largo de hoja en mm				€
5-21-297	365	250	X	1	3253565212976	15,66 €

CEPILLO PLÁSTICO METAL**STANLEY**

- Cuerpo de material sintético, ligero. Montaje y desmontaje de la hoja instantáneos. Muy manejable. Hoja suministrada: 5-21-299. Otras hojas de recambio: 5-21-293 corte estándar. 5-21-393 corte fino. 5-21-508 para metal ligero y plástico.

Referencia	Longitud en mm	Largo de hoja en mm				€
5-21-103	270	255	X	1	3253565211030	13,42 €

CEPILLO CORTO PLÁSTICO**STANLEY**

- Cuerpo de material sintético, ligero. Montaje y desmontaje de la hoja instantáneos. Ideal para bordes y superficies reducidas. Práctico y manejable, se puede utilizar con una sola mano. Hoja Suministrada: 5-21-398.

Referencia	Longitud en mm	Largo de hoja en mm				€
5-21-104	155	140	X	1	3253565211047	9,51 €

MINI LIMA**STANLEY**

- Cuerpo de material sintético compacto y ligero. Diseñada para un uso universal sobre numerosos materiales. Hoja ligeramente curvada para aumentar su efectividad. Hoja suministrada: 5-21-515.

Referencia	Longitud en mm	Largo de hoja en mm				€
5-21-115	185	65	X	1	3253565211153	5,35 €

LIMA**STANLEY**

- Cuerpo de material sintético ligero. Montaje y desmontaje de la hoja instantáneos. Hoja ligeramente curvada para aumentar su efectividad. Hoja suministrada: 5-21-398.

Referencia	Longitud en mm	Largo de hoja en mm				€
5-21-102	300	140	X	1	3253565211023	10,31 €

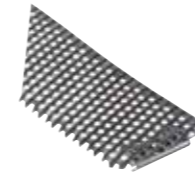
HOJAS DE SURFORM**HOJA ESTÁNDAR****STANLEY**

- Hoja Surform estándar.

Referencia	Longitud en mm	Anchura en mm				€
5-21-293	250	42	X	12	3253565212938	5,54 €

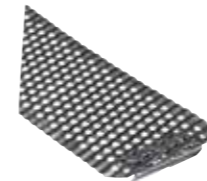
HOJA CORTE FINO**STANLEY**

- Hoja Surform corte fino.

Referencia	Longitud en mm	Anchura en mm				€
5-21-393	250	42	X	12	3253565213935	5,54 €
5-21-398	140	42	X	12	3253565213980	4,99 €

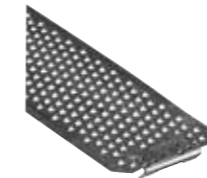
HOJA PARA METAL LIGERO Y PLÁSTICO**STANLEY**

- Hoja Surform para metal ligero y plástico.

Referencia	Longitud en mm	Anchura en mm				€
5-21-508	250	42	X	12	3253565215083	7,32 €

HOJA SEMI CURVADA**STANLEY**

- Hoja Surform semi curvada.

Referencia	Longitud en mm	Anchura en mm				€
5-21-299	250	39	X	12	3253565212990	6,22 €

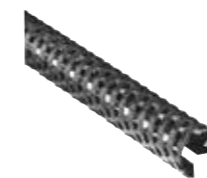
HOJA REDONDA**STANLEY**

- Hoja Surform redonda.

Referencia	Longitud en mm	Diámetro en mm				€
5-21-291	250	15	X	1	3253565212914	7,27 €

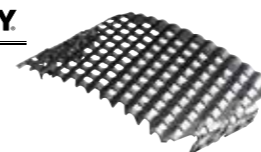
HOJA PARA MINI LIMA**STANLEY**

- Hoja Surform para mini lima.

Referencia	Longitud en mm	Anchura en mm				€
5-21-515	63	42	X	12	3253565215151	2,67 €

EL PROFESIONAL LE ACONSEJA



FERNANDO MORALES
carpintero

LA SIERRA QUE MEJOR SE ADAPTA A SUS NECESIDADES

Elegir una sierra implica escoger correctamente el tamaño y tipo de dientes de la sierra según el trabajo que quiera realizar. El tamaño de los dientes se mide en base al número de dientes completos por pulgada (dpp). Un número menor de dientes de mayor tamaño proporciona un corte más rápido, mientras que un mayor número de dientes más pequeños realiza un corte más fino.



USO		NÚMERO Y TIPO DE DIENTES
TRABAJOS DE CONSTRUCCIÓN	Carpintería de construcción, vigas, encofrado, tablero de aglomerado	Dientes grandes, 7 dientes por pulgada
ACABADOS	Panelado de marcos de puertas y molduras, suelos, PVC	Dientes pequeños, 11 dientes por pulgada
TRABAJOS ESPECIALIZADOS	Suelos, tuberías de PVC y molduras, paneles de escayola y cartón yeso, cemento celular	Sierras de diseño especial, con distinto número y tipo de dientes para adaptarse a cada caso específico

EL PROFESIONAL LE ACONSEJA



FERNANDO MORALES
carpintero

CONSEJOS Y TÉCNICAS

Para obtener buenos resultados deberá practicar su técnica de serrado. Para obtener mejores resultados utilice siempre una sierra afilada y tómese su tiempo, las prisas suelen hacer que la sierra se desvíe.

PASO 1

Para marcar una línea sobre la madera, emplee un cuchillo en vez de un lápiz.

PASO 2

Corte siempre hacia la parte de desecho de la línea; si no está seguro, deje un poco más de espacio para poder hacer los ajustes necesarios después.

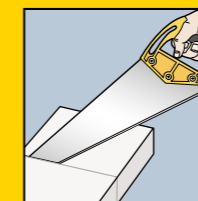

PASO 3

Coloque la superficie terminada de la pieza de trabajo hacia arriba para que las rascaduras queden en la parte que no se ve. Esto es muy importante cuando se corta madera contrachapada y tablero chapado.

PASO 4

Comience a cortar en el borde más alejado de usted con el borde de corte de la sierra en un ángulo de aproximadamente 30° desde la superficie de trabajo. Utilice el dedal en la mano en la que no sujeta la sierra, o un taco de madera, coloque el borde cortante hacia el lado de desecho que marca la línea. El primer corte debe ser un tirón suave para establecer la guía de corte.

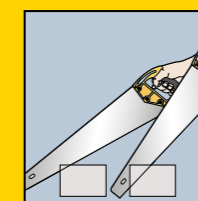

PASO 5

Una vez haya realizado el primer corte, continúe serrando en un ángulo de 45° a 60° entre el borde cortante y la superficie de trabajo.

PASO 6

Para mantener la sierra alineada, sujete el asa con tres dedos y el pulgar y coloque el dedo índice en la cara externa del asa para que haya alineación.

PASO 7

Mantenga la sierra con firmeza. Mantenga la muñeca, el codo y el hombro alineados con respecto a la hoja de la sierra y la línea marcada. Alinee también su cabeza y sus ojos para situarse en la misma línea del corte.



PASO 8

Haga uso de todo el largo de la hoja realizando movimientos firmes y acompasados, no apresurados. La velocidad de corte puede aumentar descendiendo el asa cada vez que la hoja esté a medio camino en cada golpe de corte y levantándola a continuación para realizar el corte.

EL PROFESIONAL LE ACONSEJA



FERNANDO MORALES
carpintero

CONSEJOS Y TÉCNICAS



PASO 9

Si la sierra comienza a salirse de la línea disminuya la velocidad de corte, modifique levemente su posición y alinee, progresivamente, el borde corte. Realice comprobaciones regulares para asegurarse de que el corte está cuadrado con respecto a la superficie superior.

PASO 10

Según vaya finalizando el trabajo el sonido de la sierra cambiará para indicarle que es hora de sujetar la pieza que está cortando. Si tarda en realizar esta operación, el peso hará que se rompa dañando el trabajo.



CONSEJO ESTRELLA

Si necesita serrar una pieza tan fina que podría partirse según va cortándola con la sierra, intente amordazarla con un taco más largo que la pieza a cortar desde el borde más alejado de esta, esto sujetará la hoja de la sierra y garantizará un corte limpio y siguiendo la línea.

SERRUCHOS

SERRUCHOS FATMAX® GEN2

STANLEY
FATMAX



- Combina aluminio, ABS y caucho para conseguir una mayor comodidad y durabilidad. Geometría del dentado de triple bisel. Corta hacia delante y hacia atrás y mejora el corte hasta un 30% en comparación con los serruchos convencionales. Una capa de appiflon la hoja para reducir el atasco durante el corte. Grosor de la lámina 1mm

Referencia	Longitud en mm	N° dientes por pulgada	☞	☒	☒☒	€
2-20-528	380	7	-	1	3253562205285	25,72 €
2-20-529	500	7	-	1	3253562205292	27,96 €
2-20-530	550	7	-	1	3253562205308	29,07 €

SERRUCHO FATMAX® GEN2 PARA LAMINADOS

STANLEY
FATMAX



- Combina aluminio, ABS y caucho para conseguir una mayor comodidad y durabilidad. Geometría del dentado de triple bisel. Corta hacia delante y hacia atrás y mejora el corte hasta un 30% en comparación con los serruchos convencionales. Una capa de appiflon la hoja para reducir el atasco durante el corte. Grosor de la lámina 1mm

Referencia	Longitud en mm	N° dientes por pulgada	☞	☒	☒☒	€
2-20-533	450	11	-	1	3253562205339	33,55 €

SERRUCHOS JET CUT FINE PARA PVC

STANLEY



- Serrucho de dentado agresivo para un aserrado rápido y acabado fino. Para serrar madera dura, blanda y conglomerado. Mango ergonómico bimateria soldado ultrasónicamente a la hoja.
- Marcas de 45° y 90°. Dentadura con corte de ida y vuelta.

Referencia	Longitud en mm	N° dientes por pulgada	☞	☒	☒☒	€
2-15-594	380	11	-	6	3253562155948	21,25 €
2-15-595	450	11	-	6	3253562155955	22,37 €
2-15-599	500	11	-	6	3253562155993	22,37 €
2-15-244	550	11	-	6	3253562152442	23,48 €

SERRUCHOS JET CUT SP

STANLEY



- Serrucho con mango de material sintético soldado que permite el trazado a 45° y 90°. Triple ángulo de corte. Hoja de acero de calidad sueca de 0,85 mm de espesor. Dentadura con corte de ida y vuelta.

Referencia	Longitud en mm	N° dientes por pulgada	☞	☒	☒☒	€
2-15-281	380	7	-	6	3253562152817	21,25 €
2-15-283	450	7	-	6	3253562152831	21,25 €
2-15-288	500	7	-	6	3253562152886	22,37 €

SERRUCHO JET CUT PARA PLACAS DE YESO

STANLEY

- Serrucho con dentado fuerte ideal para yeso. Dientes con 3 perfiles de corte. Mango ergonómico bimateria soldado ultrasónicamente a la hoja. Marcas de 45° y 90° incorporadas en el mango.



Referencia	Longitud en mm	N° dientes por pulgada	☞	☒	☒☒	€
2-20-037	550	7	-	1	3253562200372	26,84 €

SERRUCHO JET CUT SP APPLIFLON

STANLEY

- Serrucho con mango bimateria ergonómico Dynagrip® antivibraciones y antideslizante. Hoja con revestimiento anticorrosivo APPLIFLON.



Referencia	Longitud en mm	N° dientes por pulgada	☞	☒	☒☒	€
2-20-151	500	7	-	1	3253562201515	26,84 €

SERRUCHO JET CUT APPLIFLON PARA YESO

STANLEY

- Hoja con revestimiento anticorrosivo Appliflon. Especial para trabajos con el yeso.



Referencia	Longitud en mm	N° dientes por pulgada	☞	☒	☒☒	€
2-20-149	550	7	-	1	3253562201492	30,19 €

SERRUCHOS UNIVERSAL

STANLEY FATMAX

- Guía de ángulos de 45° y 90° para marcar rápidamente antes de cortar
- Mango atornillado a la cuchilla: larga duración del producto



Referencia	Longitud en mm	Dientes por pulgada	☞	☒	☒☒	€
STHT20366-1	380	7	-	1	3253561203664	9,07 €
STHT20367-1	500	7	-	1	3253561203671	11,18 €
STHT20368-1	550	7	-	1	3253561203688	12,30 €
STHT20369-1	380	11	-	1	3253561203695	9,07 €
STHT20370-1	450	11	-	1	3253561203701	10,10 €
STHT20371-1	500	11	-	1	3253561203718	11,18 €
STHT20372-1	550	11	-	1	3253561203725	12,30 €

SERRUCHOS STANLEY TRADECUT 3.0

STANLEY

- Proceso de afilado mejorado para un corte mas limpio
- Dientes con triple afilado para poder cortar en los dos sentidos
- Dientes más largos para una mayor superficie de contacto con el material
- Nueva empuñadura bimateria para una agarre suave y cómodo con guía para el dedo
- Empuñadura atornillada a la hoja de sierra para más seguridad



Referencia	Longitud en mm	Dientes por pulgada	☞	☒	☒☒	€
STHT20348-1	380	7	-	1	3253561203480	11,18 €
STHT20354-1	450	7	-	1	3253561203541	12,30 €
STHT20350-1	500	7	-	1	3253561203503	13,42 €
STHT20349-1	380	11	-	1	3253561203497	11,18 €
STHT20355-1	450	11	-	1	3253561203558	12,30 €
STHT20351-1	500	11	-	1	3253561203510	13,42 €
STHT1-20353	550	11	-	1	3253561203534	14,54 €



SERRUCHOS DE COSTILLA FATMAX®**STANLEY
FATMAX**

- Hoja anticorrosión. Mango bimetálico atornillado a la hoja para mayor seguridad. Diseño ergonómico para conseguir una mayor sujeción. Ángulo de 45° a 90°. Dientes triple - corta al empujar y al tirar. Parte superior reforzada. Ideal para cortar madera, laminado o tubos de plástico.

Referencia	Longitud en mm	N° dientes por pulgada				€
2-17-199	300	11	X	4	3253562171993	21,25 €

SERRUCHO DE COSTILLA FATMAX® REVERSIBLE**STANLEY
FATMAX**

- Su diseño permite invertir el mango para cortar desde la derecha o la izquierda. El mango Cushiongrip permite un mejor agarre incluso con guantes. El arco lateral evita que se doble la hoja. Diseñada para realizar un corte preciso.

Referencia	Longitud en mm	N° dientes por pulgada				€
0-15-252	250	13	-	1	3253560152529	16,00 €

SERRUCHO DE PANEL FATMAX®**STANLEY
FATMAX**

- Hoja anticorrosión. Mango bimetálico atornillado a la hoja para mayor seguridad. Diseño ergonómico para conseguir una mayor sujeción. Ángulo de 45° a 90°. Dientes en la parte curva de la hoja. Ideal para suelos de madera, parquet laminado y tarima flotante.

Referencia	Longitud en mm	N° dientes por pulgada				€
2-17-204	300	13	X	4	3253562172044	21,25 €

SERRUCHO DE CALAR FATMAX®**STANLEY
FATMAX**

- Hoja anticorrosión. Mango bimetálico atornillado a la hoja para mayor seguridad. Diseño ergonómico para conseguir una mayor sujeción. Dientes finos. Facilita el comienzo del trabajo.
- Ideal para trabajo que requieran precisión.

Referencia	Longitud en mm	N° dientes por pulgada				€
2-17-205	300	9	X	4	3253562172051	17,89 €

SERRUCHO PARA PVC FATMAX®**STANLEY
FATMAX**

- Hoja anticorrosión. Mango bimetálico atornillado a la hoja para mayor seguridad. Diseño ergonómico para conseguir una mayor sujeción. Especial para cortar PVC. 4 ángulos de trazado: mango 45° a 90° y hoja 30° a 60°.

Referencia	Longitud en mm	N° dientes por pulgada				€
2-17-206	300	11	X	4	3253562172068	20,13 €

BASTIDORES**DIENTES AMERICANOS****STANLEY**

- Bastidor tubular. Palanca de tensión para un cambio rápido de la hoja. Hoja de acero tratado. Dentado americano con afilado permanente H.P.

Referencia	Longitud en mm				€
1-15-379	530	-	12	3253561153792	8,19 €
1-15-368	610	-	12	3253561153686	8,74 €

BASTIDOR MADERA Y METAL**STANLEY**

- Bastidor para madera y metal. Suministrado con dos hojas.

Referencia	Longitud en mm				€
1-20-447	300	-	1	3253561204470	11,18 €

GUÍAS DE SIERRA**INGLETADORA DE PLÁSTICO****STANLEY**

- Ingletadora de plástico ABS. 3 ángulos de corte: 45°, 90° y 22,5°. Equipada con sistema de almacenaje para un serrucho de costilla. Capacidad de corte de 58x95mm.

Referencia	Longitud en mm				€
1-19-212	229	-	1	3253561192128	11,18 €

INGLETADORA DE PLÁSTICO CON SERRUCHO**STANLEY**

- Ingletadora de plástico ABS. Dentado fino de 13 dientes por pulgada. 3 ángulos de corte: 45°, 90° y 22,5°. Equipada con sistema de almacenaje para un serrucho de costilla. Anchura máxima de 95mm.

Referencia	Longitud en mm				€
1-19-800	350	-	1	3253561198007	23,48 €

INGLETADORA DE PLÁSTICO CON SISTEMA DE BLOQUEO

STANLEY



- Cuerpo de materia sintética muy resistente. Para cortes con ángulos a 45°, 90° y 22,5°. Base antideslizante con agujeros para fijar en una mesa de trabajo. Capacidad de corte de 78x120mm.

Referencia	Longitud en mm				€
1-20-112	310	-	6	3253561201127	11,18 €

INGLETADORA DE PLÁSTICO CON SISTEMA BLOQUEO Y SERRUCHO

STANLEY



- Cuerpo de materia sintética muy resistente. Para cortes con ángulos a 45°, 90° y 22,5°. Suministrado con un serrucho de 355 mm, de acabado fino (13DPP) y dentado HP. Anchura máxima 130mm.

Referencia	Longitud en mm				€
1-20-600	300	-	6	3253561206009	15,66 €

INGLETADORA CON SIERRA

STANLEY



- Sencillo sistema de selección de 7 ángulos. Marcas de medición moldeadas para un rápido ajuste del ángulo. Mango ergonómico antideslizante. Dentado reforzado con sistema de templado por inducción.

Referencia	Longitud en mm				€
1-20-800	560	-	2	3253561208003	63,74 €



EL PROFESIONAL LE ACONSEJA



FERNANDO MORALES
carpintero

CONSEJOS Y TÉCNICAS

Ante la probabilidad de trabajar en espacios reducidos, como es el caso de los fontaneros o encargados de instalaciones de gas que han de trabajar entre cañerías y tuberías, deberían trabajar con una herramienta de pequeño tamaño, como la sierra para metales Composite.



CONSEJO 7

Para cortar tubos de metal es necesaria una sierra de dientes finos de al menos 24DPP. Comience el corte introduciendo la hoja por el tubo. A continuación, corte la parte del tubo que tiene más cerca para que el corte sea suave y sin vibraciones, para ello, gire el tubo hacia el lado opuesto a usted.

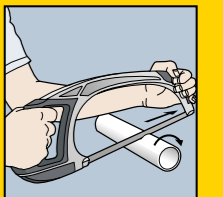

CONSEJO 1

Amordace la pieza de trabajo fuertemente con un tornillo de banco.

CONSEJO 2

Tómese el tiempo que necesite para tensar la hoja del serrucho correctamente. Si está demasiado floja podría deslizarse y romperse.

CONSEJO 3

Asegúrese de que el flujo de agua o gas en las cañerías está cerrado.

CONSEJO 4

Cuando corte hojas de metal finas es una buena idea amordazarlas entre dos piezas de madera contrachapada para que queden firmemente sujetas.

CONSEJO 5

Seleccione una hoja con el número de dientes suficiente para asegurarse que al menos tres de ellos estarán en contacto de cada vez con el metal a cortar.

CONSEJO 6

Realice el corte en un ángulo bajo para que se cree un movimiento de corte fluido y suave.

CONSEJO 8

Para cortar barras o lingotes gruesos de acero, marque la línea de corte por todo el borde de los mismos. Realice el primer corte hasta que penetre toda la hoja en la cara superior de la barra o del lingote. A continuación, gire el metal hacia usted y vuelva a realizar un corte introduciendo del todo la hoja. Continúe con la operación hasta haber completado el corte.

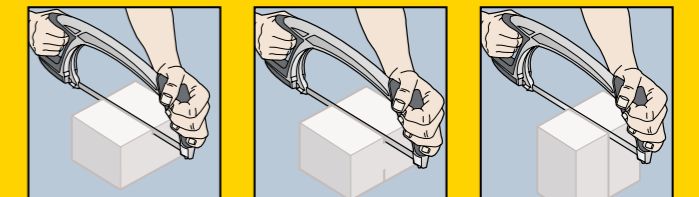

CONSEJO 9

Siempre deberá sujetar el material sobrante cuando esté terminando el corte. En todos os tipos de corte apoye o material de refugio a medida que se aproxime do final do corte.

CONSEJO ESTRELLA

Sujete las hojas de material frágil y seleccione una hoja de corte que permita que al menos tres dientes entren en contacto con la pieza de trabajo. Si la hoja resbala en el medio de un trabajo, vuelva a comenzar el corte por el lado más alejado para evitar que la parte ligeramente más gruesa de la hoja se quede atascada en el corte. Emplee una nueva hoja para cortar latón para minimizar el riesgo de que resbale.

SIERRAS PARA METALES

SIERRA FATMAX® 5 EN 1

STANLEY
FATMAX



- Posición estándar de la hoja de sierra a 90°.
- Para realizar cortes rasantes, se puede cambiar rápidamente la posición de la hoja a 45°.
- Arco delantero extraíble para trabajar en espacios reducidos.
- La hoja se puede colocar en la parte frontal de la sierra para realizar cortes interiores. Imacenamiento interno de las hojas.
- Se entrega con una hoja bimetálica de 24 DPI ref. 15-558.
- Tensión totalmente ajustable hasta 100 kg.
- 5 sierras en 1: - Hoja en un ángulo de 45° para hacer cortes a ras - Hoja en posición estándar de 90° - Sierra larga - Sierra corta - Sierra de perfil bajo

Referencia	Longitud (mm)	Longitud de la hoja mm	Nº dientes por pulgada				€
0-20-108	430	300	24	-	1	3253560201081	32,43 €

SIERRA PARA METAL TURBO CUT

STANLEY



- Sierra con mango ergonómico bimetálica antideslizante Dynagrip®.
- Cuerpo de acero especial.
- Sistema de tensión de la hoja permanente hasta 80 kg.
- Hoja orientable a 45° y 90°.

Referencia	Longitud (mm)	Longitud de la hoja mm	Nº dientes por pulgada				€
1-20-110	430	300	24	-	4	3253561201103	22,00 €

SIERRA MANGO DE PISTOLA

STANLEY



- Arco de sierra de acero.
- Empuñadura revólver atornillada de material sintético.
- Sistema de tensión de la hoja con tornillo mariposa.
- 4 posiciones para corte vertical y horizontal.
- Suministrado con hoja super HSS.

Referencia	Longitud (mm)	Longitud de la hoja mm	Nº dientes por pulgada				€
1-15-122	470	300	24	-	1	3253561151224	11,18 €

SIERRA JUNIOR PARA METAL

STANLEY

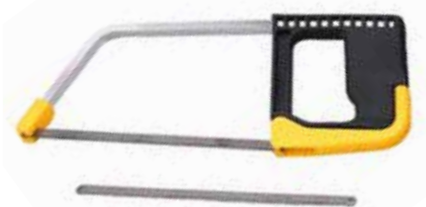

- Empuñadura en ABS
- Suministrada con hoja universal

Referencia	Longitud (mm)	Longitud de la hoja mm	Nº dientes por pulgada				€
0-15-218	254	152	32	X	10	3253560152185	7,06 €

OTRAS SIERRAS

SIERRA PLEGABLE JAB FATMAX®

STANLEY
FATMAX



- Hoja 8TPI ideal para cortar placa de yeso. Geometría del dentado JetCut de triple bisel con cortes hacia delante y hacia atrás hasta un 50% más rápidos en comparación con las dientes convencionales.
- 3 ajustes posibles: 90°, 135° y 180° - Ideal para cortes de ángulo o de techo (más palanca)
- Dientes endurecidos al máximo con punta más afilada para cortar placa de yeso.
- Hoja plegable con sistema de bloqueo, en posición abierta o cerrada, para mayor seguridad o comodidad.
- Empuñadura ergonómica y engomada para mayor comodidad del usuario

Referencia	Longitud de la hoja mm	Nº dientes por pulgada				€
FMHT0-20559	130	8	X	6	3253560205591	21,25 €

MINI SERRUCHO FATMAX®

STANLEY
FATMAX



- Punta afilada y hoja más gruesa, endurecida y templada para mayor durabilidad. Mango ergonómico. 2-20-556: Con funda.

Referencia	Longitud de la hoja mm	Nº dientes por pulgada				€
0-20-556	150	7	X	6	3253560205560	17,89 €
2-20-556	150	7	X	6	3253562205568	20,13 €

SIERRA JAPONESA FATMAX®

STANLEY
FATMAX



- La geometría de sus dientes permite realizar un corte rápido y limpio. Sierra de doble filo para poder cortar a ambos lados. La hoja flexible permite realizar un corte a ras de la superficie. El mango Cushiongrip permite un mejor agarre incluso con guantes. Hoja de recambio 3-20-331.

Referencia	Longitud de la hoja mm	Nº dientes por pulgada				€
0-20-331	120	23	X	6	3253560203313	14,54 €
3-20-331	120	23	X	4	3253563203310	8,12 €



SIERRA 3 EN 1

STANLEY

- Hoja de corte universal, hoja de sierra para metales y hoja de sierra de compás para cortes en círculo. Mango revestido de caucho para un óptimo control en el guiado y máximo confort. Mango con 3 posiciones para obtener el máximo rendimiento en cada corte.
- Hoja de compás de 200mm con 9 DPP (Dientes Por Pulgada) para un trabajo más preciso. Para patrones y cortes en círculo.
- Hoja de corte universal, perfecta para el trabajo de la madera en general (rama...), incluso para poda y tubos de plástico. Dentado agresivo de 250mm con 11 DPP.
- Hoja de 150mm con 24 DPP. Para metales en general, y para el corte de tubos y estructuras metálicas.
- Hojas intercambiables sin necesidad de herramientas.



Referencia	Longitud de la hoja mm	N° dientes por pulgada				€
0-20-092	150 / 200 / 250	24 / 9 / 11	X	2	3253560200923	20,13 €

MINI SIERRA

STANLEY FATMAX

- Mini sierra de armadura metálica. Mango de material sintético. Hoja ajustable en toda su longitud. Acepta hojas de cualquier longitud, incluso rotas.



Referencia	Longitud de la hoja mm	N° dientes por pulgada				€
0-15-211	300	24	X	1	3253560152116	13,42 €

MINI SIERRA DE PLÁSTICO

STANLEY

- Mini sierra de diseño patentado especial para zonas difíciles.
- Capacidad de corte de más de 35 mm. Amplia superficie de apoyo. Bloqueo de la hoja en la parte posterior.



Referencia	Longitud de la hoja mm	N° dientes por pulgada				€
0-20-807	254	24	X	6	3253560208073	8,85 €

SIERRA DE ARCO FATMAX®

STANLEY FATMAX

- Hoja templada para poder realizar un corte limpio y controlado. El mango Cushiongrip permite un mejor agarre incluso con guantes. El diseño del arco le permitirá cortar de forma cómoda y segura. 0-15-061: 4 hojas de recambio de 15dpp.



Referencia	Longitud de la hoja mm	N° dientes por pulgada				€
0-15-106	160	15	X	6	3253560151065	12,00 €

HOJAS DE SIERRA

HOJAS BIMETAL FATMAX®

STANLEY FATMAX



- Hojas BiMetal ultraflexibles y resistentes. 3 veces más afilada
- Duran hasta 3 veces más que las HSS (Acero rápido) y 15 veces más que las hojas de HCS (Acero de carbono)

Referencia	Longitud en mm	N° dientes por pulgada	Packaging				€
FMHT0-20194	300	18	Blíster 2 uds.	X	10	3253560201944	7,00 €
FMHT0-20195	300	24	Blíster 2 uds.	X	10	3253560201951	7,00 €
FMHT0-20196	300	32	Blíster 2 uds.	X	10	3253560201968	7,00 €

HOJA LION ACERO CARBONO

STANLEY



- Hoja con alto contenido de acero carbono. Flexible.

Referencia	Longitud en mm	N° dientes por pulgada	Packaging				€
0-15-842	300	24	Blíster 2 uds.	X	10	3253560158422	3,22 €
0-15-801	300	18(x1) / 24(x3) / 32 (x1)	Blíster 5 uds.	X	5	3253560158019	7,08 €
2-15-842	300	24	Blíster 5 uds.	X	5	3253562158420	7,08 €

HOJA RUBIS ACERO HSS

STANLEY FATMAX



- Hoja de acero rápido HSS molibdeno. Hoja rígida y potente.

Referencia	Longitud en mm	N° dientes por pulgada	Packaging				€
0-15-906	300	24	Blíster 2 uds.	X	5	3253560159061	6,00 €
0-15-900	300	18(x1) / 24(x3) / 32 (x1)	Blíster 5 uds.	X	5	3253560159009	15,00 €
1-15-906	300	24	Caja de 100 uds.	-	1	3253561159060	129,72 €
1-15-907	300	32	Caja de 100 uds.	-	1	3253561159077	129,72 €

HOJAS DE RECAMBIO 15DPP

STANLEY FATMAX

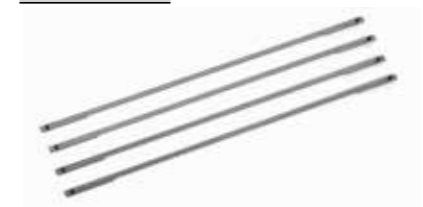

- Hoja templada para poder realizar un corte limpio y controlado.
- 4 hojas de recambio de 15dpp para la sierra 0-15-106.

Referencia	Longitud en mm	N° dientes por pulgada	Packaging				€
0-15-061	160	15	Blíster 4 uds.	X	10	3253560150617	4,27 €

FORMONES

**STANLEY
FATMAX**

Hojas forjadas en acero al cromo con una excelente calidad de afilado y corte; templadas para mantener la punta afilada más tiempo. Puntas y cantos afilados con gran precisión para trabajos de ebanistería.

Los formones STANLEY, afilados con gran precisión en un ángulo de 25°, pueden usarse en muchas aplicaciones. Para conseguir un formón aún más cortante, pueden afilarse hasta un ángulo de 30°.

ÁNGULO AGUDO (25°)

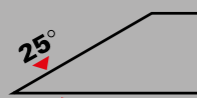

ÁNGULO AFILADO (30°)

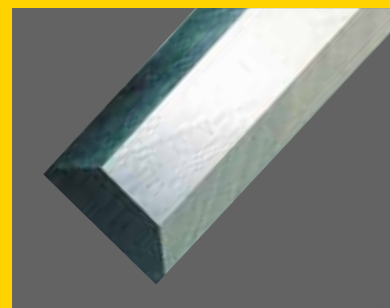
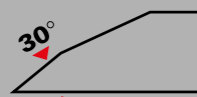

**HOJA DE CALIDAD
PROFESIONAL**

Acero de alta
calidad EN31.

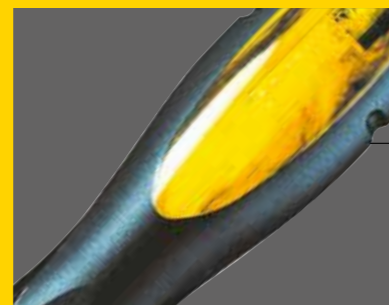

MANGO BIMATERIA

Revestimiento de material uretanado para máxima comodidad. Mango más largo y manejable.

CABEZAL METÁLICO

Puede ser golpeado con un martillo. Especial usos intensivos.



BARRA PASANTE

Para transferir la fuerza desde la cabeza hasta la punta.

**MANGO INYECTADO
SOBRE LA HOJA**

Indesmontable y prácticamente irrompible.

EL PROFESIONAL LE ACONSEJA



FERNANDO MORALES
carpintero

CONSEJOS Y TÉCNICAS

Los formones se emplean para dos técnicas básicas, para burilar y cortar. Para realizar el burilado sólo es necesario utilizar una mano.

BURILADO VERTICAL

1. El burilado vertical es un modo de cortar madera, atravesando sus vetas con el formón en posición vertical y empleando la fuerza de la mano o golpeándolo suavemente con una maza. Esta técnica se utiliza para cortar uniones de madera y para desbastar el material hasta la línea de corte. Ponga especial atención a la hora de burilar las vetas, porque podrían romperse.
2. Amordace la pieza de trabajo al banco mediante una mordaza de cuerpo en C colocando un taco entre la pieza y el banco para evitar daños.
3. Los usuarios diestros deberán sujetar el formón como si fuera un lápiz, con el dedo índice delante y sosteniendo la parte trasera del formón con el corazón mientras el pulgar se sitúa en la parte izquierda del mismo a unos 25 mm de separación del borde de corte, o en una posición que permita también que el meñique y el canto de la mano se sitúen sobre la pieza de trabajo. Los usuarios zurdos deberán sujetar el mango con el pulgar en posición superior.
4. Trate de quitar solo una pequeña cantidad de material de cada vez; esto dependerá de la dureza de la madera y de lo afilado que esté el formón, pero no debería sacar más de 0,5 o 1,0 mm con cada golpe de corte.
5. Si está cortando hasta el ras de una línea de corte marcada a cuchilla, asegúrese de sostener el formón en posición completamente vertical y haga palanca siempre hacia adelante y hacia afuera de la línea marcada para que no se dañe ni quede redondeado el borde marcado. Para aumentar la presión de corte, haga fuerza sobre el mango del formón con el hombro derecho.
6. Finalmente, cuando sólo queden 0,5 mm para rematar el burilado, coloque el formón más ancho del que disponga sobre la línea marcada a cuchilla y presione verticalmente hasta que penetre hasta el fondo del corte. Si trata de cortar demasiado material llegado a este punto, se arriesga a que el formón se vaya hacia atrás y penetre en la línea de corte.

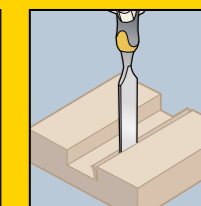
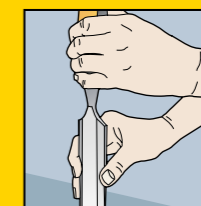

EL PROFESIONAL LE ACONSEJA



FERNANDO MORALES
carpintero

CONSEJOS Y TÉCNICAS

BURILADO HORIZONTAL

1. El Burilado Horizontal es una técnica que se emplea para sacar material de desecho una vez que ya se han definido los bordes del corte ya sea mediante serrado o mediante burilado vertical mediante un formón. Mediante este proceso se minimiza el riesgo de dañar los surcos de corte.
2. Sujete la pieza al banco de trabajo mediante un tornillo de banco o mediante una mordaza.
3. Los usuarios diestros deberán sujetar el mango del formón de manera que su extremo haga tope con la palma de la mano, colocando el pulgar y el índice a cada lado del mismo. La mano derecha será la que haga fuerza para realizar el corte. El codo deberán colocarlo contra su tronco para poder controlar mejor la fuerza.
4. La mano izquierda controlará la precisión del corte bien situando el pulgar en la parte inferior de la punta del formón y los cuatro dedos restantes sobre la parte superior o, en el caso de trabajos de más precisión, colocando el pulgar en la parte superior y el índice de la mano izquierda debajo, cerca del borde de corte.
5. Antes de realizar cortes horizontales en la veta en sentido lineal o descendente, asegúrese de haberla serrado del todo antes de comenzar a quitar el material sobrante. Para minimizar los riesgos de rotura en el borde externo de una junta de ensamblado es una buena técnica burilar desde ambos lados hacia el centro.

NOTA: A la hora de marcar líneas de corte utilice una cuchilla o un gramil, puesto que resultan más exactos que una línea a lápiz.

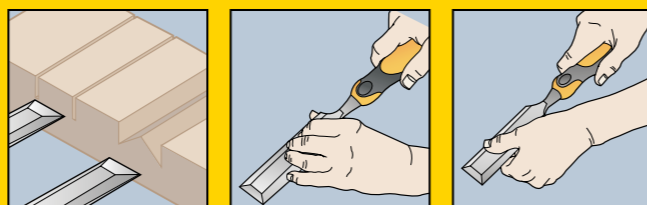

EL PROFESIONAL LE ACONSEJA



FERNANDO MORALES
carpintero

CONSEJOS Y TÉCNICAS

CONSEJO 1

Para golpear el formón es mejor que emplee una maza, no tanto para que el formón no sufra daños como para que pueda golpear el extremo del mango sin mirar y pueda concentrarse en el movimiento del extremo de corte. Si utiliza un martillo, la superficie de golpe no es mucho mayor que el extremo del formón y es fácil errar el golpe.

CONSEJO 2

Con apenas unas cuantas excepciones, el formón debe emplearse con el bisel mirando hacia arriba o en dirección opuesta al usuario.

CONSEJO 3

Si necesita utilizar una maza a la hora de realizar una serie de cortes verticales, coloque la pieza de trabajo sobre la pata del banco para minimizar las vibraciones y poder trabajar con más eficiencia.

CONSEJO 3

Evite amordazar la pieza de trabajo usando un tornillo de banco a no ser que haya sujetado previamente. No emplee un martillo o un mazo si la pieza de trabajo de madera está apoyada en un tornillo de banco.

CONSEJO ESTRELLA

Retire los restos de material de los cortes profundos antes de realizar el rebarbado con el formón



FORMONES

FORMÓN DE DEMOLICIÓN FATMAX®

STANLEY
FATMAX



- Empuñadura revestida para mayor comodidad y control
- Borde plano de 4mm que permite golpear con un martillo para trabajar más rápido
- Dos bordes afilados. Ideal para una gran variedad de aplicaciones
- Tapón trasero de metal para golpear con un martillo
- Guarda con saliente que ofrece una protección extra para los dedos y se puede utilizar para hacer palanca.
- Incluye funda para cinturón

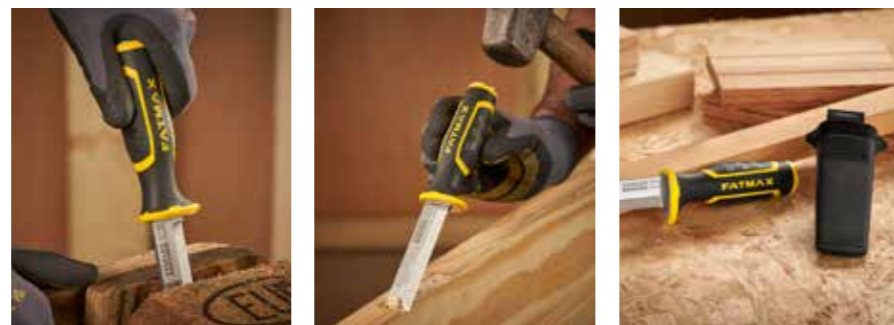

Referencia	Anchura de la punta en mm	Longitud en mm				€
FMHT16693-0	25	100	X	1	3253560166939	21,25 €

FORMÓN FATMAX® CONTROL

STANLEY
FATMAX



- Formón con mango ergonómico más largo para un máximo control. Cabezal metálico para soportar los golpes. Puede ser golpeado con un martillo de acero. Hoja de certificación ISO.

Referencia	Anchura de la punta en mm	Longitud en mm				€
0-16-251	6	125	X	1	3253560162511	19,01 €
0-16-252	8	125	X	1	3253560162528	19,01 €
0-16-253	10	125	X	1	3253560162535	20,13 €
0-16-254	12	125	X	1	3253560162542	20,13 €
0-16-255	14	125	X	1	3253560162559	20,13 €
0-16-256	15	130	X	1	3253560162566	21,25 €
0-16-257	16	130	X	1	3253560162573	21,25 €
0-16-258	18	135	X	1	3253560162580	21,25 €
0-16-259	20	135	X	1	3253560162597	22,37 €
0-16-260	22	135	X	1	3253560162603	22,37 €
0-16-261	25	155	X	1	3253560162610	23,48 €
0-16-262	30	155	X	1	3253560162627	27,96 €
0-16-263	32	155	X	1	3253560162634	27,96 €
0-16-265	38	165	X	1	3253560162658	30,19 €
0-16-266	40	165	X	1	3253560162665	38,02 €
0-16-267	50	165	X	1	3253560162672	41,38 €

FORMÓN 5002

STANLEY

- Formón con mango de polipropileno irrompible e indeformable. Forma ergonómica para una mejor sujeción. Hoja de acero especial forjado y templado. Caras mecanizadas. Hoja reafilable en toda su extensión. Protector de hoja.



Referencia	Anchura de la punta en mm	Anchura de la punta en mm				€
0-16-535	6	95	X	1	3253560165352	15,66 €
0-16-537	8	115	X	1	3253560165376	15,66 €
0-16-539	10	120	X	1	3253560165390	16,21 €
0-16-540	12	95	X	1	3253560165406	16,77 €
0-16-542	14	100	X	1	3253560165420	16,77 €
0-16-547	16	95	X	1	3253560165475	17,89 €
0-16-545	18	110	X	1	3253560165451	19,01 €
0-16-548	20	110	X	1	3253560165482	19,01 €
0-16-549	22	115	X	1	3253560165499	19,01 €
0-16-551	25	105	X	1	3253560165512	20,13 €
0-16-554	32	120	X	1	3253560165543	23,48 €
0-16-558	38	120	X	1	3253560165581	25,72 €



FORMÓN STANLEY® FILO BISELADO**STANLEY**

- Formón con hoja de aleación de acero, rectificada y templada en todas sus caras. Engrasada para impedir la corrosión. Mango bimatéria más grueso. Amortiguador absorbente de los golpes.

Referencia	Anchura de la punta en mm	Longitud en mm	☞	☒	☐	€
0-16-870	6	125	X	1	3253560168704	15,66 €
0-16-871	8	125	X	1	3253560168711	15,66 €
0-16-872	10	125	X	1	3253560168728	15,66 €
0-16-873	12	125	X	1	3253560168735	15,66 €
0-16-874	14	131	X	1	3253560168742	16,21 €
0-16-875	15	131	X	1	3253560168759	16,77 €
0-16-876	16	131	X	1	3253560168766	16,77 €
0-16-877	18	141	X	1	3253560168773	16,77 €
0-16-878	20	141	X	1	3253560168780	17,89 €
0-16-879	22	141	X	1	3253560168797	17,89 €
0-16-880	25	143	X	1	3253560168803	17,89 €
0-16-890	30	150	X	1	3253560168902	20,13 €
0-16-881	32	159	X	1	3253560168810	21,25 €
0-16-891	35	162	X	1	3253560168919	21,25 €
0-16-882	38	159	X	1	3253560168827	22,37 €
0-16-892	40	167	X	1	3253560168926	22,37 €

JUEGO 3 FORMONES STANLEY® FILO BISELADO**STANLEY**

- Juego de 3 formones con hoja de aleación de acero, rectificada y templada en todas sus caras. Engrasada para impedir la corrosión. Mango bimatéria más grueso. Amortiguador absorbente de los golpes.

Referencia	Anchura de la punta en mm	Longitud en mm	☞	☒	☐	€
2-16-887	10 / 15 / 20	125 / 131 / 141	-	1	3253562168870	44,73 €
2-16-883	12 / 18 / 25	125 / 141 / 143	X	1	3253562168832	46,97 €

JUEGO 5 FORMONES STANLEY® FILO BISELADO**STANLEY**

- Juego de 5 formones con hoja de aleación de acero, rectificada y templada en todas sus caras. Engrasada para impedir la corrosión. Mango bimatéria más grueso. Amortiguador absorbente de los golpes.

Referencia	Anchura de la punta en mm	Longitud en mm	☞	☒	☐	€
2-16-888	6 / 10 / 15 / 20 / 25	125 / 131 / 141 / 143	-	1	3253562168887	74,92 €
2-16-885	6 / 12 / 18 / 25 / 32	125 / 141 / 143 / 159	X	1	3253562168856	79,40 €

FORMÓN BAILEY® MANGO DE MADERA**STANLEY**

- Formón con mango de madera protegido por barniz incoloro y reforzado en sus extremidades por virolas de acero niquelado. Hoja con largos chaflanes de desbloqueo. Para la realización de ensamblajes a media madera.

Referencia	Anchura de la punta en mm	Longitud en mm	☞	☒	☐	€
2-16-382	6	125	X	5	3253562163820	14,54 €
2-16-383	8	132	X	5	3253562163837	14,54 €
2-16-384	10	132	X	5	3253562163844	14,54 €
2-16-385	12	132	X	5	3253562163851	14,54 €
2-16-386	14	140	X	5	3253562163868	15,66 €
2-16-387	15	140	X	5	3253562163875	15,66 €
2-16-388	16	140	X	5	3253562163882	15,66 €
2-16-389	18	150	X	5	3253562163899	15,66 €
2-16-390	20	150	X	5	3253562163905	16,77 €
2-16-391	22	150	X	5	3253562163912	16,77 €
2-16-392	25	160	X	5	3253562163929	17,33 €
2-16-393	28	160	X	5	3253562163936	19,01 €
2-16-394	30	160	X	5	3253562163943	19,01 €
2-16-395	35	170	X	5	3253562163950	20,13 €
2-16-396	40	170	X	5	3253562163967	22,37 €

JUEGO 5 PIEZAS BAILEY®**STANLEY**

- Juego de 5 formones con mango de madera en estuche de madera.

Referencia	Anchura de la punta en mm	Longitud en mm	☞	☒	☐	€
2-16-217	6 / 10 / 15 / 20 / 25	125 / 132 / 140 / 150 / 160	X	1	3253562162175	90,58 €

ACCESORIOS PARA FORMONES**KIT DE AFILADO****STANLEY**

- Kit con guía y piedra de afilado. Incluye frasco de aceite blanco no inflamable ni tóxico.

Referencia	Descripción	☞	☒	☐	€
0-16-050	Piedra con grano 120 y 240	X	4	3253560160500	15,66 €

LIMAS Y ESCOFINAS

LIMA PLANA PARALELA

STANLEY

- Fabricadas con aceros altos en carbono. Mayor durabilidad del afilado. Diseño ergonómico del mango para incrementar el confort. Mango bimetálica. Reduce las vibraciones. Agujero en el mango para poder colgarlas fácilmente.



Referencia	Descripción	Largo de hoja en mm				€
0-22-441	Basta	200	X	3	3253560224417	6,94 €
0-22-486	Basta	150	X	3	3253560224868	5,86 €
0-22-451	Entrefina	200	X	3	3253560224516	7,10 €
0-22-450	Entrefina	150	X	3	3253560224509	6,11 €

LIMA MEDIA CAÑA

STANLEY

- Fabricadas con aceros altos en carbono. Mayor durabilidad del afilado. Diseño ergonómico del mango para incrementar el confort. Mango bimetálica. Reduce las vibraciones. Agujero en el mango para poder colgarlas fácilmente.



Referencia	Descripción	Largo de hoja en mm				€
0-22-501	Basta	200	X	3	3253560225018	8,28 €
0-22-456	Entrefina	200	X	3	3253560224561	8,61 €
0-22-455	Entrefina	150	X	3	3253560224554	8,03 €

LIMA REDONDA

STANLEY

- Fabricadas con aceros altos en carbono. Mayor durabilidad del afilado. Diseño ergonómico del mango para incrementar el confort. Mango bimetálica. Reduce las vibraciones. Agujero en el mango para poder colgarlas fácilmente.



Referencia	Descripción	Largo de hoja en mm				€
0-22-443	Basta	200	X	3	3253560224431	6,94 €
0-22-444	Entrefina	200	X	3	3253560224448	7,19 €

LIMA TRIANGULAR

STANLEY

- Fabricadas con aceros altos en carbono. Mayor durabilidad del afilado. Diseño ergonómico del mango para incrementar el confort. Mango bimetálica. Reduce las vibraciones. Agujero en el mango para poder colgarlas fácilmente.



Referencia	Descripción	Largo de hoja en mm				€
0-22-460	Basta	200	X	3	3253560224608	8,03 €
0-22-462	Entrefina	200	X	3	3253560224622	8,28 €

LIMA REDONDA PARA AFILADO DE MOTOSIERRA

STANLEY

- Fabricadas con aceros altos en carbono. Mayor durabilidad del afilado. Diseño ergonómico del mango para incrementar el confort. Mango bimetálica. Reduce las vibraciones. Agujero en el mango para poder colgarlas fácilmente.



Referencia	Descripción	Largo de hoja en mm				€
0-22-491	Diámetro 4	200	X	3	3253560224912	5,27 €

JUEGO 3 LIMAS 6" / 150 mm

STANLEY

- Fabricadas con aceros altos en carbono. Mayor durabilidad del afilado. Diseño ergonómico del mango para incrementar el confort. Mango bimetálica. Reduce las vibraciones. Agujero en el mango para poder colgarlas fácilmente.



Referencia	Descripción	Largo de hoja en mm				€
0-22-445	Lima redonda basta, Triangular afilada entrefina, redonda basta	150	X	1	3253560224455	16,77 €

JUEGO 3 LIMAS 8" / 200mm

STANLEY

- Fabricadas con aceros altos en carbono. Mayor durabilidad del afilado. Diseño ergonómico del mango para incrementar el confort. Mango bimetálica. Reduce las vibraciones. Agujero en el mango para poder colgarlas fácilmente.



Referencia	Descripción del juego	Largo de hoja en mm				€
0-22-464	Plana paralela entrefina, Media caña entrefina, Triangular entrefina	200	X	4	3253560224646	20,13 €

JUEGO DE 6 LIMAS DE AGUJA**STANLEY**

- Fabricadas con aceros altos en carbono. Mayor durabilidad del afilado. Diseño ergonómico del mango para incrementar el confort. Mango bimatéria. Reduce las vibraciones. Agujero en el mango para poder colgarlas fácilmente.

Referencia	Descripción	Largo de la hoja en mm				€
0-22-500	Dos limas planas, Media caña, redonda, cuadrada y triangular	150	X	1	3253560225001	8,00 €

ESCOFINA PLANA**STANLEY**

- Fabricadas con aceros altos en carbono. Mayor durabilidad del afilado. Diseño ergonómico del mango para incrementar el confort. Mango bimatéria. Reduce las vibraciones. Agujero en el mango para poder colgarlas fácilmente.

Referencia	Descripción	Largo de hoja en mm				€
0-22-465	Basta	200	X	3	3253560224653	8,70 €
0-22-467	Entrefina	200	X	3	3253560224677	9,02 €

ESCOFINA MEDIA CAÑA**STANLEY**

- Fabricadas con aceros altos en carbono. Mayor durabilidad del afilado. Diseño ergonómico del mango para incrementar el confort. Mango bimatéria. Reduce las vibraciones. Agujero en el mango para poder colgarlas fácilmente.

Referencia	Descripción	Largo de hoja en mm				€
0-22-469	Basta	200	X	3	3253560224691	9,36 €
0-22-471	Entrefina	200	X	3	3253560224714	9,53 €

ESCOFINA REDONDA**STANLEY**

- Fabricadas con aceros altos en carbono. Mayor durabilidad del afilado. Diseño ergonómico del mango para incrementar el confort. Mango bimatéria. Reduce las vibraciones. Agujero en el mango para poder colgarlas fácilmente.

Referencia	Descripción	Largo de hoja en mm				€
0-22-473	Basta	200	X	3	3253560224738	8,03 €
0-22-475	Entrefina	200	X	3	3253560224752	8,19 €

EL PROFESIONAL LE ACONSEJA

**FERNANDO MORALES**
carpintero

EL MARTILLO QUE MEJOR SE ADAPTA A SUS NECESIDADES

En todos los casos, sobre todo cuando es necesario utilizar un martillo durante períodos de tiempo prolongados, debe emplearse un modelo FatMax® AntiVibe, que elimina por completo las vibraciones e evita el riesgo de daños por esfuerzos repetitivos.



MARTILLOS DE PEÑA - Martillos más ligeros para pequeños clavos y puntas

El martillo de peña es una herramienta mucho más ligera disponible en pesos que van desde las 6 onzas hasta las 12 onzas, siendo extremadamente útil para dar el primer golpe. Para puntas muy finas de panel elija el martillo de puntas, con un mango más largo y una cabeza de golpe de menor diámetro.

MARTILLO DE BOLA - Para ingenieros y mecánicos

Estos martillos se emplean sobre todo en trabajos de ingeniería y automoción. El martillo de bola tiene diversas funciones, pero se usa principalmente para estampar remaches.

MARTILLOS DE OREJAS – ideales para la construcción en general, tejados y suelos

Hay dos tipos de martillo de orejas, el recto o de encofrador y el curvo o galponero. El recto es ideal para levantar tablas de suelo o sacar encofrados; mientras que el curvo es mejor para sacar clavos. La parte que se emplea para golpear debe ser totalmente dura y ligeramente convexa para resistir el desgaste, mientras que la circunferencia exterior de la cabeza debe ser de "borde templado" (levemente menos duro) para minimizar la posibilidad de que salten pequeños fragmentos si se golpea una superficie más dura. Busque una cabeza con esmerilado de precisión en los bordes externos. La cabeza debe endurecerse y templarse, preferiblemente, en aceite para crear una estructura más dura que pueda golpear el vástago de un clavo sin romperse. La verdadera prueba de fuego para la calidad de un martillo es su capacidad para sacar un clavo sujetándolo por el astil, sin sujetarlo por debajo de la cabeza. El sujetaclavos magnético del martillo PRO es de gran valor para insertar un clavo en una superficie dura para colocarlo en posición cuando no es posible hacerlo con la mano. Es también importante elegir un martillo del peso adecuado puesto que un martillo de 22 onzas de peso no es el más indicado para sacar clavos de no más de 50 mm (2"). Del mismo modo, con un martillo que pese 16 onzas le será más difícil sacar un clavo de 75 mm. En general, para realizar un trabajo de tipo general, debería escoger un martillo de 20oz.

MAZAS Y MARTILLOS PERCUTORES

Debe escogerlos si desea golpear un escoplo frío. La cara de golpear de la herramienta debe ser mayor que el escoplo a golpear o, de lo contrario, se correrá serio riesgo de sufrir daños a causa de las astillas metálicas, sobre todo, si se ha dejado que el escoplo se expanda demasiado.

EL PROFESIONAL LE ACONSEJA



FERNANDO MORALES
carpintero

CONSEJOS Y TÉCNICAS

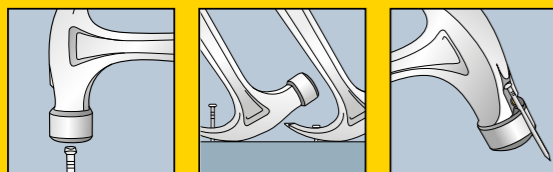

STANLEY también ofrece un amplio abanico de posibilidades en martillos especiales incluyendo martillos de enladrillar, marros, martillos/destrales dobles y martillos para tablarroca diseñados para la instalación de cartón de yeso.

Utilizar un martillo es muy sencillo pero con estos pequeños consejos lo podrá hacer de forma más efectiva y con menos esfuerzo.

CONSEJO 1

Sujete la manilla cerca del extremo de modo que su dedo meñique se apoye sobre el elemento en forma de "gancho" de dicho extremo; esto le permitirá mantener firmemente agarrada la herramienta sin necesidad de hacer toda la fuerza con la mano para sujetarla. Relájese.

CONSEJO 2

Fijese en su posición durante unos segundos. Para un mejor funcionamiento, un usuario diestro debería adelantar ligeramente el pie izquierdo y llevar el derecho ligeramente hacia atrás, formando un ángulo recto hacia la izquierda. Esto le proporcionará un apoyo estable y firme para trabajar.

CONSEJO 3

Mueva sus pies para ajustar la altura de sus hombros, que deberían estar situados, idealmente, de modo que pueda usted golpear la cabeza del clavo horizontalmente. Si su mano derecha está demasiado alta tenderá a doblar el clavo hacia usted y, si está demasiado baja, tenderá a doblarlo hacia el otro lado.

CONSEJO 4

Coloque el clavo en posición y mientras lo sujete dele unos cuantos golpecitos para introducirlo firmemente en la madera, al menos 12 mm si se trata de un clavo de 75 mm, a continuación eleve el martillo levemente y golpéelo más firmemente hasta introducirlo en la madera.

EL PROFESIONAL LE ACONSEJA



FERNANDO MORALES
carpintero

CONSEJOS Y TÉCNICAS

CONSEJO ESTRELLA

Compre lo mejor, no se pille nunca los dedos con la elección de su martillo.

CONSEJO 5

Se puede sacar un clavo con un martillo de orejas de dos maneras, bien sosteniendo la cabeza del clavo entre las uñas del martillo o bien introduciendo las uñas bajo el astil del clavo. Si desea sacar un clavo largo es mejor que lo coja lo más cerca posible del punto por el que está introducido en la madera, coloque un trozo de tela bajo la curva frontal de la cabeza para no dañar la madera, a continuación, haga palanca hacia sí suavemente, sin hacer movimientos bruscos con el mango del martillo. En cuanto salga el clavo recolóque la uña del martillo un poco más hacia abajo del cuerpo del clavo o inserte un trozo de tela más grueso para asegurarse de que continúa tirando del clavo verticalmente.

CONSEJO 6

Al rematar trabajos de desbarbado o sobre el banco de trabajo, asegúrese de no sobrecalentar el clavo. Use un botador para fijar o introducir bajo la superficie clavos de panel de punta perdida.

CONSEJO 7

Los clavos de panel finos y cortos (de 12 mm) son difíciles de colocar y sostener en un principio, aun cuando se está utilizando un martillo de bola. Atraviese un trozo de cartón con el clavo, colóquelo en la posición deseada sujetándolo con los dedos a una distancia segura y a continuación golpee ligeramente el clavo para fijarlo sobre la superficie, retirando el cartón en el último momento. Hay muchos otros dispositivos comerciales e improvisados que le servirán para tal propósito.

SEGURIDAD

- No golpee nunca nada con los laterales de la cabeza del martillo porque están endurecidos.
- Para trabajos de albañilería utilice una maza, nunca un martillo normal.
- Use una maza para golpear escoplos fríos y lleve siempre guantes y gafas de seguridad.
- Cuando golpee escoplos fríos o punzones, la cabeza del martillo deberá ser al menos 10 mm mayor que el área a golpear.
- Es buena idea, en el caso de los martillos nuevos, sacar el barniz protector de la cara que se emplea para golpear utilizando un papel de lija de grano medio para reducir el riesgo de que la cabeza del martillo resbale del clavo al golpearlo.

MARTILLOS SACACLAVOS

MARTILLO SACACLAVOS FIBRA DE VIDRIO

STANLEY



- Mango de fibra de vidrio para mayor durabilidad
- Mango bi-material para mayor comodidad. Más largo para una mayor energía de impacto.
- Área reforzado para mayor durabilidad
- Fuerte conexión del mango con la cabeza para evitar que se separe durante un uso normal

Referencia	Peso de la cabeza en gr				€
STHT0-51309	450	-	1	3253560513092	13,00 €
STHT0-51310	560	-	1	3253560513108	15,00 €

MARTILLO DE ENCOFRADOR FIBRA DE VIDRIO

STANLEY



- Mango de fibra de vidrio para mayor durabilidad
- Mango bi-material para mayor comodidad. Más largo para una mayor energía de impacto.
- Área reforzado para mayor durabilidad
- Fuerte conexión del mango con la cabeza para evitar que se separe durante un uso normal

Referencia	Peso de la cabeza en gr				€
STHT0-54123	750	-	1	3253560541231	27,96 €

MARTILLO LATTHAMMER ANTIVIBE

STANLEY



- Cabeza y mango forjados en una sola pieza para gran durabilidad.
- Sistema de amortiguación de vibraciones: Diseñado para reducir la fatiga del usuario.
- Tratamiento térmico para mayor resistencia y seguridad.
- Mango ergonómico con suave revestimiento de poliuretano para mejor agarre y equilibrio perfecto.
- Ideal para trabajar en zonas de difícil acceso

Referencia	Peso de la cabeza en gr				€
1-51-937	600	-	1	3253561519376	44,26 €

MARTILLO LATTHAMMER

STANLEY



- Mango de fibra de vidrio para mayor durabilidad
- Mango bi-material para mayor comodidad. Más largo para una mayor energía de impacto.
- Área reforzado para mayor durabilidad
- Fuerte conexión del mango con la cabeza para evitar que se separe durante un uso normal

Referencia	Peso de la cabeza en gr				€
STHT0-51311	600	-	1	3253560513115	35,78 €

MARTILLOS DE CARPINTERO

MARTILLO DE PEÑA FIBRA DE VIDRIO

STANLEY



- Mango de fibra de vidrio para mayor durabilidad. Mango bi-material para mayor comodidad. Más largo para una mayor energía de impacto. Área reforzado para mayor durabilidad
- Fuerte conexión del mango con la cabeza para evitar que se separe durante un uso normal

Referencia	Peso de la cabeza en gr	Dimensiones de la cabeza en mm				€
STHT0-54158	160	20	-	1	3253560541583	10,59 €
STHT0-54159	315	25	-	1	3253560541590	11,18 €
STHT0-54160	500	30	-	1	3253560541606	16,72 €

MARTILLOS DE MECÁNICO

MARTILLO DE MECANICO FIBRA DE VIDRIO

STANLEY



- Mango de fibra de vidrio para mayor durabilidad. Mango bi-material para mayor comodidad. Más largo para una mayor energía de impacto. Área reforzado para mayor durabilidad
- Fuerte conexión del mango con la cabeza para evitar que se separe durante un uso normal

Referencia	Peso de la cabeza en gr	Dimensiones de la cabeza en mm				€
STHT0-54129	250	25	-	1	3253560541293	13,42 €
STHT0-54131	400	30	-	1	3253560541316	15,66 €
STHT0-54154	630	35	-	1	3253560541545	17,89 €
STHT0-54155	800	40	-	1	3253560541552	21,25 €
STHT0-54156	1250	45	-	1	3253560541569	27,96 €
STHT0-54157	1600	50	-	1	3253560541576	39,14 €

MARTILLOS DE CERRAJERO

MARTILLO DE MECANICO FIBRA DE VIDRIO

STANLEY



- Mango de fibra de vidrio para mayor durabilidad. Mango bi-material para mayor comodidad. Más largo para una mayor energía de impacto. Área reforzado para mayor durabilidad
- Fuerte conexión del mango con la cabeza para evitar que se separe durante un uso normal

Referencia	Peso de la cabeza en gr	Dimensiones de la cabeza en mm				€
STHT0-51906	200	19	-	1	3253560519063	15,66 €
STHT0-51907	300	23	-	1	3253560519070	16,77 €
STHT0-51908	500	27	-	1	3253560519087	18,30 €
STHT0-51910	1000	36	-	1	3253560519100	24,00 €

MAZAS

MAZA ANTIVIBE® FATMAX®

STANLEY



- Para trabajos con cinceles, punzones y aplicaciones industriales en general. Mango ergonómico con una empuñadura de caucho termoplástico para mayor confort y rendimiento. Caras y filos pulidos. Cabeza y mango de acero forjado en una sola pieza para máxima durabilidad.

Referencia	Peso de la cabeza en gr	Largo de la cabeza en mm				€
1-56-001	1360	100	-	4	3253561560019	45,85 €

MAZA COMPOCAST

STANLEY



- El diseño de la cabeza hace que la maza se sostenga en pie con mayor estabilidad, lo que permite soltarla y recogerla más fácilmente.
- Su material minimiza las roturas y aumenta la vida útil.
- Empuñadura más blanda y texturizada para mayor comodidad y funcionalidad.
- Tamaño y forma optimizados para mayor ergonomía.

Referencia	Peso de la cabeza en gr				€
STHT57531-0	510	-	1	3253560575311	53,00 €
STHT57532-0	794	-	1	3253560575328	59,00 €
STHT57533-0	1191	-	1	3253560575335	68,00 €

NUEVO

MAZA FIBRA DE VIDRIO

STANLEY



- Mango de fibra de vidrio para mayor durabilidad
- Mango bi-material para mayor comodidad. Más largo para una mayor energía de impacto.
- Área reforzado para mayor durabilidad
- Fuerte conexión del mango con la cabeza para evitar que se separe durante un uso normal

Referencia	Peso de la cabeza en gr				€
STHT0-54126	1000	-	1	3253560541262	19,01 €
STHT0-54127	1250	-	1	3253560541279	23,48 €
STHT0-54128	1500	-	1	3253560541286	25,72 €

MAZA DE PLÁSTICO

STANLEY



- Martillo monobloque con material sintético.

Referencia	Peso de la cabeza en gr	Dimensiones de la cabeza en mm				€
1-57-053	320	34	-	1	3253561570537	31,31 €

BOTADORES

BOTADOR DOBLE PUNTA FATMAX®

STANLEY
FATMAX



- Dos puntas en un solo botador (0,8mm y 1,6mm). Cuerpo bimateria. Aumenta el confort. Sistema de anclaje de la punta magnético. Mediante un fácil movimiento se libera la punta. El sistema de anclaje de la punta permite adaptar puntas de destornillador convencionales de 1/4"

Referencia	Longitud en mm	Diámetro mm				€
1-58-501	76	0,8 / 1,6	x	4	3253561585012	12,30 €

BOTADOR DYNAGRIP™

STANLEY



- Botadores de acero recubiertos de material sintético coloreado. Código de colores para distinguir entre las diferentes medidas: 0-58-911-Amarillo, 0-58-912-Gris, 0-58-913-Rojo.

Referencia	Longitud en mm	Diámetro mm				€
0-58-911	125	0.8	X	6	3253560589110	5,07 €
0-58-912	125	1.6	X	6	3253560589127	5,07 €
0-58-913	125	2.4	X	6	3253560589134	5,07 €

JUEGO 3 BOTADORES DYNAGRIP™

STANLEY



- Juego de 3 botadores Dynagrip™.

Referencia	Longitud en mm	Diámetro mm				€
0-58-930	125	0,8 / 1,6 / 2,4	X	6	3253560589301	12,30 €

BOTADOR

STANLEY
FATMAX



- Aleación de acero templado. Cuerpo moleteado. Cabeza cuadrada. Puntas biseladas.

Referencia	Longitud en mm	Diámetro mm				€
0-58-111	101	0.8	X	6	3253560581114	4,44 €
0-58-112	101	1.6	X	6	3253560581121	4,44 €
0-58-113	101	2.4	X	6	3253560581138	4,44 €
0-58-114	101	3.2	X	6	3253560581145	4,44 €

BOTADOR PULIDO

STANLEY
FATMAX



- Aleación de acero templado. Cuerpo moleteado. Cabeza cuadrada. Punta pulida.

Referencia	Longitud en mm	Diámetro mm				€
0-58-120	101	3	X	6	3253560581206	4,44 €

EL PROFESIONAL LE ACONSEJA



LUIS REDONDO
obrero de la construcción

CONSEJOS Y TÉCNICAS

CORTAFRÍOS

CONSEJO 1

Para cortar ladrillos y bloques deberá utilizar un cincel de ladrillos y una maza. Realice un corte leve en cada cara del ladrillo y complételo con un firme golpe de la maza sobre el cincel hasta haber completado el corte limpiamente.

CONSEJO 2

Hay cinceles de ladrillo pequeños para quitar azulejos y baldosas de paredes y suelos, respectivamente. El secreto está en colocar el extremo del cincel en el ángulo correcto entre la baldosa y el suelo; un golpe seco de la maza será suficiente para separarla del suelo.

CONSEJO 3

La piedra natural tiene una estructura de veta semejante a la de la madera pero menos predecible. Evite realizar cortes secos y profundos en el medio de la piedra, puesto que esta podría saltar en pedazos. Trabaje con cuidado en los bordes con el cincel en un ángulo alejado del cuerpo de la piedra. Realice cortes ligeros.

SEGURIDAD

- Use gafas de seguridad y guantes cuando esté utilizando herramientas de demolición o cinceles de albañil.
- Emplee un martillo con una cara de golpe de diámetro dos veces mayor que la cabeza del cincel.



BURILES Y PUNZONES

No deben confundirse con los escoplos de carpintero, puesto que los buriles se emplean para cortar y dar forma al hierro de fundición, al hierro pudelado, al acero dulce, al latón, al cobre, al aluminio, así como a tuercas, pernos y remaches. Los punzones para marcas se emplean para marcar superficies de metal antes de taladrarlas para asegurarse de que la punta del taladro no resbala; y los punzones arrancapasadores son esenciales para sacar clavijas de bloqueo de engranajes sin causar daño ni en las clavijas ni en las otras partes.



EL PROFESIONAL LE ACONSEJA



LUIS REDONDO
obrero de la construcción

LA HERRAMIENTA DE DEMOLICIÓN QUE MEJOR SE AJUSTA A SUS NECESIDADES

FUBARS

Son una herramienta multifunción única que STANLEY fabrica en tres tamaños. Pueden utilizarse para bloquear, hacer palanca, romper, doblar tablero, golpear y sacar clavos. La barra FuBar FatMax® PRO de STANLEY debe pasar a ser un elemento esencial en la caja de herramientas de todo obrero de la construcción.



BARRAS DE DEMOLICIÓN Y DE DESENCOFRADOR

Barras con extremo en gancho y uña que pueden llevar a cabo los trabajos de demolición más duros.



BARRAS MULTIUSOS

Muy útiles para hacer palanca, sacar clavos y desarmar construcciones; se ofrece un amplio abanico de tamaños.



BARRAS DE PRECISIÓN

Barras cortas para trabajar de cerca que incluyen unas superficies de palanca extra anchas para repartir el peso. Le permitirán hacer palanca para desarmar molduras y desmontarlas causando daños colaterales mínimos. Son la herramienta perfecta para instaladores de cocinas y decoradores de interiores.



CINCELES Y PUNZONES

CINCEL PARA LADRILLOS FATMAX®

**STANLEY
FATMAX**

- Cuerpo de acero cromo vanadio forjado en una sola pieza para incrementar la fuerza y la durabilidad. Endurecido y templado para aumentar la durabilidad y la seguridad. Revestimiento de pintura amarilla para mejor visibilidad. Ideal para cortar y separar ladrillos, hormigón. CON PROTECTOR.



Referencia	Anchura de la punta en mm	Longitud en mm				€
4-18-327	76	216	-	3	3253564183277	14,54 €
4-18-328	100	216	-	3	3253564183284	15,66 €

CINCEL PARA SUELOS FATMAX®

**STANLEY
FATMAX**

- Cuerpo de acero cromo vanadio forjado en una sola pieza para incrementar la fuerza y la durabilidad. Endurecido y templado para aumentar la durabilidad y la seguridad. Revestimiento de pintura amarilla para mejor visibilidad. CON PROTECTOR.



Referencia	Anchura de la punta en mm	Longitud en mm				€
4-18-331	75	279	-	3	3253564183314	13,42 €

CINCEL PARA ELECTRICISTA FATMAX®

**STANLEY
FATMAX**

- Cuerpo de acero cromo vanadio forjado en una sola pieza para incrementar la fuerza y la durabilidad. Endurecido y templado para aumentar la durabilidad y la seguridad. Revestimiento de pintura amarilla para mejor visibilidad. Ideal para corte desigual, recortes en madera, tabiques y albañilería. CON PROTECTOR.



Referencia	Anchura de la punta en mm	Longitud en mm				€
4-18-330	55	254	-	3	3253564183307	12,86 €

CINCEL DE ALBAÑIL BOCA ANCHA FATMAX®

**STANLEY
FATMAX**

- Cuerpo de acero cromo vanadio forjado en una sola pieza para incrementar la fuerza y la durabilidad. Endurecido y templado para aumentar la durabilidad y la seguridad. Revestimiento de pintura amarilla para mejor visibilidad. Ideal para el corte de piedra, ladrillo y hormigón. CON PROTECTOR.



Referencia	Anchura de la punta en mm	Longitud en mm				€
4-18-333	45	250	-	3	3253564183338	14,54 €

CINCEL DE ALBAÑIL FATMAX®

**STANLEY
FATMAX**



- Cuerpo de acero cromo vanadio forjado en una sola pieza para incrementar la fuerza y la durabilidad. Endurecido y templado para aumentar la durabilidad y la seguridad. Revestimiento de pintura amarilla para mejor visibilidad. Ideal para cortar y dar forma al acero, hierro fundido, cobre, bronce, aluminio, remaches. CON PROTECTOR.

Referencia	Anchura de la punta en mm	Longitud en mm				€
4-18-332	25	305	-	3	3253564183321	12,86 €

PUNTERO FATMAX®

**STANLEY
FATMAX**



- Cuerpo de acero cromo vanadio forjado en una sola pieza para incrementar la fuerza y la durabilidad. Endurecido y templado para aumentar la durabilidad y la seguridad. Revestimiento de pintura amarilla para mejor visibilidad. Punta afilada para cortes rápidos. Ideal para perforar y romper hormigón.

Referencia	Anchura de la punta en mm	Longitud en mm				€
4-18-329	19	300	-	3	3253564183291	12,86 €

JUEGO DE CINCELES DE MECÁNICA

STANLEY



- Fabricado en acero al cromo vanadio, endurecido para mayor durabilidad. Sección octagonal. Para cortar/lijar hierro, acero, latón, bronce, cobre, aluminio, tuercas y remaches. Recubrimiento en polvo de alta visibilidad.

Referencia	Contenido en mm				€
4-18-298	10 / 13 / 16	X	3	3253564182980	12,86 €

JUEGO DE PUNZONES

STANLEY



- De acero al cromo vanadio, templado para mayor dureza. Para hacer muescas antes de taladrar y extraer pasadores. Sección octagonal. Con recubrimiento de polvo de alta visibilidad.

Referencia	Contenido en mm				€
4-18-226	6 piezas: 1,5 / 3 / 4 / 5 / 6 / 8	X	3	3253564182263	14,54 €

JUEGO MIXTO

STANLEY



- 12 piezas: Punzones, Cinceles para mecánica y Buriles

Referencia	Contenido en mm				€
4-18-299	Punzones 1,5 - 2 - 3 - 4 - 5 - 6 - 8 / Cinceles para mecánica 10 - 13 - 16 / Buriles 6 - 8	X	3	3253564182997	30,19 €

BARRAS

BARRA FUBAR III FATMAX® PRO



- Herramienta de demolición multifunción. Forjada en acero de una sola pieza. Doble nivel de apertura para agarrar tableros de madera estándar. Hendidura biselada para extraer y hacer palanca sobre clavos. Mango revestido de caucho.
- Longitud: 76cm. Peso: 3,85 kg.



Referencia	Longitud en cm				€
1-55-120	76	-	1	325356 1551208	111,87 €



BARRA FUBAR II FATMAX®



- Herramienta de demolición multifunción. Forjada en acero de una sola pieza. Hendidura biselada para extraer y hacer palanca sobre clavos. Mango revestido de caucho.
- Longitud: 38cm. Peso: 1,10 kg.



Referencia	Longitud en cm				€
1-55-119	38	-	1	3253561551192	52,56 €



BARRA SACACLAVOS PEQUEÑA FATMAX®



- Barra de acero al carbono forjado, más ligeras y duraderas. Sus garras pulidas y biseladas permiten extraer los clavos con más comodidad. Mango recubierto de goma antideslizante para mayor comodidad. Ideales para extraer clavos, realizar palanca o calzar pequeños objetos.



Referencia	Longitud en cm				€
FMHT1-55008	25	X	2	3253561550089	17,89 €
FMHT1-55010	30	X	2	3253561550102	21,81 €

BARRA SACACLAVOS PEQUEÑA



- Barra de acero forjado templado para mayor durabilidad. Ideal para la extracción de clavos, ligeras acciones de palanca, calzado de pequeños objetos, etc. Uña recta para trabajos más profundos con mayor facilidad. Acabado pulido y biselado.



Referencia	Longitud en cm				€
0-55-114	25	X	2	3253560551148	14,54 €

BARRA DE PRECISIÓN FATMAX®



- Barra de acero al carbono forjado, más ligeras y duraderas. Sus garras pulidas y biseladas permiten extraer los clavos con más comodidad. Mango recubierto de goma antideslizante para mayor comodidad. Ideales para extraer clavos, realizar palanca o calzar pequeños objetos.



Referencia	Longitud en cm				€
FMHT1-55009	25	X	2	3253561550096	17,89 €

BARRA DE PRECISIÓN



- Barra de acero forjado templado para mayor durabilidad. Ideal para la extracción de clavos, ligeras acciones de palanca, calzado de pequeños objetos, etc. Uña plana para trabajos más precisos y limpios, actúa sin dañar la superficie. Acabado pulido y biselado.



Referencia	Longitud en cm				€
0-55-116	20	X	2	3253560551162	13,42 €
0-55-117	25	X	2	3253560551179	15,66 €

BARRA MULTIUSOS



- Barra de 53cm de acero carbono templado para mayor durabilidad. Acabado laca amarilla para una mejor visibilidad. Ideal para la extracción de clavos, pequeñas acciones de palanca, calzado de muebles, etc.



Referencia	Longitud en cm				€
1-55-526	53	-	4	3253561555268	14,54 €

BARRA DE DESECOFRADOR LIGERA CURVA**STANLEY**

- Barra de acero forjado templado para mayor durabilidad. Acabado con laca amarilla para una mejor visibilidad. Ideal para la extracción de clavos, acciones de palanca, levantamiento de objetos, etc. Diseño con arco en el centro ofrece una mejor movilidad al extraer los clavos.

Referencia	Longitud en cm				€
1-55-525	38	-	4	3253561555251	12,30 €

BARRA MULTIUSOS PEQUEÑA**STANLEY**

- Barra de acero forjado templado para mayor durabilidad. Acabado con laca amarilla para una mejor visibilidad. Ideal para la extracción de clavos, acciones de palanca, calzado de objetos, etc. Acabado pulido y biselado en ambos extremos.

Referencia	Longitud en cm				€
1-55-515	32	-	4	3253561555152	11,10 €

BERBIQUÍES**BERBIQUÍ 5045****STANLEY**

- Tipo reversible 8 puntas. Mandril universal con 4 mordazas para brocas de cola cuadrada. Cabezal con rodamientos. Cabezal y empuñadura de material sintético. Cromado.

Referencia	Longitud en mm				€
1-02-715	250	-	1	3253561027154	97,29 €

TALADRO DE MANO PIÑÓN SIMPLE**STANLEY**

- Cuerpo de acero cromado. Mandril con puntas de 8mm.

Referencia	Longitud en mm				€
0-03-105	265	X	1	3253560031053	30,19 €

**HERRAMIENTA
MECÁNICA**

EL PROFESIONAL LE ACONSEJA



LUIS REDONDO
obrero de la construcción

CONSEJOS Y TÉCNICAS

CONSEJO 1

Para utilizar eficientemente las llaves de vasos necesita fijarse en cómo gira la tuerca sobre el perno o sobre la varilla roscada. Si la tuerca no gira con suavidad compruebe si se ha "torcido" la rosca o si el tamaño de la rosca o el tipo de rosca no coinciden con los del perno.

CONSEJO 2

Enrosque la tuerca manualmente hasta que quede fija y luego apriete con la llave de vaso para terminar de asegurarla. En condiciones normales no debe apretar los ajustes en exceso.

CONSEJO 3

El tamaño del mango de la llave de carraca tiene que coincidir con cada conjunto específico de llaves de vaso para minimizar los daños sobre los ajustes. Siempre que sea posible, tire del mango de la llave hacia usted para obtener un mayor control.

CONSEJO 4

Si el movimiento de giro necesario para completar el ajuste debe ser específico por razones de funcionalidad o de seguridad, debe emplear una llave de ajuste dinamoétrica.

CONSEJO 5

Asegúrese de que el tamaño de la llave de vaso coincide con el del elemento de ajuste. Aun cuando la llave de vaso se encuentre en una tuerca ligeramente más pequeña, las esquinas del elemento de ajuste podrían deformarse y dificultar su retirada en el futuro.

CONSEJO ESTRELLA

Si tiene que trabajar con un elemento de ajuste que le quede más lejos de lo normal, utilice una barra de extensión de bloqueo para poder alcanzar la tuerca sin correr el riesgo de que el llave de vaso quede encastrado en el compartimento del motor ni en la maquinaria.



CARRACAS

CARRACAS FATMAX®

**STANLEY
FATMAX**



- Carraca 120 dientes con mecanismo de doble trinquete que proporciona un arco de 3°, para una mejor accesibilidad y máxima resistencia.
- Botón de liberación rápida grande, para una fácil extracción de vasos.
- Palanca de cambio de sentido que evita desvíos accidentales.
- Acabado de cromo satinado para una excelente resistencia a la corrosión
- Ergonómico mango bi-material para más confort, control y agarre.

Referencia	Arrastre	Dientes				€
FMMT82676-0	1/4"	120	X	1	3253560826765	21,25 €
FMMT82677-0	3/8"	120	X	1	3253560826772	25,72 €
FMMT82678-0	1/2"	120	X	1	3253560826789	31,31 €

CARRACAS STANLEY®

STANLEY



- 72 dientes con incremento de 5°
- Botón de descarga rápida más grande para extraer fácilmente los vasos
- Palanca de cambio de sentido evita desvíos accidentales y permite una fácil operación con una sola mano
- Mango bimaternal que permite un agarre más confortable

Referencia	Arrastre	Dientes				€
STMT82663-0	1/4"	72	X	1	3253560826635	15,66 €
STMT82664-0	3/8"	72	X	1	3253560826642	20,13 €
STMT82665-0	1/2"	72	X	1	3253560826659	23,48 €

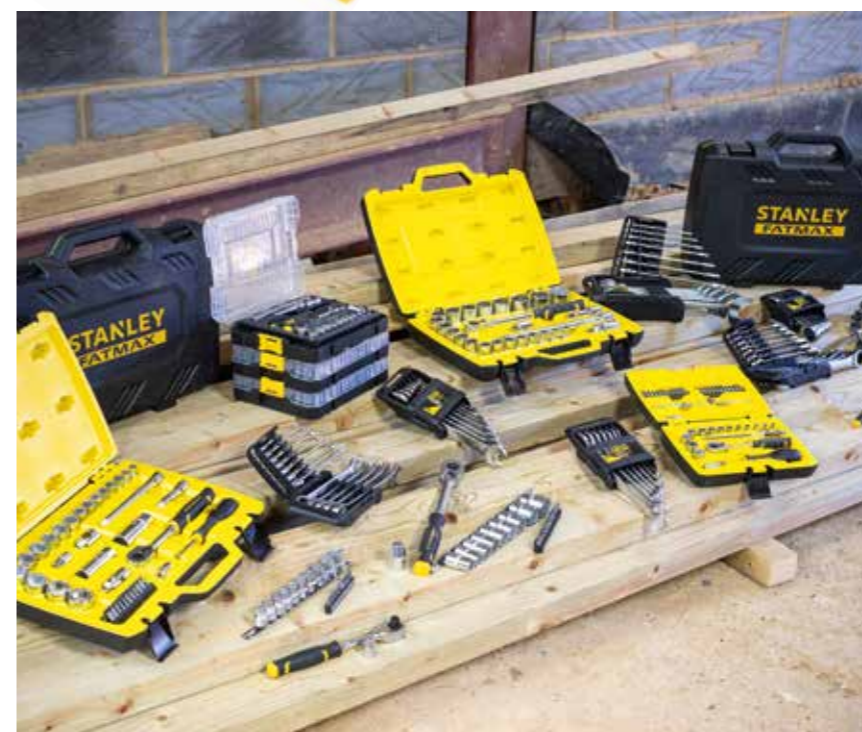

VASOS Y ACCESORIOS

VASOS Y ACCESORIOS FATMAX®

**STANLEY
FATMAX**

**PERFIL
MAXIDRIVE**



MEDIDA MÁS VISIBLE

Para una rápida identificación



CUELLO COMPACTO

Para mejor acceso en espacios reducidos



AGARRE ANTIDESLIZANTE

Para una fácil y rápida manipulación



VASOS DE 1/4" FATMAX®

**STANLEY
FATMAX**



- Perfil Maxidrive que optimiza el contacto entre el vaso y la tuerca. Agarre antideslizante y acabado mate.

Referencia	Tipo	Medida	Caras	☐	☒	☒☒	€
FMMT17185-0	1/4"	4mm	6	X	12	3253560171858	2,00 €
FMMT17186-0	1/4"	4,5mm	6	X	12	3253560171865	2,00 €
FMMT17187-0	1/4"	5mm	6	X	12	3253560171872	2,00 €
FMMT17190-0	1/4"	5,5mm	6	X	12	3253560171902	2,41 €
FMMT17191-0	1/4"	6mm	6	X	12	3253560171919	2,41 €
FMMT17192-0	1/4"	7mm	6	X	12	3253560171926	2,41 €
FMMT17193-0	1/4"	8mm	6	X	12	3253560171933	2,41 €
FMMT17194-0	1/4"	9mm	6	X	12	3253560171940	2,41 €
FMMT17195-0	1/4"	10mm	6	X	12	3253560171957	2,41 €
FMMT17196-0	1/4"	11mm	6	X	12	3253560171964	2,81 €
FMMT17197-0	1/4"	12mm	6	X	12	3253560171971	2,81 €
FMMT17198-0	1/4"	13mm	6	X	12	3253560171988	2,81 €
FMMT17207-0	1/4"	14mm	6	X	12	3253560172077	2,81 €

VASOS LARGOS DE 1/4" FATMAX®

**STANLEY
FATMAX**



- Perfil Maxidrive que optimiza el contacto entre el vaso y la tuerca. Agarre antideslizante y acabado mate.

Referencia	Tipo	Medida	Caras	☐	☒	☒☒	€
FMMT17248-0	1/4"	4mm	6	X	12	3253560172480	2,30 €
FMMT17249-0	1/4"	5mm	6	X	12	3253560172497	2,30 €
FMMT17300-0	1/4"	6mm	6	X	12	3253560173005	2,77 €
FMMT17337-0	1/4"	7mm	6	X	12	3253560173371	2,77 €
FMMT17338-0	1/4"	8mm	6	X	12	3253560173388	2,77 €
FMMT17339-0	1/4"	9mm	6	X	12	3253560173395	2,77 €
FMMT17523-0	1/4"	10mm	6	X	12	3253560175238	2,77 €
FMMT17963-0	1/4"	11mm	6	X	12	3253560179632	3,23 €
FMMT17964-0	1/4"	12mm	6	X	12	3253560179649	3,23 €
FMMT17965-0	1/4"	13mm	6	X	12	3253560179656	3,23 €
FMMT17966-0	1/4"	14mm	6	X	12	3253560179663	3,23 €

ACCESORIOS DE 1/4" FATMAX®

**STANLEY
FATMAX**



- Extensiones para alcanzar los lugares inaccesibles. Articulación para libertad de movimiento durante las aplicaciones de trinquete. Adaptadores porta puntas uso de puntas 1/4".

Referencia	Descripción	☐	☒	☒☒	€
FMMT25125-0	Extensión 1/4" - 3" - FATMAX®	X	6	3253560251253	4,58 €
FMMT25126-0	Extensión 1/4" - 6" - FATMAX®	X	6	3253560251260	5,17 €
FMMT18008-0	Articulación universal 1/4" - FATMAX®	X	12	3253560180089	5,74 €
FMMT18007-0	Adaptador porta puntas 1/4" - FATMAX®	X	12	3253560180072	2,60 €

VASOS DE 3/8" FATMAX®

**STANLEY
FATMAX**



- Perfil Maxidrive que optimiza el contacto entre el vaso y la tuerca. Agarre antideslizante y acabado mate.

Referencia	Tipo	Medidas	Caras	☐	☒	☒☒	€
FMMT17208-0	3/8"	8mm	6	X	12	3253560172084	2,81 €
FMMT17209-0	3/8"	9mm	6	X	12	3253560172091	2,81 €
FMMT17210-0	3/8"	10mm	6	X	12	3253560172107	2,81 €
FMMT17211-0	3/8"	11mm	6	X	12	3253560172114	2,81 €
FMMT17212-0	3/8"	12mm	6	X	12	3253560172121	2,81 €
FMMT17213-0	3/8"	13mm	6	X	12	3253560172138	2,81 €
FMMT17214-0	3/8"	14mm	6	X	12	3253560172145	2,81 €
FMMT17215-0	3/8"	15mm	6	X	12	3253560172152	3,21 €
FMMT17216-0	3/8"	16mm	6	X	12	3253560172169	3,21 €
FMMT17217-0	3/8"	17mm	6	X	12	3253560172176	3,21 €
FMMT17218-0	3/8"	18mm	6	X	6	3253560172183	3,21 €
FMMT17219-0	3/8"	19mm	6	X	6	3253560172190	3,21 €
FMMT17220-0	3/8"	20mm	6	X	6	3253560172206	3,21 €
FMMT17221-0	3/8"	21mm	6	X	6	3253560172213	3,62 €
FMMT17222-0	3/8"	22mm	6	X	6	3253560172220	3,62 €
FMMT17223-0	3/8"	23mm	6	X	6	3253560172237	3,62 €
FMMT17224-0	3/8"	24mm	6	X	6	3253560172244	3,62 €

VASOS PARA BUJÍAS 3/8" FATMAX®

**STANLEY
FATMAX**



- Perfil Maxidrive que optimiza el contacto entre el vaso y la tuerca. Agarre antideslizante y acabado mate.

Referencia	Tipo	Medidas	Caras	☐	☒	☒☒	€
FMMT17225-0	3/8"	16mm	6	X	6	3253560172251	4,14 €
FMMT17226-0	3/8"	21mm	6	X	4	3253560172268	4,59 €

ACCESORIOS DE 3/8" FATMAX®

**STANLEY
FATMAX**



- Extensiones para alcanzar los lugares inaccesibles. Articulación para libertad de movimiento durante las aplicaciones de trinquete. Adaptadores porta puntas uso de puntas 1/4".

Referencia	Descripción	☐	☒	☒☒	€
FMMT25130-0	Extensión 3/8" - 3" - FATMAX®	X	6	3253560251307	5,17 €
FMMT25131-0	Extensión 3/8" - 6" - FATMAX®	X	6	3253560251314	5,74 €
FMMT18011-0	Articulación universal 3/8" - FATMAX®	X	6	3253560180119	6,31 €
FMMT18013-0	Adaptador 3/8" para vasos de 1/4" - FATMAX®	X	12	3253560180133	3,85 €

VASOS DE 1/2" FATMAX®



- Perfil Maxidrive que optimiza el contacto entre el vaso y la tuerca.
- Agarre antideslizante y acabado mate.

Referencia	Tipo	Medida	Caras	☎	☒	☒	€
FMMT17227-0	1/2"	8mm	6	X	6	3253560172275	2,81 €
FMMT17228-0	1/2"	9mm	6	X	6	3253560172282	2,81 €
FMMT17229-0	1/2"	10mm	6	X	6	3253560172299	3,21 €
FMMT17230-0	1/2"	11mm	6	X	6	3253560172305	3,21 €
FMMT17231-0	1/2"	12mm	6	X	6	3253560172312	3,21 €
FMMT17232-0	1/2"	13mm	6	X	6	3253560172329	3,21 €
FMMT17233-0	1/2"	14mm	6	X	6	3253560172336	3,21 €
FMMT17234-0	1/2"	15mm	6	X	6	3253560172343	3,62 €
FMMT17235-0	1/2"	16mm	6	X	6	3253560172350	3,62 €
FMMT17236-0	1/2"	17mm	6	X	6	3253560172367	3,62 €
FMMT17237-0	1/2"	18mm	6	X	6	3253560172374	3,62 €
FMMT17238-0	1/2"	19mm	6	X	6	3253560172381	3,62 €
FMMT17239-0	1/2"	20mm	6	X	4	3253560172398	4,02 €
FMMT17240-0	1/2"	21mm	6	X	4	3253560172404	4,02 €
FMMT17241-0	1/2"	22mm	6	X	4	3253560172411	4,02 €
FMMT17242-0	1/2"	23mm	6	X	4	3253560172428	4,02 €
FMMT17243-0	1/2"	24mm	6	X	4	3253560172435	4,02 €
FMMT17244-0	1/2"	27mm	6	X	4	3253560172442	4,59 €
FMMT17245-0	1/2"	30mm	6	X	2	3253560172459	5,51 €
FMMT17246-0	1/2"	32mm	6	X	2	3253560172466	5,51 €
FMMT17247-0	1/2"	34mm	6	X	2	3253560172473	5,51 €

VASOS PARA BUJÍAS DE 1/2" FATMAX®



- Perfil Maxidrive que optimiza el contacto entre el vaso y la tuerca.
- Agarre antideslizante y acabado mate.

Referencia	Tipo	Medida	Caras	☎	☒	☒	€
FMMT17967-0	1/2"	16mm	6	X	4	3253560179670	4,59 €
FMMT17968-0	1/2"	21mm	6	X	4	3253560179687	5,05 €

ACCESORIOS DE 1/2" FATMAX®



- Extensiones para alcanzar los lugares inaccesibles.
- Articulación para libertad de movimiento durante las aplicaciones de trinquete.

Referencia	Descripción	☎	☒	☒	€
FMMT25123-0	Extensión 1/2" - 3" - FATMAX®	X	4	3253560251239	5,74 €
FMMT25122-0	Extensión 1/2" - 10" - FATMAX®	X	4	3253560251222	9,18 €
FMMT17999-0	Articulación universal 1/2" - FATMAX®	X	4	3253560179991	8,03 €

VASOS Y ACCESORIOS STANLEY®

ACABADO BRILLANTE 6 CARAS



PERFIL MAXIDRIVE
Óptimo contacto entre el vaso y la tuerca

MEDIDA VISIBLE
Fácil identificación del vaso a utilizar



VASOS DE 1/4" STANLEY®



- Perfil Maxidrive que maximiza el contacto entre vaso y tuerca. Medida marcada en el vaso. Acabado brillante.

Referencia	Tipo	Medida	Caras	☎	☒	☒	€
STMT86111-0	1/4"	5,5mm	6	X	12	3253560861117	1,45 €
STMT86103-0	1/4"	6mm	6	X	12	3253560861032	1,45 €
STMT86104-0	1/4"	7mm	6	X	12	3253560861049	1,45 €
STMT86105-0	1/4"	8mm	6	X	12	3253560861056	1,45 €
STMT86106-0	1/4"	9mm	6	X	12	3253560861063	1,45 €
STMT86107-0	1/4"	10mm	6	X	12	3253560861070	1,45 €
STMT86108-0	1/4"	11mm	6	X	12	3253560861087	1,68 €
STMT86109-0	1/4"	12mm	6	X	12	3253560861094	1,68 €
STMT86112-0	1/4"	13mm	6	X	12	3253560861124	1,68 €
STMT86114-0	1/4"	14mm	6	X	12	3253560861148	1,68 €

VASOS LARGOS DE 1/4" STANLEY®



- Perfil Maxidrive que maximiza el contacto entre vaso y tuerca. Medida marcada en el vaso. Acabado brillante.

Referencia	Tipo	Medida	Caras	☎	☒	☒	€
STMT86094-0	1/4"	6mm	6	X	12	3253560860943	1,67 €
STMT86095-0	1/4"	7mm	6	X	12	3253560860950	1,67 €
STMT86096-0	1/4"	8mm	6	X	12	3253560860967	1,67 €
STMT86097-0	1/4"	9mm	6	X	12	3253560860974	1,67 €
STMT86098-0	1/4"	10mm	6	X	12	3253560860981	1,67 €
STMT86099-0	1/4"	11mm	6	X	12	3253560860998	1,93 €
STMT86100-0	1/4"	12mm	6	X	12	3253560861001	1,93 €
STMT86116-0	1/4"	13mm	6	X	12	3253560861162	1,93 €
STMT86289-0	1/4"	14mm	6	X	12	3253560862893	1,68 €

ACCESORIOS DE 1/4" STANLEY®



- Extensiones para alcanzar los lugares inaccesibles. Articulación para libertad de movimiento durante las aplicaciones de trinquete. Adaptadores porta puntas uso de puntas 1/4". Mango destornillador para mayor capacidad de torque.

Referencia	Descripción	☎	☒	☒	€
STMT86006-0	Extensión 1/4" - 3"	X	6	3253560860066	2,75 €
STMT86007-0	Extensión 1/4" - 6"	X	6	3253560860073	3,10 €
STMT86011-0	Articulación Universal 1/4"	X	12	3253560860110	3,44 €
STMT86124-0	Adaptador porta puntas 1/4"	X	12	3253560861247	1,90 €
STMT13910-0	Mango destornilladore 1/4"	X	6	3253560139100	3,44 €

VASOS DE 3/8" STANLEY®

STANLEY

- Perfil Maxidrive que maximiza el contacto entre vaso y tuerca. Medida marcada en el vaso.
Acabado brillante.



Referencia	Tipo	Medida	Caras	☐	☒	☐☐☐	€
STMT86303-0	3/8"	8mm	6	X	12	3253560863036	1,68 €
STMT86305-0	3/8"	10mm	6	X	12	3253560863050	1,68 €
STMT86306-0	3/8"	11mm	6	X	12	3253560863067	1,68 €
STMT86307-0	3/8"	12mm	6	X	12	3253560863074	1,68 €
STMT86308-0	3/8"	13mm	6	X	12	3253560863081	1,68 €
STMT86309-0	3/8"	14mm	6	X	12	3253560863098	1,68 €
STMT86310-0	3/8"	15mm	6	X	12	3253560863104	1,93 €
STMT86311-0	3/8"	16mm	6	X	6	3253560863111	1,93 €
STMT86312-0	3/8"	17mm	6	X	12	3253560863128	1,93 €
STMT86313-0	3/8"	18mm	6	X	6	3253560863135	1,93 €
STMT86314-0	3/8"	19mm	6	X	6	3253560863142	1,93 €
STMT86315-0	3/8"	20mm	6	X	6	3253560863159	1,93 €
STMT86316-0	3/8"	21mm	6	X	6	3253560863166	2,17 €
STMT86317-0	3/8"	22mm	6	X	6	3253560863173	2,17 €

VASOS PARA BUJÍAS 3/8" STANLEY®

STANLEY

- Perfil Maxidrive que maximiza el contacto entre vaso y tuerca. Medida marcada en el vaso.
Acabado brillante.



Referencia	Tipo	Medida	Caras	☐	☒	☐☐☐	€
STMT88941-0	3/8"	16mm	6	X	6	3253560889418	3,10 €
STMT88942-0	3/8"	21mm	6	X	4	3253560889425	3,44 €

ACCESORIOS DE 3/8" STANLEY®

STANLEY

- Extensiones para alcanzar los lugares inaccesibles. Articulación para libertad de movimiento durante las aplicaciones de trinquete. Adaptadores porta puntas uso de puntas 1/4".



Referencia	Descripción	☐	☒	☐☐☐	€
STMT86206-0	Extensión 3/8" - 3"	X	6	3253560862060	3,10 €
STMT86207-0	Extensión 3/8" - 5"	X	6	3253560862077	3,44 €
STMT86211-0	Articulación universal 3/8"	X	6	3253560862114	3,79 €
STMT86250-0	Adaptador 3/8" para vasos de 1/4"	X	12	3253560862503	2,60 €

VASOS DE 1/2" STANLEY®

STANLEY

- Perfil Maxidrive que maximiza el contacto entre vaso y tuerca. Medida marcada en el vaso.
- Acabado brillante.



Referencia	Tipo	Medida	Caras	☐	☒	☐☐☐	€
STMT86508-0	1/2"	8mm	6	X	6	3253560865085	2,16 €
STMT86509-0	1/2"	9mm	6	X	6	3253560865092	2,16 €
STMT86510-0	1/2"	10mm	6	X	6	3253560865108	2,48 €
STMT86511-0	1/2"	11mm	6	X	6	3253560865115	2,48 €
STMT86512-0	1/2"	12mm	6	X	6	3253560865122	2,48 €
STMT86513-0	1/2"	13mm	6	X	6	3253560865139	2,48 €
STMT86514-0	1/2"	14mm	6	X	6	3253560865146	2,48 €
STMT86515-0	1/2"	15mm	6	X	6	3253560865153	2,79 €
STMT88738-0	1/2"	16mm	6	X	6	3253560887384	2,79 €
STMT86517-0	1/2"	17mm	6	X	6	3253560865177	2,79 €
STMT86518-0	1/2"	18mm	6	X	6	3253560865184	3,10 €
STMT86519-0	1/2"	19mm	6	X	6	3253560865191	2,79 €
STMT86520-0	1/2"	20mm	6	X	6	3253560865207	3,10 €
STMT86521-0	1/2"	21mm	6	X	4	3253560865214	3,10 €
STMT86522-0	1/2"	22mm	6	X	4	3253560865221	3,44 €
STMT86523-0	1/2"	23mm	6	X	4	3253560865238	3,44 €
STMT86524-0	1/2"	24mm	6	X	4	3253560865245	3,44 €
STMT86527-0	1/2"	27mm	6	X	4	3253560865276	3,44 €
STMT86530-0	1/2"	30mm	6	X	2	3253560865306	4,13 €
STMT86532-0	1/2"	32mm	6	X	2	3253560865320	4,13 €

VASOS PARA BUJÍAS 1/2" STANLEY®

STANLEY

- Perfil Maxidrive que maximiza el contacto entre vaso y tuerca. Medida marcada en el vaso. Acabado brillante.



Referencia	Tipo	Medida	Caras	☐	☒	☐☐☐	€
STMT88993-0	1/2"	16mm	6	X	4	3253560889937	3,78 €
STMT88994-0	1/2"	21mm	6	X	4	3253560889944	4,17 €

ACCESORIOS DE 1/2" STANLEY®

STANLEY

- Extensiones para alcanzar los lugares inaccesibles. Articulación para libertad de movimiento durante las aplicaciones de trinquete. Adaptadores porta puntas uso de puntas 1/4". Mango corregido para usar en "L" o en "T" con alta resistencia a los cortes.



Referencia	Descripción	☐	☒	☐☐☐	€
STMT88930-0	Extensión 1/2" - 3"	X	4	3253560889302	3,44 €
STMT86407-0	Extensión 1/2" - 5"	X	4	3253560864071	5,50 €
STMT86411-0	Articulación universal 1/2"	X	4	3253560864118	4,82 €
1-17-259	Mango corregido 1/2"	X	1	3253561172595	9,10 €

JUEGOS PARA MECÁNICA

JUEGOS DE CARRACA, VASOS Y PUNTAS FATMAX®



- Carraca FATMAX® con mecanismo de 120 dientes para un mejor acceso en espacios reducidos. Mango bimaternal. Botón de descarga rápida y palanca de cambio de sentido.
- Vasos con perfil maxidrive, acabado mate y antideslizante.
- Juego de puntas.



Referencia	Tipo	Nº de piezas	Contenido				€
FMMT82679-0	1/4"	22	1 carraca de 120 dientes; 10 vasos de 6 caras: 5.5-6-7-8-9-10-11-12-13-14mm; 1 adaptador portapuntas; 10 puntas: PH0-PH1-PH2, Ranuradas 5-4.5-8mm, Resistorx TT15-TT20-TT25-TT30.	X	1	3253560826796	34,67 €
FMMT82680-0	3/8"	22	1 carraca de 120 dientes; 10 vasos de 6 caras: 8-9-10-11-12-13-14-15-16-17mm; 1 adaptador portapuntas 3/8" para puntas 1/4"; 10 puntas: PH0-PH1-PH2, Ranuradas 5-4.5-8mm, Resistorx TT15-TT20-TT25-TT30.	X	1	3253560826802	43,61 €
FMMT82681-0	1/2"	21	1 carraca de 120 dientes; 9 vasos de 6 caras: 13-14-15-16-17-18-19-22-24mm; 1 adaptador portapuntas 1/2" para puntas 5/16"; 10 puntas 5/16": PH0-PH1-PH2, Ranuradas 5-4.5-8mm, Resistorx TT15-TT20-TT25-TT30.	X	1	3253560826819	52,56 €

JUEGOS DE CARRACA, VASOS Y PUNTAS STANLEY®



- Carraca STANLEY® con mecanismo de 72 dientes con incremento de 5 grados. Mango bimaternal. Botón de descarga rápida y palanca de cambio de sentido.
- Vasos con perfil maxidrive, acabado brillante.



Referencia	Tipo	Nº de piezas	Contenido				€
STMT82666-0	1/4"	11	1 carraca 72 dientes; 10 vasos de 6 caras: 5,5-6-7-8-9-10-11-12-13-14 mm.	X	1	3253560826666	22,37 €
STMT82670-0	3/8"	11	1 carraca 72 dientes; 10 vasos de 6 caras: 8-9-10-11-12-13-14-15-16-17 mm.	X	1	3253560826703	29,07 €
STMT82671-0	1/2"	10	1 carraca 72 dientes; 9 vasos de 6 caras: 13-14-15-16-17-18-19-22-24 mm	X	1	3253560826710	35,78 €



ESTUCHE PRO-STACK PEQUEÑO 37 PIEZAS



- Compatible con el sistema de almacenamiento PRO-STACK™.
- Tapa transparente para fácil identificación de los productos
- Incluye:
 - 1 Carraca 1/4"
 - 11 Vasos 1/4" (6-caras): 5 – 5,5 – 6 – 7 – 8 – 9 – 10 – 11 – 12 – 13 – 14 mm
 - 1 Adaptador porta puntas 1/4"
 - 24 Puntas 1/4": PZ1, PZ2, PZ3 - PH1, PH2, PH3 - HEX 3, 4, 5, 5.5, 6, 7 - Ranuradas: 3, 4, 5, 6, 7,8mm - TT10, TT15,TT20, TT25, TT27, TT30

Referencia	Tipo	Nº de piezas				€
FMMT19101-0	1/4"	37	X	1	3253560191016	34,67 €

SET COMPACTO DE 1/4" - 37 PIEZAS



- CONTENIDO:
- 1 Carraca 1/4" bi-material de 72 dientes con botón de liberación rápida
 - 12 Vasos 1/4" (6 caras): 4-4,5-5-6-7-8-9- 10-11-12-13-14mm
 - 1 Extensión 1/4": 3" (75mm)
 - 1 Adaptador portapuntas de 1/4"
 - 22 Puntas 1/4" : PZ1, PZ2, PZ3 - PH1, PH2, PH3 - HEX 3, 4, 5, 6, 7, Ranuradas 4, 5, 6, 7mm - T10, T15, T20, T25, T27, T30, T40
 - Maletín compacto fácil de transportar y almacenar.

Referencia	Tipo	Nº de piezas				€
STMT82672-0	1/4"	37	X	1	3253560826727	33,19 €

JUEGO DE CARRACA, VASOS, PUNTAS Y ACCESORIOS DE 1/4" - 42 PIEZAS



- CONTENIDO:
- 1 Carraca 1/4" bi-material de 120 dientes con botón de liberación rápida
 - 13 Vasos 1/4" (6 caras): 4-4,5-5-5,5-6-7-8-9-10-11-12-13-14 mm
 - 11 Vasos largos de 1/4": 4-5-6-7-8-9-10-11-12-13-14mm
 - 2 extensiones 1/4":3" y 5" (75 y 125mm)
 - 1 Articulación universal de 1/4"
 - 1 Adaptador portapuntas 1/4"
 - 1 Mango destornillador de 1/4"
 - 1 Mango corredizo 1/4"
 - 22 Puntas 1/4": PZ, PZ2, PZ3 - PH1, PH2, PH3 - HEX.3, 4, 5, 6, 7mm - T10, T15, T20, T25, T27, T30, T40 - Ranuradas 4, 5, 6, 7mm

Referencia	Tipo	Nº de piezas				€
FMMT82683-1	1/4"	42	X	1	3253561826832	59,26 €

JUEGO DE CARRACA, VASOS PUNTAS Y ACCESORIOS DE 1/4" - 38 PIEZAS



- CONTENIDO:
- 1 Carraca 1/4" bi-material de 72 dientes con botón de liberación rápida
 - 10 Vasos 1/4" (6-caras): 5,5-6-7-8-9-10-11-12-13-14 mm
 - 2 Extensiones de 1/4": 3" y 5" (75 y 125mm)
 - 1 Articulación universal de 1/4"
 - 1 Portapuntas
 - 22 Puntas 1/4": PZ1, PZ2, PZ3 . PH1, PH2, PH3 - HEX 3, 4, 5, 6, 7mm - T10, T15, T20, T25, T27, T30, T40 - Ranuradas 4, 5, 6, 7mm.
 - Maletín compacto fácil de transportar y almacenar.

Referencia	Tipo	Nº de piezas				€
STMT82828-1	1/4"	38	X	1	3253561828287	43,86 €

JUEGO DE CARRACA, VASOS, PUNTAS Y ACCESORIOS DE 3/8" - 49 PIEZAS**STANLEY
FATMAX****CONTENIDO:**

- 1 Carraca 3/8" bi-material de 120 dientes con botón de liberación rápida
- 17 Vasos 3/8" (6 caras): 8-9-10-11-12-13-14-15-16-17-18-19-20-21-22-23-24 mm
- 2 extensiones 3/8": 3" y 5" (75 y 125mm)
- 1 Mango destornillador de 3/8"
- 1 Mango destronillador
- 1 Articulación universal de 3/8"
- 1 Adaptador 3/8" para puntas de 1/4"
- 2 Vasos para bujías 3/8": 16-21mm
- 1 Portapuntas de 1/4"
- 22 Puntas 1/4": PZ, PZ2, PZ3 - PH1, PH2, PH3 - HEX.3, 4, 5, 6, 7mm - T10, T15, T20, T25, T27, T30, T40 - Ranuradas 4, 5, 6, 7mm

Referencia	Tipo	Nº de piezas				€
FMMT82684-1	3/8"	49	X	1	3253561826849	88,90 €

JUEGO DE CARRACA, VASOS, PUNTAS Y ACCESORIOS DE 3/8" - 45 PIEZAS**STANLEY****CONTENIDO:**

- 1 Carraca 3/8" bi-material de 72 dientes con botón de liberación rápida
- 1 mango destornillador con empuñadura bi-material
- 14 Vasos 3/8" (6-caras): 8-10-11-12-13-14-15-16-17-18-19-20-21-22mm
- 2 Extensiones de 3/8": 3" y 5" (75 y 125mm)
- 1 Adaptador 3/8"x1/4"
- 2 Vasos para bujías 3/8": 16-21mm
- 1 Portapuntas
- 1 Articulación universal de 1/4"
- 22 Puntas 1/4": PZ1, PZ2, PZ3 . PH1, PH2, PH3 - HEX 3, 4, 5, 6, 7mm - T10, T15, T20, T25, T27, T30, T40 - Ranuradas 4, 5, 6, 7mm.
- Maletín compacto fácil de transportar y almacenar.

Referencia	Tipo	Nº de piezas				€
STMT82829-1	3/8"	45	X	1	3253561828294	72,30 €

JUEGO DE CARRACA, VASOS, PUNTAS Y ACCESORIOS DE 1/2" - 26 PIEZAS**STANLEY
FATMAX****CONTENIDO:**

- 1 Carraca 1/2" bi-material de 120 dientes con botón de liberación rápida
- 21 Vasos 1/2" (6-caras): 8-9-10-11-12-13-14-15-16-17-18-19-20-21-22-23-24-27-30-32-34mm
- 2 Extensiones de 1/2": 3" y 10" (75 y 250mm)
- 1 Mango corredizo 1/2"
- 1 Articulación universal de 1/2"
- Maletín compacto fácil de transportar y almacenar.

Referencia	Tipo	Nº de piezas				€
FMMT82685-1	1/2"	26	X	1	3253561826856	99,57 €

JUEGO DE CARRACA, VASOS, PUNTAS Y ACCESORIOS DE 1/2" - 24 PIEZAS**STANLEY****CONTENIDO:**

- 1 Carraca 1/2" bi-material de 72 dientes con botón de liberación rápida
- 20 Vasos 1/2" (6-caras): 8-9-10-11-12-13-14-15-16-17-18-19-20-21-22-23-24-27-30-32 mm
- 2 Extensiones de 1/2": 3" y 5" (75 y 125mm)
- 1 Articulación universal de 1/2"
- Maletín compacto fácil de transportar y almacenar.

Referencia	Tipo	Nº de piezas				€
STMT82830-1	1/2"	24	X	1	3253561828300	64,50 €

JUEGO DE CARRACA, VASOS, PUNTAS Y ACCESORIOS DE 1/4"+ 1/2" - 49 PIEZAS**STANLEY
FATMAX****CONTENIDO:**

- 1 Carraca 1/4" bi-material de 120 dientes con botón de liberación rápida
- 13 Vasos 1/4" (6 caras): 4-4.5-5-5.5-6-7-8-9-10-11-12-13-14 mm
- 2 extensiones 1/4": 3" y 5" (75 y 125mm)
- 1 Articulación universal de 1/4"
- 1 Mango corredizo 1/4"
- 1 Carraca 1/2" bi-material de 120 dientes con botón de liberación rápida
- 13 Vasos 1/2" (6 caras): 10-11-12-13-14-15-16-17-18-19-21-22-24mm
- 2 extensiones 1/2": 3" y 5" (75 y 125mm)
- 1 Articulación universal de 1/2"
- 14 Llaves combinadas: 6-7-8-9-10-11-12-13-14-15-16-17-18-19 mm.

Referencia	Tipo	Nº de piezas				€
FMMT82827-1	1/4"+1/2"	49	X	1	3253561828270	167,13 €

JUEGO DE CARRACA, VASOS, PUNTAS Y ACCESORIOS DE 1/4"+ 1/2" - 81 PIEZAS**STANLEY
FATMAX****CONTENIDO:**

- 1 Carraca 1/4" bi-material de 120 dientes con botón de liberación rápida
- 13 Vasos 1/4" (6 caras): 4-4.5-5-5.5-6-7-8-9-10-11-12-13-14 mm
- 11 Vasos largos de 1/4": 4-5-6-7-8-9-10-11-12-13-14mm
- 2 extensiones 1/4": 3" y 5" (75 y 125mm)
- 1 Articulación universal de 1/4"
- 1 Adaptador portapuntas 1/4"
- 1 Mango destornillador de 1/4"
- 1 Mango corredizo 1/4"
- 22 Puntas 1/4": PZ, PZ2, PZ3 - PH1, PH2, PH3 - HEX.3, 4, 5, 6, 7mm - T10, T15, T20, T25, T27, T30, T40 - Ranuradas 4, 5, 6, 7mm
- 1 Carraca 1/2" bi-material de 120 dientes con botón de liberación rápida
- 21 Vasos 1/2" (6 caras): 8-10-11-12-13-14-15-16-17-18- 19-20-21-22-23-24-27-30-32-34 mm
- 2 Vasos para bujías 1/2": 16-21mm
- 2 Extensiones 1/2": 3" y 10" (75 y 250mm)
- 1 Mango corredizo 1/2"
- 1 Articulación universal de 1/2"
- Maletín compacto fácil de transportar y almacenar.

Referencia	Tipo	Nº de piezas				€
FMMT82826-1	1/4"+1/2"	81	X	1	3253561828263	144,62 €

JUEGO DE CAJONES CON 126 HERRAMIENTAS



SISTEMA APILABLE PRO-STACK
Compatible con toda la gama

CAJONES MOLDEADOS
Diseño exclusivo para las herramientas mecánicas

ASA PLEGABLE
para transportar el maletín con más facilidad

KIT DE MANTENIMIENTO CON MALETÍN DE ALUMINIO Y 142 HERRAMIENTAS



MALETÍN DE ALUMINIO
Material ligero para facilitar el transporte, máxima durabilidad para todos los tipos de entorno.

INTERIOR INTELIGENTE
Tres paneles interiores equipados con elásticos para sujetar las herramientas, sistema de bloqueo del panel plegable y base con espuma bicolor recortada.

CIERRES METÁLICOS Y ASA DE TRANSPORTE
De alta durabilidad.



- 1x Alicata Cremallera 250mm
- 1x Alicata Universal 160mm
- 1x Alicata corte diagonal 160mm
- 1x Alicata boca larga 160mm
- 1x Tijeras multi-propósito 182mm
- 1x Llave ajustable 250mm
- 1x Organizador plástico 116mm x 80mm
- 1x Nivel Torpedo 229mm / 9"
- 1x Flexómetro Tylon 5m x 19mm,
- 9x Llaves Hexagonales 1.5, 2, 2.5, 3, 4, 5, 6, 8, 10mm
- 1x Destornillador Buscapolos

- 7x Destornilladores CUSHION GRIP:
Ranurados 6.5 x 150mm, 3 x 75mm, 5.5 x 100mm,
- Phillips 1 x 75mm, 2 x 100mm,
- Pozidrive 1 x 100mm, 2 x 100mm
- 1x Multipuntas
- 1x Sierra 300mm / 12"
- 1x Linterna
- 1x Cúter 18mm,
- 1x Martillo Din 300g / 10.5oz
- 1x Carraca 1/4" 72 dientes,
- 1x Carraca 1/2" 72dientes

- 2x Extensiones de 1/4": 3" - 6",
- 2x Extensiones de 1/2": 3" - 10",
- 1x Cardán universal 1/4",
- 1x Cardán universal 1/2",
- 1x Porta puntas 1/4",
- 3x Vasos de bujía 1/2": 16, 19, 21mm,
- 10x Vasos 1/4" - 6 caras: 5.5, 6 al 14mm
- 16x Vasos 1/2" - 6 caras : 10 al 19, 21, 22, 24, 27, 30, 32mm
- 12x Llaves combinadas: 8 a 19 mm
- 1x Juego de 61 puntas de 1/4"

PRO-STACK™



Primer cajón:

- 1x Trinquete 1/4" 120 dientes
- 13x vasos 1/4" de 6 caras: 4, 4.5, 5, 5.5, 6, 7, 8, 9, 10, 11, 12, 13, 14mm
- 11x vasos largos 1/4" 6 caras: 4, 5, 6, 7, 8, 9, 10, 11, 12, 13, 14mm
- 1x juego de 14 llaves hexagonales
- 2x extensiones de 1/4" : 3" - 6"
- 1x portapuntas de 1/4"
- 1x cardán universal 1/4"
- 1x mango corredizo 1/4"
- 1x mango destornillador 1/4"
- 44x puntas 1/4": Pozidrive 1x2, 2x2, 3
- Phillips: 1x2, 2x2, 3x2
- Hex: 1.5, 2, 2.5, 3, 4, 5x2, 5.5, 6, 7, 8
- Resistorx : 10, 15x2, 20x2, 25x2, 27x2, 30, 40
- Ranurados: 3, 4, 4.5, 5, 5.5x2, 6, 6.5x2, 7, 8

Segundo cajón:

- 14x llaves combinadas antideslizantes de 1/4": 6 a 19 mm

Tercer cajón:

- 1x carraca 1/2" 120 dientes
- 15x vasos 1/2" de 6 caras:
- 10, 11, 12, 13, 14, 15, 16, 17, 18, 19, 20, 21, 22, 23, 24 mm
- 3x vasos de bujías : 16, 19, 21mm
- 2x extensiones de 1/2" : 3" - 10"
- 1x cardán universal 1/2"
- 1x mango corredizo de 1/2"

Referencia	Tipo	Nº de piezas	📦	📦	📦	€
FMMT98107-1	1/4"+1/2"	126	X	1	3253561981074	209,11 €

Referencia	Tipo	Nº de piezas	📦	📦	📦	€
STMT98109-1	1/4"+1/2"	142	-	1	3253561981098	229,24 €

EL PROFESIONAL LE ACONSEJA



LUIS REDONDO
obrero de la construcción

LAS LLAVES QUE MEJOR SE ADAPTAN A SUS NECESIDADES

Existen cuatro grupos básicos de productos, a saber:

LLAVES COMBINADAS

Estas llaves combinan en una sola herramienta un extremo abierto y otro en anillo, ambos de las mismas dimensiones. El extremo abierto tiene una inclinación de 15° lo cual permite al operario hacer girar cualquier tuerca siempre que haya una accesibilidad mínima. La llave en anillo bihexagonal (de 12 puntos) también tiene una inclinación de 15° sobre la horizontal, lo cual le permitirá sostener el mango sin peligro de dañarse los nudillos.

LLAVES FIJAS

Esta llave tiene extremos abiertos con una inclinación de 15°. El formato de extremos abiertos es ideal para trabajar en cañerías y tuberías a las que sólo se puede acceder desde el lateral. Elija una llave de mandíbula fina para obtener mejor accesibilidad según el grosor del dispositivo de ajuste.

LLAVES ACODADAS

Las cabezas de esta llave tienen una curvatura de 70° para poder acceder mejor a las tuercas y tener suficiente espacio para los dedos. Escoja una llave de estrella acodada para aquellos trabajos que precisen gran esfuerzo sin dañar las tuercas ni los pernos. El perfil bihexagonal (de 12 puntos) le permitirá hacer girar las tuercas incluso en un espacio muy limitado.

LLAVES AJUSTABLES

Debe utilizarse con cuidado si se quiere evitar dañar el dispositivo de ajuste, aunque, con todo, es una herramienta muy útil. Además de los cuatro grupos básicos de productos hay una serie de llaves con funciones especiales dotadas de características especiales.

Llave mixta con carraca: un conjunto de 6 llaves muy útiles con un extremo de carraca con un ángulo de engranaje de 5° para que pueda trabajar en espacios muy reducidos y con la ventaja añadida de un extremo abierto que le permitirá realizar aprietes en lugares que carecen de 360° de acceso, como es el caso de las cañerías y tuberías.

Llave mixta de recuperación rápida: El extremo abierto de esta herramienta incorpora una innovadora forma de mordaza que le permitirá ajustar y aflojar tuercas sin separar de ellas la llave.



EL PROFESIONAL LE ACONSEJA



LUIS REDONDO
obrero de la construcción

CONSEJOS Y TÉCNICAS

CONSEJO 1

Las mordazas del extremo abierto de una llave deben emplearse en lugares de acceso restringido o cuando han de hacerse aprietes alineados como, por ejemplo, en tuberías y cañerías.

CONSEJO 6

Gire siempre la llave ajustable de modo que se haga fuerza sobre la mordaza fija.

CONSEJO 2

Cuando hay buen acceso, utilice el extremo en anillo de la llave para aflojar inicialmente la tuerca y para realizar el apriete final. Esto proporciona máxima fuerza y agarre, reduciendo el riesgo de que la tuerca sufra daños.

CONSEJO 3

Para aflojar una tuerca encajada u oxidada no utilice nunca un martillo ni aumente el brazo de la llave empleando un trozo de tubería, pues esto podría dañar tanto la llave como la pieza a ajustar; use un aceite lubricante.

CONSEJO 4

Para ajustar o aflojar una pieza de fijación puede ejercer más fuerza y un mayor control si tira de la llave hacia usted y, además, si se cayera por accidente la tuerca habría un menor riesgo de sufrir daños.

CONSEJO 5

Para el mejor funcionamiento de una llave ajustable, no escoja una llave más grande que el dispositivo a ajustar. Cierre la mordaza sobre los bordes planos de la tuerca y mueva la llave con suavidad hacia adelante y hacia atrás apretando más, la rosca de ajuste hasta que se ajuste a la tuerca y quede inmóvil; así minimizará el riesgo de daños en el dispositivo de ajuste.



SEGURIDAD

- No emplee nunca un martillo para obtener más efecto de palanca.
- No emplee llaves fijas ni llaves ajustables para aflojar tuercas "encajadas" o para realizar el apriete final de una tuerca; utilice una llave de extremo en anillo.
- Evite que las llaves se manchen de aceite para que no resbalen.

LLAVES CON PERFIL ANTIDESLIZANTE



PERFIL 15°
Proporciona mayor acceso a espacios reducidos



DISEÑO ANTIDESLIZANTE
Optimiza el contacto de la llave con la pieza, evitando deslizamientos

ACABADO MATE

LLAVES FIJAS FATMAX®



- Dos dimensiones en una sola llave



Referencia	Medida	☎	☒	☐	€
FMMT13062-0	6x7mm	X	10	3253560130626	4,58 €
FMMT13065-0	8x9mm	X	10	3253560130657	4,58 €
FMMT13066-0	10x11mm	X	10	3253560130664	5,17 €
FMMT13067-0	12x13mm	X	10	3253560130671	5,74 €
FMMT13068-0	14x15mm	X	10	3253560130688	6,89 €
FMMT13069-0	16x17mm	X	10	3253560130695	8,03 €
FMMT13070-0	18x19mm	X	10	3253560130701	8,03 €
FMMT13071-0	20x22mm	X	10	3253560130718	9,18 €
FMMT13072-0	21x23mm	X	4	3253560130725	9,18 €
FMMT13073-0	24x27mm	X	4	3253560130732	11,70 €
FMMT13074-0	25x28mm	X	4	3253560130749	13,70 €
FMMT13077-0	30x32mm	X	4	3253560130770	14,82 €

LLAVES COMBINADAS FATMAX®



- Perfil cerrado de 12 caras



Referencia	Medida	☎	☒	☐	€
FMMT13029-0	6mm	X	10	3253560130299	4,58 €
FMMT13030-0	7mm	X	10	3253560130305	4,58 €
FMMT13031-0	8mm	X	10	3253560130312	5,17 €
FMMT13032-0	9mm	X	10	3253560130329	5,17 €
FMMT13033-0	10mm	X	10	3253560130336	5,45 €
FMMT13034-0	11mm	X	10	3253560130343	5,74 €
FMMT13035-0	12mm	X	10	3253560130350	5,74 €
FMMT13036-0	13mm	X	10	3253560130367	6,03 €
FMMT13037-0	14mm	X	10	3253560130374	6,31 €
FMMT13038-0	15mm	X	10	3253560130381	6,60 €
FMMT13039-0	16mm	X	10	3253560130398	6,89 €
FMMT13040-0	17mm	X	10	3253560130404	7,46 €
FMMT13041-0	18mm	X	10	3253560130411	7,75 €
FMMT13042-0	19mm	X	10	3253560130428	8,03 €

LLAVES COMBINADAS CORTAS CON CARRACA FATMAX®



- Diseño compacto para mayor accesibilidad y carraca de 72 dientes.



Referencia	Medidas	☎	☒	☐	€
FMMT13097-0	8mm	X	10	3253560130978	8,03 €
FMMT13098-0	10mm	X	10	3253560130985	8,61 €
FMMT13109-0	12mm	X	10	3253560131098	9,18 €
FMMT13111-0	13mm	X	10	3253560131111	9,75 €
FMMT13112-0	14mm	X	10	3253560131128	10,32 €
FMMT13113-0	17mm	X	10	3253560131135	12,86 €
FMMT13115-0	19mm	X	10	3253560131159	13,98 €

LLAVES COMBINADAS CON CARRACA REVERSIBLE FATMAX®



- Carraca de 72 dientes e inversor de sentido

Referencia	Medida	☎	☒	☐	€
FMMT13081-0	8mm	X	10	3253560130817	10,32 €
FMMT13082-0	9mm	X	10	3253560130824	10,32 €
FMMT13083-0	10mm	X	10	3253560130831	11,18 €
FMMT13084-0	11mm	X	10	3253560130848	11,46 €
FMMT13085-0	12mm	X	10	3253560130855	11,46 €
FMMT13086-0	13mm	X	10	3253560130862	12,30 €
FMMT13087-0	14mm	X	10	3253560130879	12,58 €
FMMT13088-0	15mm	X	10	3253560130886	13,42 €
FMMT13089-0	16mm	X	10	3253560130893	13,70 €
FMMT13094-0	17mm	X	10	3253560130947	14,82 €
FMMT13095-0	18mm	X	10	3253560130954	15,66 €
FMMT13096-0	19mm	X	10	3253560130961	16,21 €

LLAVES - STANLEY

LLAVES COMBINADAS ANTIDESLIZANTES



- Perfil de 15°. Acabado brillante



Referencia	Medida	☎	☒	☐	€
STMT95908-0	8mm	X	10	3253560959081	3,10 €
STMT95787-0	9mm	X	10	3253560957872	3,10 €
STMT95788-0	10mm	X	10	3253560957889	3,27 €
STMT95789-0	11mm	X	10	3253560957896	3,44 €
STMT95790-0	12mm	X	10	3253560957902	3,44 €
STMT95791-0	13mm	X	10	3253560957919	3,61 €
STMT95792-0	14mm	X	10	3253560957926	3,79 €
STMT95909-0	15mm	X	10	3253560959098	3,96 €
STMT95910-0	16mm	X	10	3253560959104	4,13 €
STMT95793-0	17mm	X	10	3253560957933	4,47 €
STMT95911-0	18mm	X	10	3253560959111	4,65 €
STMT95912-0	19mm	X	10	3253560959128	4,82 €

LLAVES DE CARRACA PLANAS



- Carraca de 72. Acabado brillante.



Referencia	Medida	☎	☒	☐	€
STMT89908-0	8mm	X	10	3253560899080	8,31 €
STMT89909-0	9mm	X	10	3253560899097	8,31 €
STMT89910-0	10mm	X	10	3253560899103	8,60 €
STMT89911-0	11mm	X	10	3253560899110	8,89 €
STMT89912-0	12mm	X	10	3253560899127	8,89 €
STMT89913-0	13mm	X	10	3253560899134	9,46 €
STMT89914-0	14mm	X	10	3253560899141	9,46 €
STMT89915-0	15mm	X	10	3253560899158	10,03 €
STMT89916-0	16mm	X	10	3253560899165	10,61 €
STMT89917-0	17mm	X	10	3253560899172	11,18 €
STMT89918-0	18mm	X	10	3253560899189	11,75 €
STMT89919-0	19mm	X	10	3253560899196	11,75 €

JUEGO DE LLAVES FIJAS FATMAX®



- Juego de 7 piezas: 6x7, 8x9, 10x11, 12x13, 14x15, 16x17, 18x19 mm
- Juego de 12 piezas: 6x7, 8x9, 10x11, 12x13, 14x15, 16x17, 18x19, 20x22, 21x23, 24x26, 25x28, 30x32 mm
- Suministradas en estuche de almacenamiento tipo libro que permite mantener las llaves en orden.

Referencia	Nº de piezas	✉	☒	📦	€
FMMT82901-0	7	X	1	3253560829018	36,55 €
FMMT82902-0	7	X	1	3253560829025	72,65 €

JUEGOS DE LLAVES DE CARRACA FATMAX®



- Juego de 7 piezas: 8, 10, 12, 13, 14, 17, 19 mm
- Juego de 12 piezas: 8, 9, 10, 11, 12, 13, 14, 15, 16, 17, 18, 19 mm
- Suministradas en estuche de almacenamiento tipo libro que permite mantener las llaves en orden.

Referencia	Nº de piezas	✉	☒	📦	€
FMMT82848-0	7	X	1	3253560828486	72,69 €
FMMT82849-0	12	X	1	3253560828493	125,24 €

JUEGO DE LLAVES COMBINADAS CORTAS CON CARRACA FATMAX®



- Juego de 7 piezas: 8, 10, 12, 13, 14, 17, 19 mm
- Suministradas en estuche de almacenamiento tipo libro que permite mantener las llaves en orden.

Referencia	Nº de piezas	✉	☒	📦	€
FMMT82900-0	7	X	1	3253560829001	65,65 €

JUEGOS DE LLAVES COMBINADAS



- Juego de 7 llaves combinadas: 8, 10, 12, 13, 14, 17, 19 mm
- Juego de 12 llaves combinadas: 8, 9, 10, 11, 12, 13, 14, 15, 16, 17, 18, 19 mm
- Acabado brillante
- Suministradas en estuche de almacenamiento que permite mantener las llaves en orden

Referencia	Nº de piezas	✉	☒	📦	€
STMT82842-0	7	X	1	3253560828424	25,12 €
STMT82843-0	12	X	1	3253560828431	43,49 €

JUEGOS DE LLAVES COMBINADAS CON CARRACA



- Juego de 7 piezas: 8, 10, 12, 13, 14, 17, 19 mm
- Juego de 12 piezas: 8, 9, 10, 11, 12, 13, 14, 15, 16, 17, 18, 19 mm
- Acabado brillante
- Suministradas en estuche de almacenamiento que permite mantener las llaves en orden.

Referencia	Nº de piezas	✉	☒	📦	€
STMT82846-0	7	X	1	3253560828462	65,65 €
STMT82847-0	12	X	1	3253560828479	114,06 €

JUEGO DE LLAVES COMBINADAS CON CARRACA ARTICULADA

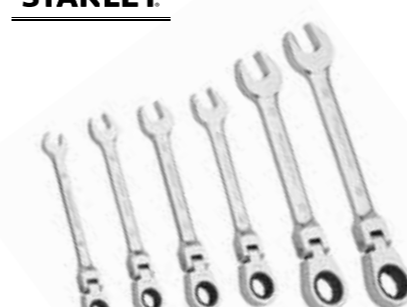

- Juego de 6 piezas: 8, 10, 12, 13, 17, 19 mm
- Suministradas en estuche de almacenamiento que permite mantener las llaves en orden.

Referencia	Nº de piezas	✉	☒	📦	€
4-91-444	6	X	1	3253564914444	89,00 €

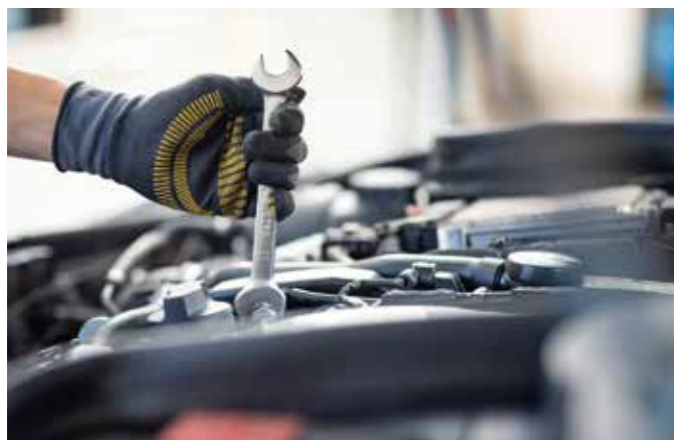

LLAVES AJUSTABLES

LLAVE AJUSTABLE FATMAX® DEMOLICIÓN 4 EN 1

STANLEY
FATMAX



- La primera llave ajustable multifunción con una apertura de 37mm
- Con una zona de golpeo reforzada
- 4 funciones en una herramienta: Llave ajustable, martillo, barra de demolición y extractor de clavos

Referencia	Longitud en mm				€
FMHT0-75081	250	X	1	3253560750817	24,60 €

LLAVES AJUSTABLES FATMAX

STANLEY
FATMAX



- Finas y anchas mandíbulas paralelas en ángulo de 15° que proporcionan gran agarre y acceso a espacios reducidos
- Acabado en fosfato negro para más fuerza y durabilidad
- Cómodo mango bi-material con agujero para colgar
- Ajuste rápido y escalas métrica e Imperial

Referencia	Longitud en mm				€
FMHT13125-0	150	X	1	3253560131258	16,77 €
FMHT13126-0	200	X	1	3253560131265	20,13 €
FMHT13127-0	250	X	1	3253560131272	23,48 €
FMHT13128-0	300	X	1	3253560131289	29,07 €

LLAVES AJUSTABLES MAXSTEEL

STANLEY



- Llave ajustable de cromo vanadio. Acabado fosfatado. Conforme a las normativas ISO 6787 / DIN 3117 / ASME B 107.8M.

Referencia	Longitud en mm	Apertura en mm				€
0-90-947	150	24	X	2	3253560909475	12,58 €
0-90-948	200	24	X	2	3253560909482	14,54 €
0-90-949	250	33	X	2	3253560909499	19,01 €
0-90-950	300	39	X	2	3253560909505	24,60 €

LLAVES CON TRINQUETE PARA TUBERÍAS

STANLEY

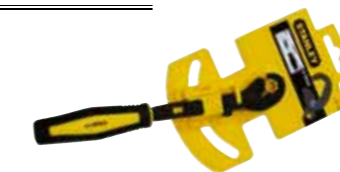

- Llave ajustable con bloqueo. Atornillado más rápido, gracias al contacto permanente con con el perno. Mordazas curvas para evitar el daño de piezas.

Referencia	Longitud en mm	Medida mínima (mm)	Medida máxima (mm)				€
4-87-988	200	8	14	X	1	3253564879880	15,66 €
4-87-989	230	13	19	X	1	3253564879897	17,89 €
4-87-990	265	17	24	X	1	3253564879903	21,25 €

LLAVES AJUSTABLES

VERSATILIDAD Y EFICIENCIA

Diseños y mecanismos pensados para el profesional que necesita el máximo rendimiento y la mayor calidad en su trabajo. Cómodas empuñaduras bimatériau y productos que se adaptan a diferentes entornos laborales.

LLAVES MACHO

JUEGO DE 6 LLAVES HEXAGONALES FATMAX® CON MANGO EN "T"

STANLEY
FATMAX

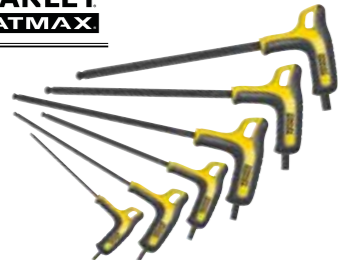

- Mango ergonómico de polipropileno y caucho para menor riesgo de deslizamiento y menos fatiga
- Acabado fosfatado para mejor resistencia a la corrosión
- Acero resistente para una alta resistencia a la torsión
- Fabricada en Francia

Referencia	Nº de piezas	Conenido				€
FMHT0-69049	6	3 - 4 - 5 - 6 - 8 - 10 mm	X	1	3253560690496	46,97 €

JUEGO DE 5 LLAVES TORX FATMAX® CON MANGO EN "T"

STANLEY
FATMAX

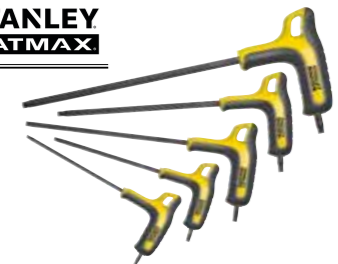

- Mango ergonómico de polipropileno y caucho para menor riesgo de deslizamiento y menos fatiga
- Acabado fosfatado para mejor resistencia a la corrosión
- Acero resistente para una alta resistencia a la torsión
- Fabricada en Francia

Referencia	Nº de piezas	Conenido				€
FMHT0-69048	5	T10 - T15 - T20 - T25 - T30	X	1	3253560690489	45,85 €

JUEGO DE LLAVES FATMAX® CON BLOQUEO

STANLEY
FATMAX



- Juegos de 8 llaves de cromo vanadio.
- 2 modelos: Métrico y Torx.
- Las llaves se bloquean en 3 posiciones para facilitar el uso. (90° / 135° / 180°)

Referencia	Nº de piezas	Conenido				€
0-97-552	8	1,5 - 2 - 2,5 - 3 - 4 - 5 - 6 - 8 mm	X	1	3253560975524	15,94 €
0-97-553	8	T9 - T10 - T15 - T20 - T25 - T27 - T30 - T40	X	1	3253560975531	16,21 €

JUEGO 10 LLAVES HEXAGONALES CON MANGO

STANLEY



- Doble posición de la llave. Mango posicionable en T, L o recto. Hasta 25° de inclinación. Llaves fabricadas en acero cromo vanadio con acabado de óxido negro.

Referencia	Nº de piezas	Conenido				€
0-89-904	10	1,5 - 2 - 2,5 - 3 - 4 - 5 - 6 - 7 - 8 - 10 mm	X	6	3253560899042	20,41 €

JUEGOS LLAVES HEXAGONALES

STANLEY



- 1-13-929: Cortas
- 1-13-947: Largas
- Acero al silicio, acabado: fosfato negro

Referencia	Nº de piezas	Conenido				€
1-13-929	9	1,5 - 2 - 2,5 - 3 - 4 - 5 - 6 - 8 - 10 mm	-	1	3253561139291	11,18 €
1-13-947	9	1,5 - 2 - 2,5 - 3 - 4 - 5 - 6 - 8 - 10 mm	-	1	3253561139475	15,10 €

JUEGOS LLAVES HEXAGONALES

STANLEY

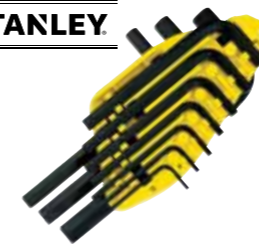

- Juegos de 8 y 10 llaves hexagonales. Se presentan en soporte de plástico con las llaves ordenadas por medida. Estilo libro.

Referencia	Nº de piezas	Conenido				€
0-69-251	8	1,5 - 2 - 2,5 - 3 - 4 - 5 - 5,5 - 6 mm	X	4	3253560692513	5,70 €
0-69-253	10	1,5 - 2 - 2,5 - 3 - 4 - 5 - 5,5 - 6 - 8 - 10 mm	X	1	3253560692537	8,06 €

JUEGO 9 LLAVES HEXAGONALES ESFÉRICAS

STANLEY



- Soporte de plástico para mantener las llaves organizadas. Cabeza esférica

Referencia	Nº de piezas	Conenido				€
0-69-256	9	1,5 - 2 - 2,5 - 3 - 4 - 5 - 6 - 8 - 10 mm	X	1	3253560692568	17,89 €

JUEGO 7 LLAVES HEXAGONALES

STANLEY



- Surtido de llaves hexagonales de cabeza esférica. Estilo navaja de bolsillo plegable.

Referencia	Nº de piezas	Conenido				€
4-69-262	7	2,5 - 3 - 4 - 5 - 6 - 8 - 10 mm	X	1	3253564692625	14,54 €
4-69-261	7	1,5 - 2 - 2,5 - 3 - 4 - 5 - 6 mm	X	1	3253564692618	10,42 €

JUEGO 8 LLAVES TORX

STANLEY



- Surtido de llaves Torx de cabeza esférica. Estilo navaja de bolsillo plegable

Referencia	Nº de piezas	Conenido				€
4-69-263	8	T9 - T10 - T15 - T20 - T25 - T27 - T30 - T40	X	1	3253564692632	19,40 €

JUEGOS DE LLAVES BRICOLAJE

JUEGO 8 LLAVES TORX

STANLEY



- Cuerpo ergonómico recubierto de caucho. Puntas biseladas para facilitar el apriete. Acabado en fosfato negro.

Referencia	Nº de piezas	Contenido				€
2-69-266	8	T9 - T10 - T15 - T20 - T25 - T27 - T30 - T40	X	1	3253562692665	16,89 €

JUEGO 8 LLAVES HEXAGONALES MÉTRICO

STANLEY



- Cuerpo ergonómico recubierto de caucho. Puntas biseladas para facilitar el apriete. Acabado en fosfato negro.

Referencia	Nº de piezas	Contenido				€
2-69-264	8	1,5 - 2 - 2,5 - 3 - 4 - 5 - 6 - 8 mm	X	1	3253562692641	12,83 €

JUEGO 9 LLAVES HEXAGONALES PULGADAS

STANLEY



- Cuerpo ergonómico recubierto de caucho. Puntas biseladas para facilitar el apriete. Acabado en fosfato negro.

Referencia	Nº de piezas	Contenido				€
2-69-265	9	5/64" (2mm) - 3/32" (2,4 mm) - 7/64" (2,8 mm) - 1/8" (3,2 mm) - 9/64" (3,6 mm) - 5/32" (4,0 mm) - 3/16" (4,8 mm) - 7/32" (5,6 mm) - 1/4" (6,4 mm)	X	1	3253562692658	12,83 €

JUEGO 9 LLAVES HEXAGONALES STANLEY®

STANLEY



- Las llaves han sido colocadas para facilitar su uso e identificación. Una vez escogida la llave, el sistema de almacenaje se convierte en mango. Cuerpo ergonómico recubierto de caucho. El mango ha sido diseñado con forma triangular para aumentar el confort y la fuerza de apriete. Disponible sistema métrico, Torx y pulgadas.

Referencia	Nº de piezas	Contenido				€
0-95-935	9	1,5 - 2 - 2,5 - 3 - 4 - 4,5 - 5 - 5,5 - 6 mm	X	4	3253560959357	6,52 €

EL PROFESIONAL LE ACONSEJA



LUIS REDONDO
obrero de la construcción

EL ALICATE QUE MEJOR SE ADAPTA A SUS NECESIDADES

Los alicates no cortan cizallando, como hacen las tijeras, cortan el alambre llevando a cabo, en primer lugar, el corte parcial del alambre para finalmente, separarlo. Los extremos de corte deben estar muy afilados, pero el extremo debe estar limado plano para separar y no cortar.

ALICATE AISLADO VDE

Ofrece seguridad adicional en las aplicaciones eléctricas con mangos resistentes a 1.000 voltios, trabajos seguros con cables, mangos probados hasta 10.000 voltios.



ALICATE UNIVERSAL

Para sujetar y cortar, estos alicates son indispensables y deben estar presentes en todas las cajas de herramientas. El modelo largo de 180 mm es probablemente el más versátil.



ALICATE DE CREMALLERA

Con una capacidad de mordaza ajustable, resultan ideales para fontanería cuando hay que trabajar con tuercas con cabezas de gran tamaño. El troquelado especialmente estriado de la mordaza también ayuda a sujetar la tubería de forma segura.



ALICATE DE CORTE DIAGONAL

Ideales para cortar alambre. Los modelos FatMax® han sido fabricados según la normativa DIN/ASO/ANSI y son capaces de cortar alambres de acero resistente. Los alicates de corte frontal pueden hacer más palanca que los de corte en diagonal y son más cómodos de usar si tiene que realizar muchos cortes repetitivos de alambre duro.



ALICATE AJUSTABLE

Una herramienta para apretar para fines generales con una capacidad de mordaza ajustable más pequeña que la de los mordazas, pero con la característica añadida de disponer de un cortador de alambre en la mordaza. Una herramienta muy útil y adaptable para cualquier caja de herramientas.



ALICATE DE BOCA LARGA SEMI REDONDA

La punta de agarre larga está redondeada y es muy útil para retorcer cables eléctricos para hacer buenos contactos. Los alicates de punta larga tienen un borde cortante adecuado para el cobre y acero blando de calibre fino. El modelo de 160 mm es compacto y fácil de utilizar.



MORDAZAS

Disponibles con mordazas rectas y curvas adecuadas para apretar sobre superficies planas como tuercas y pernos y o barras de metal.



ALICATES MULTIFUNCIÓN FATMAX®

ALICATE DE CORTE DIAGONAL 5 EN 1 FATMAX®

**STANLEY
FATMAX**



- Acero forjado endurecido por inducción
- Mango bimaternal que proporciona un mejor agarre y sensación de ergonomía para reducir la fatiga y el deslizamiento
- Pela-cables de 1,5 mm² y 2,5 mm²
- Crimpado de cables para cables de 1,5 mm² y 2,5 mm²
- Borde cortante universal para cables de hasta 2,0 mm de cuerda de piano, inclusive
- Dos tamaños de cortapernos para cortar tornillos M3 y M4
- Corte al ras muy preciso de materiales blandos

Referencia	Longitud en mm	Peso (gr)				€
FMHT0-75468	180	290	X	2	3253560754686	26,84 €

ALICATE UNIVERSAL 6 EN 1 FATMAX®

**STANLEY
FATMAX**



- Acero forjado endurecido por inducción
- Mango bimaternal que proporciona un mejor agarre y sensación de ergonomía para reducir la fatiga y el deslizamiento
- Pela-cables de 2,5 mm², 4 mm² y 6 mm²
- Sistema de agarre multipunto para apretar tuercas y pernos
- Mandíbula universal dentada
- Borde escariador endurecido para pulir rebabas de tubos metálicos
- Borde cortante universal para cables de hasta 2,0 mm de cuerda de piano, inclusive
- Dos tamaños de cortapernos para cortar tornillos M3 y M4

Referencia	Longitud en mm	Peso (gr)				€
FMHT0-75469	200	370	X	2	3253560754693	30,19 €

ALICATES FATMAX® DE ACCIÓN COMPUESTA

ALICATE FATMAX® UNIVERSAL DE ACCIÓN COMPUESTA

**STANLEY
FATMAX**



- Cuerpo de acero al carbono forjado, mango ergonómico bimaternal.
- Mayor poder de corte que un alicate estándar.
- Mecanismo de doble palanca que aumenta la fuerza aplicada.

Referencia	Longitud en mm	Peso (gr)				€
FMHT0-70813	215	386	X	6	3253560708139	20,13 €

ALICATE FATMAX® DE CORTE DIAGONAL DE ACCIÓN COMPUESTA

**STANLEY
FATMAX**



- Cuerpo de acero al carbono forjado, mango ergonómico bimaternal.
- Mayor poder de corte que un alicate estándar.
- Mecanismo de doble palanca que aumenta la fuerza aplicada.

Referencia	Longitud en mm	Peso (gr)				€
FMHT0-70814	200	342	X	6	3253560708146	17,89 €

ALICATE FATMAX® DE BOCA LARGA DE ACCIÓN COMPUESTA

**STANLEY
FATMAX**



- Cuerpo de acero al carbono forjado, mango ergonómico bimaternal.
- Mayor poder de corte que un alicate estándar.
- Mecanismo de doble palanca que aumenta la fuerza aplicada.

Referencia	Longitud en mm	Peso (gr)				€
FMHT0-70812	205	282	X	6	3253560708122	17,89 €

ALICATE FATMAX® DE CORTE FRONTAL DE ACCIÓN COMPUESTA

**STANLEY
FATMAX**



- Cuerpo de acero al carbono forjado, mango ergonómico bimaternal.
- Mayor poder de corte que un alicate estándar.
- Mecanismo de doble palanca que aumenta la fuerza aplicada.

Referencia	Longitud en mm	Peso (gr)				€
FMHT0-71851	190	342	X	6	3253560718510	17,89 €

JUEGO DE 3 ALICATES FATMAX® DE ACCIÓN COMPUESTA

**STANLEY
FATMAX**



- Cuerpo de acero al carbono forjado, mango ergonómico bimaternal.
- Mayor poder de corte que un alicate estándar.
- Mecanismo de doble palanca que aumenta la fuerza aplicada.

Referencia	Contenido				€
FMHT0-72415	Universal 215mm, Diagonal 200mm y Bocas Largas 205mm	X	1	3253560724153	50,32 €



ALICATES FATMAX® PARA MICROMECAÁNICA

ALICATES UNIVERSALES FATMAX® PARA MICROMECAÁNICA

**STANLEY
FATMAX**



- Mango ancho para una mejor ergonomía
- Menor riesgo de deslizamiento y menor fatiga gracias al diseño ergonómico del mango bi-materia
- Acabado barnizado para una mayor resistencia a la corrosión
- Acero de alta calidad para una máxima durabilidad y menor desgaste
- Gran rendimiento de corte
- Sistema de muelle que proporciona un uso mucho más rápido y fácil

Referencia	Longitud en mm				€
FMHT0-80516	120	X	6	3253560805166	9,96 €

ALICATES DE BOCA LARGA FATMAX® PARA MICROMECAÁNICA

**STANLEY
FATMAX**



- Mango ancho para una mejor ergonomía
- Menor riesgo de deslizamiento y menor fatiga gracias al diseño ergonómico del mango bi-materia
- Acabado barnizado para una mayor resistencia a la corrosión
- Acero de alta calidad para una máxima durabilidad y menor desgaste
- Gran rendimiento de corte
- Sistema de muelle que proporciona un uso mucho más rápido y fácil

Referencia	Longitud en mm				€
FMHT0-80517	125	X	6	3253560805173	9,96 €

ALICATES DE CORTE DIAGONAL FATMAX® PARA MICROMECAÁNICA

**STANLEY
FATMAX**



- Mango ancho para una mejor ergonomía
- Menor riesgo de deslizamiento y menor fatiga gracias al diseño ergonómico del mango bi-materia
- Acabado barnizado para una mayor resistencia a la corrosión
- Acero de alta calidad para una máxima durabilidad y menor desgaste
- Gran rendimiento de corte
- Sistema de muelle que proporciona un uso mucho más rápido y fácil

Referencia	Longitud en mm				€
FMHT0-80518	110	X	6	3253560805180	9,96 €

ALICATES DE CORTE FRONTAL FATMAX® PARA MICROMECAÁNICA

**STANLEY
FATMAX**



- Mango ancho para una mejor ergonomía
- Menor riesgo de deslizamiento y menor fatiga gracias al diseño ergonómico del mango bi-materia
- Acabado barnizado para una mayor resistencia a la corrosión
- Acero de alta calidad para una máxima durabilidad y menor desgaste
- Gran rendimiento de corte
- Sistema de muelle que proporciona un uso mucho más rápido y fácil

Referencia	Longitud en mm				€
FMHT0-80519	105	X	6	3253560805197	9,96 €

ALICATES DE BOCA EXTRA-LARGA FATMAX® PARA MICROMECAÁNICA

**STANLEY
FATMAX**



- Mango ancho para una mejor ergonomía
- Menor riesgo de deslizamiento y menor fatiga gracias al diseño ergonómico del mango bi-materia
- Acabado barnizado para una mayor resistencia a la corrosión
- Acero de alta calidad para una máxima durabilidad y menor desgaste
- Gran rendimiento de corte
- Sistema de muelle que proporciona un uso mucho más rápido y fácil

Referencia	Longitud en mm				€
FMHT0-80520	150	X	6	3253560805203	9,96 €

JUEGO DE 3 ALICATES FATMAX® PARA MICROMECAÁNICA

**STANLEY
FATMAX**



- Mango ancho para una mejor ergonomía
- Menor riesgo de deslizamiento y menor fatiga gracias al diseño ergonómico del mango bi-materia
- Acabado barnizado para una mayor resistencia a la corrosión
- Acero de alta calidad para una máxima durabilidad y menor desgaste
- Gran rendimiento de corte
- Sistema de muelle que proporciona un uso mucho más rápido y fácil

Referencia	Contenido				€
FMHT0-80524	Universal 120mm, Corte Diagonal 110mm y Boca Larga 150mm	X	1	3253560805241	30,19 €

JUEGO DE 6 ALICATES FATMAX® PARA MICROMECAÁNICA

**STANLEY
FATMAX**



- Mango ancho para una mejor ergonomía
- Menor riesgo de deslizamiento y menor fatiga gracias al diseño ergonómico del mango bi-materia
- Acabado barnizado para una mayor resistencia a la corrosión
- Acero de alta calidad para una máxima durabilidad y menor desgaste
- Gran rendimiento de corte
- Sistema de muelle que proporciona un uso mucho más rápido y fácil

Referencia	Contenido				€
FMHT0-80541	Universales 120mm, Corte Diagonal 110mm, Corte Frontal 105mm, Boca Larga 125mm, Boca extra-larga 150mm y Boca Curva 130mm	X	1	3253560805418	57,03 €



ALICATES FATMAX®

ALICATES FATMAX® UNIVERSALES

**STANLEY
FATMAX**



- Mangos bimetálica con marcas de seguridad en la zona de contacto. Gran superficie de agarre. Confort y fuerza en su utilización. Fabricados en acero forjado cromado y tratados térmicamente. Gran durabilidad y resistencia. Aristas de corte templadas por inducción (con alta frecuencia) y acabado esmerilado manual. Corte preciso y de gran calidad. Unión con montaje de sobreposición (Interlock®) para un corte suave. Normas DIN/ASO/ANSI.

Referencia	Longitud en mm	Peso (gr)	☑	☒	☒☒☒	€
0-89-866	160	219	X	1	3253560898663	16,77 €
0-89-867	180	288	X	1	3253560898670	19,01 €
0-89-868	200	327	X	1	3253560898687	21,25 €

ALICATES FATMAX® CORTE DIAGONAL

**STANLEY
FATMAX**



- Mangos bimetálica con marcas de seguridad en la zona de contacto. Gran superficie de agarre. Confort y fuerza en su utilización. Fabricados en acero forjado cromado y tratados térmicamente. Gran durabilidad y resistencia. Aristas de corte templadas por inducción (con alta frecuencia) y acabado esmerilado manual. Corte preciso y de gran calidad. Unión con montaje de sobreposición (Interlock®) para un corte suave. Normas DIN/ASO/ANSI.

Referencia	Longitud en mm	Peso (gr)	☑	☒	☒☒☒	€
0-89-858	150	184	X	1	3253560898588	16,77 €
0-89-859	190	217	X	1	3253560898595	17,89 €

ALICATES FATMAX® CORTE DIAGONAL EXTRA FUERTE

**STANLEY
FATMAX**



- Mangos bimetálica con marcas de seguridad en la zona de contacto. Gran superficie de agarre. Confort y fuerza en su utilización. Fabricados en acero forjado cromado y tratados térmicamente. Gran durabilidad y resistencia. Aristas de corte templadas por inducción (con alta frecuencia) y acabado esmerilado manual. Corte preciso y de gran calidad. Unión con montaje de sobreposición (Interlock®) para un corte suave. Diseño elegante con acabados de alta precisión. Normas DIN/ASO/ANSI.

Referencia	Longitud en mm	Peso (gr)	☑	☒	☒☒☒	€
0-89-860	175	257	X	1	3253560898601	19,01 €
0-89-861	200	337	X	1	3253560898618	20,13 €

ALICATES FATMAX® BOCA LARGA

**STANLEY
FATMAX**



- Mangos bimetálica con marcas de seguridad en la zona de contacto. Gran superficie de agarre. Confort y fuerza en su utilización. Fabricados en acero forjado cromado y tratados térmicamente. Gran durabilidad y resistencia. Aristas de corte templadas por inducción (con alta frecuencia) y acabado esmerilado manual. Corte preciso y de gran calidad. Unión con montaje de sobreposición (Interlock®) para un corte suave. Diseño elegante con acabados de alta precisión. Normas DIN/ASO/ANSI.

Referencia	Longitud en mm	Peso (gr)	☑	☒	☒☒☒	€
0-89-869	160	142	X	1	3253560898694	19,01 €
0-89-870	200	203	X	1	3253560898700	19,01 €

ALICATES FATMAX® SEMI-REDONDA ACODADA

**STANLEY
FATMAX**



- Mangos bimetálica con marcas de seguridad en la zona de contacto. Gran superficie de agarre. Confort y fuerza en su utilización. Fabricados en acero forjado cromado y tratados térmicamente. Gran durabilidad y resistencia. Aristas de corte templadas por inducción (con alta frecuencia) y acabado esmerilado manual. Corte preciso y de gran calidad. Unión con montaje de sobreposición (Interlock®) para un corte suave. Diseño elegante con acabados de alta precisión. Normas DIN/ASO/ANSI.

Referencia	Longitud en mm	Peso (gr)	☑	☒	☒☒☒	€
0-89-871	160	139	X	10	3253560898717	19,01 €
0-89-872	200	200	X	1	3253560898724	19,01 €

JUEGO 3 ALICATES FATMAX®

**STANLEY
FATMAX**



- Mangos bimetálica con marcas de seguridad en la zona de contacto. Gran superficie de agarre. Confort y fuerza en su utilización. Fabricados en acero forjado cromado y tratados térmicamente. Gran durabilidad y resistencia. Aristas de corte templadas por inducción (con alta frecuencia) y acabado esmerilado manual. Corte preciso y de gran calidad. Unión con montaje de sobreposición (Interlock®) para un corte suave. Diseño elegante con acabados de alta precisión. Normas DIN/ASO/ANSI.

Referencia	Contenido	☑	☒	☒☒☒	€
4-84-488	Alicate universal 160mm, Corte Diagonal 150mm y Boca Larga 160mm	X	1	3253564844888	48,08 €

ALICATES FATMAX® UNIVERSAL

**STANLEY
FATMAX**



- Cuerpo ergonómico recubierto de caucho. Puntas biseladas para facilitar el apriete. Acabado en fosfato negro.

Referencia	Longitud en mm	Peso (gr)	☑	☒	☒☒☒	€
0-84-646	200	386	X	4	3253560846466	15,66 €

ALICATES FATMAX® DE CREMALLERA

**STANLEY
FATMAX**



- Geometría de las mandíbulas optimizada para tener varias posiciones de agarre. Botón de ajuste PushLock. Asas bimetálica ergonómicas. Construcción por embutición. Cromo Vanadio de alta calidad. Mandíbulas endurecidas por inducción. 17 posiciones de bloqueo. Mangos plastificados de material sintético PVC de color amarillo. Acabado: cromo pulido.

Referencia	Longitud en mm	Peso (gr)	☑	☒	☒☒☒	€
0-84-647	203	198	X	4	3253560846473	16,77 €
0-84-648	254	380	X	4	3253560846480	19,01 €
0-84-649	304	630	X	4	3253560846497	22,37 €

ALICATES FATMAX® CORTA CABLES**STANLEY
FATMAX**

- Mangos bimetálicos con marcas de seguridad en la zona de contacto. Gran superficie de agarre. Confort y fuerza en su utilización. Fabricados en acero forjado cromado y tratados térmicamente. Gran durabilidad y resistencia. Aristas de corte templadas por inducción (con alta frecuencia) y acabado esmerilado manual. Corte preciso y de gran calidad. Unión con montaje de sobreposición (Interlock®) para un corte suave. Diseño elegante con acabados de alta precisión. Normas DIN/ASO/ANSI.

Referencia	Longitud en mm	Peso (gr)				€
0-89-874	215	332	X	4	3253560898748	21,53 €

ALICATE FATMAX® CORTE FRONTAL**STANLEY
FATMAX**

- Mangos bimetálicos con marcas de seguridad en la zona de contacto. Gran superficie de agarre. Confort y fuerza en su utilización. Fabricados en acero forjado cromado y tratados térmicamente. Gran durabilidad y resistencia. Aristas de corte templadas por inducción (con alta frecuencia) y acabado esmerilado manual. Corte preciso y de gran calidad. Unión con montaje de sobreposición (Interlock®) para un corte suave. Diseño elegante con acabados de alta precisión. Normas DIN/ASO/ANSI.

Referencia	Longitud en mm	Peso (gr)				€
0-89-875	160	230	X	1	3253560898755	21,25 €

ALICATES 1.000V VDE**ALICATE FATMAX® 1.000V VDE DE CREMALLERA****STANLEY
FATMAX**

- Acabado : fosfato
- Testado individualmente a 10.000V
- Conforme a norma EN60900, IEC/CEI900, VDE0692

Referencia	Longitud en mm	Peso (gr)				€
0-84-294	255	382	X	1	3253560842949	23,48 €

ALICATES FATMAX® 1,000V VDE UNIVERSAL**STANLEY
FATMAX**

- Alicates especialmente aislados para electricistas. Bocas afiladas y templadas. Durabilidad y corte asegurados. Confort y mejor agarre. Cabezas de níquel/cromo pulidas. Resistencia a la corrosión y acabado preciso.

Referencia	Longitud en mm	Peso (gr)				€
0-84-000	150	214	X	1	3253560840006	20,13 €
0-84-001	175	268	X	1	3253560840013	21,25 €
0-84-002	200	319	X	1	3253560840020	23,48 €

ALICATES FATMAX® 1.000 VDE DE CORTE DIAGONAL**STANLEY
FATMAX**

- Alicates especialmente aislados para electricistas. Bocas afiladas y templadas. Durabilidad y corte asegurados. Confort y mejor agarre. Cabezas de níquel/cromo pulidas. Resistencia a la corrosión y acabado preciso.

Referencia	Longitud en mm	Peso (gr)				€
0-84-003	160	185	X	10	3253560840037	22,37 €
0-84-004	180	246	X	8	3253560840044	22,37 €

ALICATES FATMAX® 1.000V VDE DE BOCA SEMI-REDONDA**STANLEY
FATMAX**

- Alicates especialmente aislados para electricistas. Bocas afiladas y templadas. Durabilidad y corte asegurados. Confort y mejor agarre. Cabezas de níquel/cromo pulidas. Resistencia a la corrosión y acabado preciso.

Referencia	Longitud en mm	Peso (gr)				€
0-84-006	160	140	X	10	3253560840068	20,13 €
0-84-007	200	191	X	10	3253560840075	24,60 €

ALICATE FATMAX® 1.000 VDE DE BOCA SEMI-REDONDA ACODADA**STANLEY
FATMAX**

- Alicates especialmente aislados para electricistas. Bocas afiladas y templadas. Durabilidad y corte asegurados. Confort y mejor agarre. Cabezas de níquel cromo pulido. Resistencia a la corrosión y acabado preciso.

Referencia	Longitud en mm	Peso (gr)				€
0-84-008	200	188	X	1	3253560840082	24,60 €

ALICATE FATMAX® 1.000 V VDE DE CORTE LATERAL**STANLEY
FATMAX**

- Alicates especialmente aislados para electricistas. Bocas afiladas y templadas. Durabilidad y corte asegurados. Confort y mejor agarre. Cabezas de níquel/cromo pulidas. Resistencia a la corrosión y acabado preciso.

Referencia	Longitud en mm	Peso (gr)				€
0-84-009	160	196	X	10	3253560840099	22,37 €

ALICATE 1.000V VDE PELACABLES**STANLEY
FATMAX**

- Alicates especialmente aislados para electricistas. Bocas afiladas y templadas. Durabilidad y corte asegurados. Confort y mejor agarre. Cabezas de níquel/cromo pulidas. Resistencia a la corrosión y acabado preciso.

Referencia	Longitud en mm	Peso (gr)				€
0-84-010	170	180	X	1	3253560840105	26,84 €

ALICATE FATMAX® 1.000V VDE DE CORTE FRONTAL



- Alicates especialmente aislados para electricistas. Bocas afiladas y templadas. Durabilidad y corte asegurados. Cabezas de níquel/cromo pulidas. resistencia a la corrosión y acabado preciso.

Referencia	Longitud en mm	Peso (gr)				€
0-84-016	160	256	X	1	3253560840167	24,60 €

JUEGO 4 ALICATES FATMAX® VDE 1.000V



- Alicates universal, semi redonda recta, corte diagonal, pelacables.

Referencia	Contenido				€
4-84-489	Alicate universal 150mm, Semi Redonda Recta 160mm, Corte Diagonal 160mm, Pelacables 170mm	X	1	3253564844895	64,86 €

ALICATES PELACABLES

ALICATE PELACABLES AUTOMATICO FATMAX®



- Pelacable automático capaz de pelar cables de entre 10-22 AWG
- Mangos muy cómodos para su fácil utilización
- Gran superficie de agarre
- Fabricados en acero forjado cromado y tratados térmicamente.

Referencia	Longitud en mm	Peso (gr)				€
FMHT0-96230	210	340	X	1	3253560962302	24,04 €

ALICATE PARA TERMINALES



- Herramienta para trabajos con cables eléctricos
- Mango ergonómico para mayor comodidad de uso
- Funciones principales: Cortar cables, pelar cables (6 medidas), corte de cable monofilar (5 medidas), cerrar terminales (3 medidas)

* Herramienta no aislada. Trabaje siempre con la electricidad desconectada

Referencia	Longitud en mm	Peso en gr				€
STHT0-75414	225	260	X	10	3253560754143	11,74 €

ALICATES MULTIHERRAMIENTAS

MULTIHERRAMIENTA 14 EN 1



- Mecanismo de bloqueo para una selección de herramientas rápida y segura. cuerpo robusto y duradero con inserciones de acero. 3 posiciones de bloqueo a 90°, 135° y 180°. Diseño plegable y compacto.
La multiherramienta 14 en 1 incluye: -Vasos: 10, 11, 12 y 13mm -1/4" Punta de atornillar: Ranura x 2, Hex x 2, Phillips x 2 Lima, cuchillo, abridor de botellas y sierra
- Diseño plegable y compacto

Referencia	Descripción				€
STHT0-70695	Multiherramienta 14 en 1	X	6	3253560706951	22,37 €

MULTIHERRAMIENTA 12 EN 1



- Cuerpo de acero inoxidable. Mango ergonómico. Fácil acceso a las herramientas. Incluye funda para colgar al cinturón. Está compuesto de Alicates universal, Alicates cortacables, Alicates con boca curvada dentada, Mini serrucho, Lima, Cuchillo, Mini cuchillo, Abre botellas, Destornillador punta plana 4/8/3mm, Destornillador punta Philips 1PH.

Referencia	Descripción				€
0-84-519	12 en 1 Multiherramientas	X	5	3253560845193	23,48 €

MULTIHERRAMIENTA FATMAX® 16 EN 1



- La mayoría de herramientas son accesibles desde el exterior
- Agarre cómodo y ergonómico
- Cuerpo duradero
- Herramientas de óxido negro para mayor resistencia
- Incluye: alicates largo, alicates universal, cortador de cables, cuchillo liso, cuchillo de sierra, tijeras, lima para madera y metal, pelador de cables, destornillador Philips, destornillador plano pequeño, destornillador plano mediano, destornillador plano grande, gancho para colgar, regla, abrebotellas, abrelatas

Referencia	Descripción				€
FMHT0-72414	Multiherramienta 16 en 1	X	1	3253560724146	25,00 €

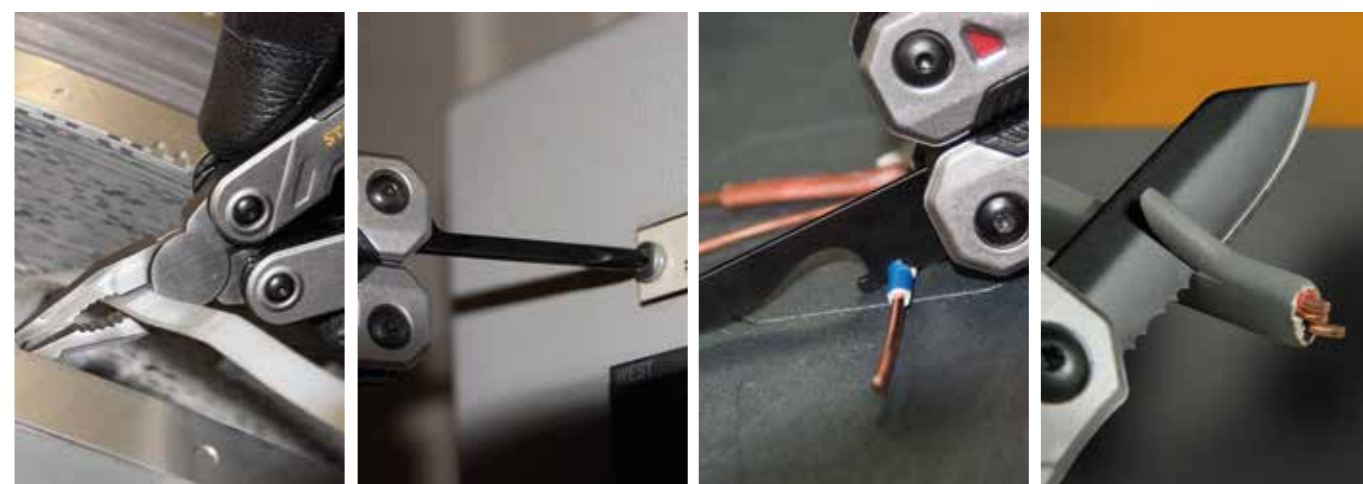

ALICATES DYNAGRIP® CONTROL GRIP FATMAX®

ALICATES DYNAGRIP® CONTROL GRIP UNIVERSAL

STANLEY
FATMAX



Gran comodidad de uso y menos fatiga en las manos
Empuñaduras con agarre bimaternal de 4 zonas

Durabilidad incrementada

Tratamiento de óxido negro para prevenir la corrosión.
Acero forjado para mayor resistencia

Desempeño optimizado

Cuchillas más afiladas para proporcionar mayor eficiencia.



Referencia	Longitud en mm				€
STHT0-74367	200	X	12	3253560743673	13,42 €
STHT0-74454	180	X	12	3253560744540	13,42 €
STHT0-74456	150	X	12	3253560744564	12,30 €

ALICATES DYNAGRIP® CONTROL GRIP CORTE DIAGONAL

STANLEY



- Diseño exclusivo del mango para una menor fatiga y mayor control
- Boca de acero templado y endurecido. Mango bimaternal ergonómico. Tratamiento anticorrosión.

Referencia	Longitud en mm				€
STHT0-74455	180	X	12	3253560744557	12,86 €
STHT0-74362	150	X	12	3253560743628	10,56 €

ALICATES DYNAGRIP® CONTROL GRIP DE BOCA LARGA

STANLEY



- Diseño exclusivo del mango para una menor fatiga y mayor control
- Boca de acero templado y endurecido. Mango bimaternal ergonómico. Tratamiento anticorrosión.

Referencia	Longitud en mm				€
STHT0-74364	200	X	12	3253560743642	12,58 €
STHT0-74363	150	X	12	3253560743635	10,56 €

ALICATES DYNAGRIP® CONTROL GRIP PELACABLES

STANLEY



- Diseño exclusivo del mango para una menor fatiga y mayor control
- Boca de acero templado y endurecido. Mango bimaternal ergonómico. Tratamiento anticorrosión.

Referencia	Longitud en mm				€
STHT0-75068	150	X	12	3253560750688	10,56 €

ALICATES DYNAGRIP® CONTROL GRIP CORTE FRONTAL

STANLEY



- Diseño exclusivo del mango para una menor fatiga y mayor control
- Boca de acero templado y endurecido. Mango bimaternal ergonómico. Tratamiento anticorrosión.

Referencia	Longitud en mm				€
STHT0-75067	150	X	12	3253560750671	11,18 €

ALICATES DYNAGRIP® CONTROL GRIP CON CREMALLERA

STANLEY



- Diseño exclusivo del mango para una menor fatiga y mayor control
- Boca de acero templado y endurecido. Mango bimaternal ergonómico. Tratamiento anticorrosión.

Referencia	Longitud en mm				€
STHT0-74361	240	X	6	3253560743611	13,42 €

JUEGO 3 ALICATES DYNAGRIP®

STANLEY



- Diseño exclusivo del mango para una menor fatiga y mayor control
- Boca de acero templado y endurecido. Mango bimaternal ergonómico. Tratamiento anticorrosión.

Referencia	Contenido				€
STHT0-75094	Universal 150mm, Corte diagonal 150mm, Boca larga 150mm	X	1	3253560750947	27,96 €

JUEGO 3 ALICATES DYNAGRIP®

STANLEY



- Diseño exclusivo del mango para una menor fatiga y mayor control
- Boca de acero templado y endurecido. Mango bimaternal ergonómico. Tratamiento anticorrosión.

Referencia	Contenido				€
STHT0-74471	Universal 180mm, Corte diagonal 150mm, Cremallera 250mm	X	1	3253560744717	33,55 €

MORDAZAS CON BLOQUEO DE SEGURIDAD

MORDAZAS FATMAX® BOCA CURVA

STANLEY
FATMAX

- Mandíbulas al cromo-vanadio templado por inducción para mayor duración y menor desgaste del diente. Acabado negro, resistente al óxido. Mayor facilidad de ajuste gracias al diseño de anillo. Diseño de la mandíbula optimizado. Forma de los dientes y de la mandíbula estudiados para la máxima sujeción. Mecanismo de bloqueo patentado TrueLock™ que evita aberturas indeseadas.



Referencia	Longitud en mm				€
FMHT0-74886	250	X	1	3253560748869	21,25 €

MORDAZAS FATMAX® BOCA RECTA

STANLEY
FATMAX

- Mandíbulas al cromo-vanadio templado por inducción para mayor duración y menor desgaste del diente. Acabado negro, resistente al óxido. Mayor facilidad de ajuste gracias al diseño de anillo. Diseño de la mandíbula optimizado. Forma de los dientes y de la mandíbula estudiados para la máxima sujeción. Mecanismo de bloqueo patentado TrueLock™ que evita aberturas indeseadas.



Referencia	Longitud en mm				€
FMHT0-75467	180	X	1	3253560754679	17,89 €

MORDAZAS FATMAX® EN "C"

STANLEY
FATMAX

- Mandíbulas al cromo-vanadio templado por inducción para mayor duración y menor desgaste del diente. Acabado negro, resistente al óxido. Mayor facilidad de ajuste gracias al diseño de anillo. Diseño de la mandíbula optimizado. Forma de los dientes y de la mandíbula estudiados para la máxima sujeción. Mecanismo de bloqueo patentado TrueLock™ que evita aberturas indeseadas.



Referencia	Longitud en mm				€
FMHT0-75408	150	X	1	3253560754082	22,37 €
FMHT0-74892	280	X	1	3253560748920	29,07 €

MORDAZAS MAXSTEEL

MORDAZAS MAXSTEEL BOCA CURVA

STANLEY

- Mordaza bloqueable con boca forjada para mayor resistencia. Acabado cromado para una mejor resistencia a la corrosión. Palanca para desbloquear con una sola mano.



Referencia	Longitud en mm				€
0-84-809	225	-	1	3253560848095	14,54 €

MORDAZAS MAXSTEEL BOCA RECTA

STANLEY

- Mordaza bloqueable con boca forjada para mayor resistencia. Acabado cromado para una mejor resistencia a la corrosión. Palanca para desbloquear con una sola mano. Tornillo para ajustar la boca y la cantidad de presión a ejercer.



Referencia	Longitud en mm				€
0-84-810	190	-	4	3253560848101	12,30 €
0-84-811	225	-	1	3253560848118	14,54 €

MORDAZA MAXSTEEL BOCA RECTA

STANLEY

- Mordaza bloqueable con boca forjada para mayor resistencia. Acabado cromado para una mejor resistencia a la corrosión. Palanca para desbloquear con una sola mano. Tornillo para ajustar la boca y la cantidad de presión a ejercer.



Referencia	Longitud en m				€
0-84-812	170	-	4	3253560848125	12,30 €
0-84-813	215	-	4	3253560848132	14,54 €

MORDAZA MAXSTEEL BOCA "V"

STANLEY

- Mordaza bloqueable con bocas mecanizadas para mayor durabilidad. Palanca de presión para el desbloquear y abrir fácilmente. Acabado cromado resistente a la corrosión. Tornillo para ajustar la boca y la cantidad de presión a ejercer.



Referencia	Longitud en mm				€
0-84-814	225	-	4	3253560848149	14,54 €

MORDAZAS MAXSTEEL EN "C"

STANLEY

- Mordaza bloqueable con bocas mecanizadas para mayor durabilidad. Palanca de presión para el desbloquear y abrir fácilmente. Acabado cromado resistente a la corrosión. Tornillo para ajustar la boca y la cantidad de presión a ejercer.



Referencia	Longitud en mm				€
0-84-816	185	-	4	3253560848163	22,37 €

TIJERAS CORTA-CHAPAS

TIJERAS CORTA-CHAPAS FATMAX® PRO-ERGO

**STANLEY
FATMAX**



- Empuñadura con certificación "U.S. ERGONOMICS" para una menor fatiga y riesgo de daños. Proporcionando mayor comodidad y control para trabajos intensos.
- Marcas para cortes de precisos. Ahorro de tiempo al eliminar la necesidad de medir y marcar.
- Mecanismo delgado que permite un acceso rápido y fácil a zonas difíciles.
- Diseño mejorado del seguro para un cierre/apertura rápida con una sola mano.

Referencia	Longitud en mm	Corte	Color				€
FMHT73755-0	250	Izquierdo	Rojo	X	4	3253560737559	23,48 €
FMHT73756-0	250	Recto	Amarillo	X	4	3253560737566	23,48 €
FMHT73557-0	250	Derecho	Verde	X	4	3253560735579	23,48 €

TIJERAS CORTA-CHAPAS FATMAX®

**STANLEY
FATMAX**



Corte Recto



Filos serrados para evitar el deslizamiento en el corte. Aleación de acero forjado (cromo-molibdeno).

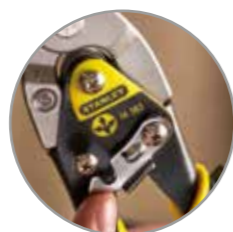

Acción de corte combinada para un gran efecto palanca. Tuercas cromadas. Liberación y freno automáticos. Se bloquea con una sola mano.



Mangos bimaterial para mayor confort y mejor agarre.

Capacidad de corte de hasta 1,2 mm. Aptas para el corte de:



Chapa y cobre



Láminas PVC



Aluminio



Malla de acero



Cuero

Referencia	Longitud en mm	Corte	Color				€
2-14-562	250	Izquierdo	Rojo	X	1	3253562145628	17,89 €
2-14-563	250	Recto	Amarillo	X	1	3253562145635	17,89 €
2-14-564	250	Derecho	Verde	X	1	3253562145642	17,89 €

TIJERAS CORTA-CHAPAS CORTE LARGO FATMAX®

**STANLEY
FATMAX**



- Gran efecto de palanca. Acción de corte combinada. Filos serrados para evitar el deslizamiento en el corte. Tuercas cromadas. Aleación de acero forjado (cromo-molibdeno). Placa patentada para una fácil identificación del producto. Liberación y freno automáticos. Se bloquea con una sola mano. Mangos bimateria para mayor confort y mejor agarre. Capacidad de corte de hasta 0,94mm. Válido para el corte de aluminio, láminas de PVC, mallas de acero, piel, cobre y plástico.

Referencia	Longitud en mm	Corte	Color				€
2-14-566	300	Recto	Amarillo	X	1	3253562145666	19,01 €

TIJERAS CORTA-CHAPAS CORTE CURVADO FATMAX®

**STANLEY
FATMAX**



- Gran efecto de palanca. Acción de corte combinada. Filos serrados para evitar el deslizamiento en el corte. Tuercas cromadas. Aleación de acero forjado (cromo-molibdeno). Placa patentada para una fácil identificación del producto. Liberación y freno automáticos. Se bloquea con una sola mano. Mangos bimateria para mayor confort y mejor agarre. Capacidad de corte de hasta 1,2 mm. Válido para el corte de aluminio, láminas de PVC, mallas de acero, piel, cobre y plástico.

Referencia	Longitud en mm	Corte	Color				€
2-14-567	250	Izquierdo	Rojo	X	6	3253562145673	19,01 €
2-14-568	250	Derecho	Verde	X	6	3253562145680	19,01 €

TIJERA CORTE RECTO

STANLEY



- Cuerpo en aleación de acero al cromo molibdeno. Asas de estructura bimaterial con empuñadura antideslizante.
- Capacidad de corte: de 0,7 a 1,2 mm.

Referencia	Longitud en mm	Corte	Color				€
2-14-556	250	Recto	-	X	6	3253562145567	20,13 €



TIJERAS MULTIUSOS STANLEY®

TIJERAS MULTIUSOS STANLEY®

STANLEY



- La hoja dentada mantiene el material en su sitio y proporciona un corte limpio y uniforme.. Las cuchillas de acero inoxidable proporcionan una larga vida y un corte suave. Ideal para una amplia gama de necesidades de corte. Corta: Cordeles, telas pesadas, flejes y otros materiales difíciles.

Referencia	Longitud en mm				€
STHT0-14102	240	X	6	3253560141028	7,70 €

CORTAVARILLAS

CORTAVARILLAS MANGO TUBULAR

STANLEY



- Mandíbulas de acero cromo molibdeno. Mayor durabilidad y fuerza, Capacidad de corte máxima 160Kg/mm² a 10mm Ø. Mangos ergonómicos con fundas para facilitar el agarre. Resistentes a los disolventes más comunes. Tornillos excéntricos con sistema de protección contra el desenroscado. Uniones forjadas para aumentar la durabilidad. Mandíbulas fosfatadas y mangos amarillos para facilitar la localización en la caja de herramientas. Normativa GSA A-A-3047

Referencia	Descripción	Dureza de corte de las mandíbulas (Hrc)	A mm	B mm	L mm	Peso (gr)				€
1-17-750	A ras / Rasante	50-55	58	102	350	1220	-	1	3253561177507	28,52 €
1-17-751	Axial	57-62	68	127	450	1580	-	1	3253561177514	39,92 €
1-17-752	Axial	57-62	83	150	600	2600	-	1	3253561177521	46,57 €
1-17-753	Axial	57-62	95	165	750	3950	-	1	3253561177538	57,04 €
1-17-754	Axial	57-62	110	185	900	5450	-	1	3253561177545	79,51 €
1-17-755	Axial	57-62	121	212	1050	8100	-	1	3253561177552	85,55 €

CORTAVARILLAS MANGO FORJADO

STANLEY

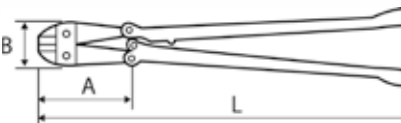

- Mandíbulas de acero cromo molibdeno. Mayor durabilidad y fuerza, Capacidad de corte máxima 160Kg/mm² a 10mm Ø. Mangos ergonómicos con fundas para facilitar el agarre. Resistentes a los disolventes más comunes. Tornillos excéntricos con sistema de protección contra el desenroscado. Uniones forjadas para aumentar la durabilidad. Mandíbulas fosfatadas y mangos amarillos para facilitar la localización en la caja de herramientas. Normativa GSA A-A-3047

Referencia	Descripción	Dureza de corte de las mandíbulas (Hrc)	A mm	B mm	L mm	Peso (gr)				€
1-95-564	Axial	57-62	68	127	450	1750	-	1	3253561955648	46,97 €
1-95-566	Axial	57-62	95	165	750	4450	-	1	3253561955662	68,21 €
1-95-567	Axial	57-62	110	185	900	5550	-	1	3253561955679	89,46 €

TENAZAS

TENAZAS FATMAX® PRO VERSÁTIL

**STANLEY
FATMAX**



- Gran capacidad de corte con el mínimo esfuerzo.
- Gracias a su largo y delgado mando y a la cabeza corta podrá girar las tenazas de forma fácil y rápida.
- Ideal para realizar cortes limpios.
- Filos de corte precisos. doble tratamiento de la mandíbula (60-62HRC).
- Diámetro máximo de corte: 4.5mm en alambres blandos (80 Kg/mm²) y 1.6mm en alambres duros (160 Kg/mm²).
- Fácil y cómoda de usar.
- Mangos convexos y cantos redondeados para rotar con más facilidad.
- Ideal para cortar cualquier material ya sean plásticos o clavos.



Referencia	Longitud en mm				€
4-95-098	250	X	1	3253564950985	25,72 €
4-95-100	300	X	1	3253564951005	29,07 €

TENAZAS RUSAS

STANLEY



- Tenaza de mecánico forjada en acero fino al carbono. Templada térmicamente por inducción. Mecanización de precisión en las articulaciones. Cabezas pulidas en laca negra.

Referencia	Longitud en mm				€
2-84-179	200	X	6	3253562841797	15,66 €
2-84-302	220	X	6	3253562843029	17,05 €
2-84-181	250	X	6	3253562841810	16,77 €

TENAZAS SEMIFINAS

STANLEY



- Tenaza de carpintero semifina con mangos redondos. Cortante con bisel ancho. Para arrancar clavos y cortar acero blando.

Referencia	Longitud en mm				€
2-84-183	180	X	6	3253562841834	15,10 €
2-84-184	225	X	6	3253562841841	16,77 €

SARGENTOS Y TORNILLOS



SARGENTOS Y TORNILLOS

PRODUCTO	IMAGEN	MATERIALES				APLICACIONES							
		Madera	Acero	Material blando	Material sintético	Tornillo delantero para atornillar o clavar	Utilización en fachada	Utilización con un banco de trabajo	Para montar muebles	Para trabajos de pegadura (mobiliario, interiorismo, decoración)	Para trabajos de pegadura delicada con	Para ángulos de 90°	Para trabajos de marco
SARGENTOS HÍBRIDOS		***	***	***	***								
Sargento monomanual pequeño		***	***	***	***								
Sargento monomanual mediano		**	**	**	**	•	•		•	•	•		
Sargento monomanual grande		**	**	**	**	•	•		•	•	•		
Sargento monomanual super grande		***	***	***	***								
Sargentos de tornillo		***	***	***	***								
Tensor de cinta Bailey®		***		***					•	•			•
Sargento de ángulo carga pesada		***		***						•		•	•
Sargento de ángulo de carga ligera		***		*						•		•	•
Pinzas de sujeción metálicas		*	***	*	*					•	•		
Pinzas de ajuste rápido		***	***	***	***								
Tornillo de banco de carga pesada Maxsteel®		*	***		*	•							
Tornillo de banco multi ángulos		*	***			•							

EL PROFESIONAL LE ACONSEJA



LUIS REDONDO
obrero de la construcción

EL SARGENTO QUE MEJOR SE ADAPTA A SUS NECESIDADES

A la hora de elegir, tenga siempre en cuenta cuál es el trabajo que quiere usted realizar con la mordaza y compre la del tamaño y operatividad adecuado. Una demasiado pesada y potente podría dañar una pieza de trabajo delicada y una demasiado ligera podría dañar la abrazadera.

SARGENTO FATMAX®

Es la forma más fácil y rápida de ajuste y es ideal para sujetar material al banco de trabajo, para sujetar partes durante el pegado. Además, girando las mordazas se puede emplear para expandir superficies de forma segura y controlada.



MORDAZA DE CUERPO EN G

Forjadas en hierro maleable extra-resistente para trabajos pesados. Se emplean para trabajos similares a los que requieren sargentos de tornillo, pero que hacen necesaria una mayor fuerza de mordaza. La de 100 mm y la de 150 mm son los tamaños más útiles.



SARGENTO DE ÁNGULO

Útil para sujetar un ángulo. Tienen la ventaja de poder sujetarse al banco de trabajo para que ambas manos queden libres para hacer los ajustes finales.



PINZAS

Ideales para trabajar con materiales ligeros, tales como lienzos, etc.



TENSOR DE CINTA

Una cinta de nilón de 4,5 m que puede emplearse para amordazar elementos con cualquier tipo de forma. Dos mordazas que se combinan con barras rígidas y dan como resultado una mordaza de gran capacidad. No es necesario utilizar ninguna herramienta para tensar la mordaza.



EL PROFESIONAL LE ACONSEJA



LUIS REDONDO
obrero de la construcción

CONSEJOS Y TÉCNICAS

CONSEJO 1

Antes de encolar la más sencilla de las estructuras, siempre es bueno comprobar que las partes coinciden adecuadamente y de que las mordazas están ajustadas para que sólo sea necesario un apriete y un ajuste mínimos para pegar todo lo que usted quiera.

en punta dispuestos a lo largo de las diagonales del marco. Trace una línea sobre los dos tacos y a continuación compare la dimensión diagonal en las otras esquinas.

Si fuera necesario, podrá realizar ajustes cambiando ligeramente la posición de las mordazas.

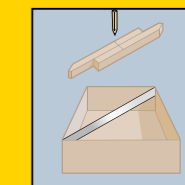

CONSEJO 2

Asegúrese de que la fuerza de la mordaza recaerá sobre la línea de la junta y de que está paralela al material.

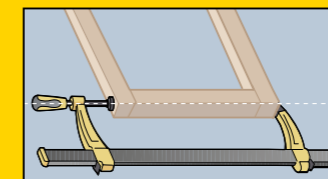

CONSEJO 6

Para pegar borde con borde tableros anchos (unión engomada) ajuste la abertura para introducir una lámina de protección de madera y colocar las mordazas sobre el banco o en el suelo. Situar los tableros encolados encima de las barras de acero de las mordazas colocando previamente unas tiras de papel en el medio para proteger las barras de acero del pegamento.

CONSEJO 3

Para amordazar elementos anchos coloque un taco de madera entre las mandíbulas de la mordaza. Es aún mejor si el taco es ligeramente convexo, porque distribuye la presión de la mordaza más uniformemente sobre el punto de unión garantizando un mejor acabado. Para ello, necesitará al menos tres manos para colocar en la posición adecuada y sostener las dos piezas de madera mediante una mordaza pequeña en C o un sargento de tornillo, de modo que le queden ambas manos libres para poder colocar correctamente la mordaza de barra larga.

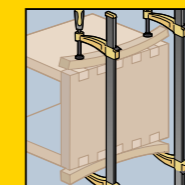

CONSEJO 7

Si ha aplanado y cuadrado los bordes de los tableros sólo necesitará efectuar una leve presión. Si el tamaño del trabajo hace necesario emplear más de dos mordazas, alterne una de ellas en la parte superior. Cuando aplique la presión compruebe que los tableros siguen planos sobre las barras de las mordazas. Si no es así, probablemente es porque los bordes no están cuadrados y entonces tendrá que utilizar una garlopa para hacer el trabajo correctamente.

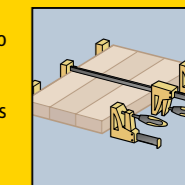

CONSEJO 4

Apriete la mordaza progresivamente. Según la complejidad del trabajo deberá utilizar mordazas cuatro o incluso ocho barras a la vez, así que tendrá que unir todos los puntos de unión al mismo tiempo sin que la pieza de trabajo sufra cargas indebidas.

CONSEJO 8

Una característica muy importante de muchas de las mordazas del mercado es la posibilidad de que las mandíbulas puedan girarse para separar superficies. Para separar tableros, si utiliza un martillo podría dañarlos, mientras que si utiliza nuestras mordazas podrá separar los puntos de unión de modo controlado.

CONSEJO 5

Una vez haya unido todos los puntos de unión, deberá comprobar que el trabajo está cuadrado. Lo mejor para ello es medir las diagonales con una regla de acero. También puede emplear dos tacos de madera con un extremo

ELEVADOR MULTIUSOS - TRADELIFT™



AUTONOMÍA, PRECISIÓN Y COMODIDAD

- Herramienta para aplicaciones de elevación, nivelación, sujeción y montaje
- Ideal para la instalación de cocinas, puertas, ventanas, suelos, colocación de paneles de yeso, empujar objetos pesados como vigas, desprender zócalos, etc.
- Levanta hasta 150kg y eleva hasta 220mm



ESTRUCTURA METÁLICA CERRADA PARA MÁXIMA DURABILIDAD

LENGÜETA DE LIBERACIÓN COMPLETA Y PALANCA PARA BAJADA DE PRECISIÓN (2,5mm)

BASE AMPLIA Y ESTABLE CON OPCIÓN DE ATORNILLADO PARA ESTABILIDAD EXTRA

NUEVO



ELEVADOR MULTIUSOS - TRADELIFT™



- Dispositivo de uso profesional para la elevación de objetos pesados.
- Ideal para la instalación de cocinas, puertas, ventanas, suelos, colocación de paneles de yeso, empujar objetos pesados como vigas, desprender zócalos, etc.
- Mecanismo de elevación protegido por una carcasa metálica que evita el contacto con el polvo o la suciedad.
- Base biselada para facilitar la colocación debajo de objetos
- Puntos de anclaje para atornillar la base al suelo para mayor estabilidad
- Palanca de desbloqueo totalmente encajada para evitar su activación accidental
- Palanca de descenso gradual: 2,5 mm con cada accionamiento para un ajustes de precisión
- Palanca de elevación metálica, recubierta de goma para mayor comodidad y mejor agarre, también puede accionarse con el pie
- El mecanismo permite una elevación de 8 mm por accionamiento
- Capacidad de carga máxima 150kg
- Capacidad de elevación: de 7mm a 220mm
- Descenso gradual: 2,5mm
- Dimensiones de la base: 170x125x6mm

Referencia	Descripción	📦	📦	📦	€
FMHT83550-1	Elevador multiusos – Unidad	-	2	3253561835506	119,80 €
FMHT83552-1	Elevador multiusos – Twin Pack	-	1	3253561835520	207,70 €

SARGENTOS

SARGENTOS HÍBRIDOS FATMAX®



363 KG DE FUERZA DE SUJECIÓN
Lograda con el tornillo bi-material compatible con llave inglesa. Para una sujeción extremadamente segura



ALMOHADILLAS CON RANURA EN V
Para sujetar objetos irregulares como tuberías



CONVERTIBLE EN SEPARADOR
Mecanismo de cambio rápido sin necesidad de herramientas adicionales



ACOPLADOR INTEGRADO
Se pueden unir dos sargentos para lograr una longitud adicional

FUERZA, VELOCIDAD Y FACILIDAD DE USO
La fuerza de los sargentos de tornillo combinada con la velocidad de los sargentos monomanuales

NUEVO

Referencia	Fuerza (kg)	Capacidad (mm)	Profundidad (mm)	📦	📦	📦	€
FMHT83006-0	135 / 363	300	63,5	X	4	3253560830069	49,50 €
FMHT83007-0	135 / 363	450	63,5	X	4	3253560830076	52,50 €
FMHT83008-0	135 / 363	600	63,5	X	4	3253560830083	56,00 €

SARGENTOS MONOMANUALES XL



Fundas de las mordazas de caucho y extraíbles que permiten una presión homogénea para aplicaciones de encolado

Mordaza reversible con tan sólo presionar un botón para transformar el sargento en una herramienta de separación

Fundas de las mordazas acanaladas para trabajar con objetos redondos

Barra de acero fresada en frío y tratado con calor para mayor resistencia

Gatillo de liberación ergonómico y en aluminio, que permite una gran facilidad de liberación

Cuerpo de resina con aleación de nylon y fibra de vidrio para una mayor resistencia

Gatillo de gran tamaño con núcleo de acero para ejercer una gran fuerza de presión

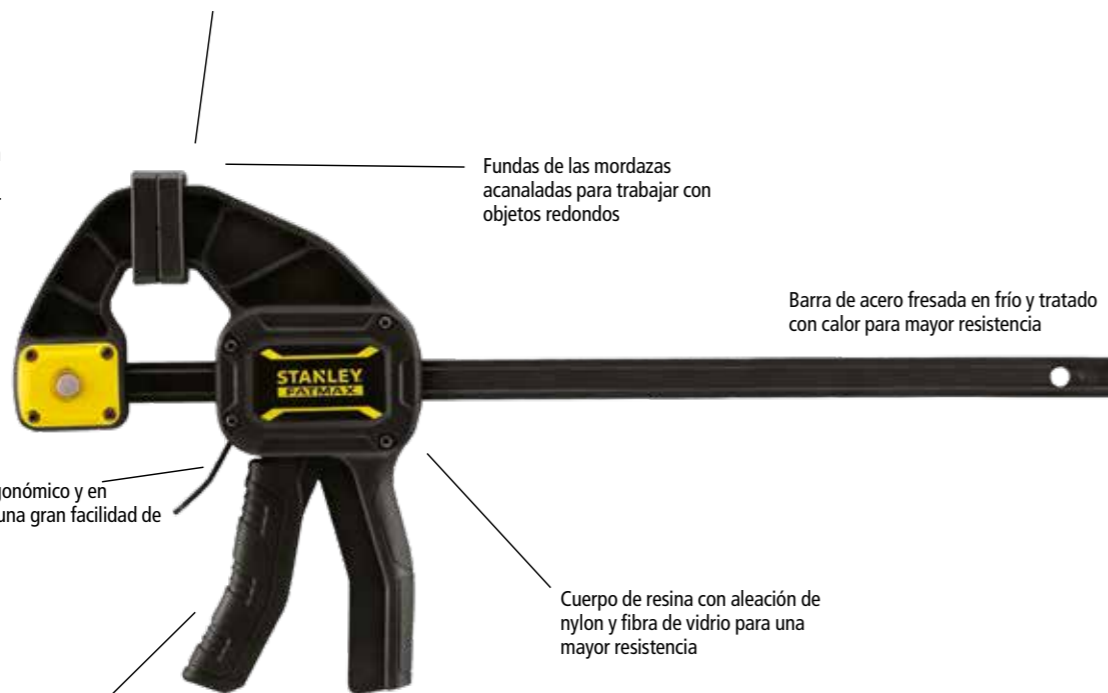

Referencia	Fuerza (kg)	Capacidad (mm)	Profundidad (mm)				€
FMHT0-83242	270	1250	92	X	1	3253560832421	60,39 €
FMHT0-83241	270	900	92	X	1	3253560832414	51,44 €
FMHT0-83240	270	600	92	X	1	3253560832407	43,61 €
FMHT0-83239	270	300	92	X	1	3253560832391	39,14 €
FMHT0-83238	270	150	92	X	1	3253560832384	35,78 €



SARGENTOS MONOMANUALES L



- Gatillo de gran tamaño para ejercer una gran fuerza de presión
- Barra de acero fresada en frío y tratado con calor para mayor resistencia
- Cuerpo de resina con aleación de nylon y fibra de vidrio para una mayor resistencia
- Fundas de las mordazas de caucho y extraíbles que permiten una presión homogénea para aplicaciones de encolado
- Fundas de las mordazas acanaladas para trabajar con objetos redondos
- Mordaza reversible con tan sólo presionar un botón para transformar el sargento en una herramienta de separación
- Gatillo de liberación en aluminio y ergonómico que permite una gran facilidad de liberación



Referencia	Fuerza (kg)	Capacidad (mm)	Profundidad (mm)				€
FMHT0-83237	135	900	78	X	1	3253560832377	30,19 €
FMHT0-83236	135	600	78	X	1	3253560832360	27,96 €
FMHT0-83235	135	300	78	X	1	3253560832353	22,37 €
FMHT0-83234	135	150	78	X	1	3253560832346	20,13 €

SARGENTOS MONOMANUALES M



- Gatillo ergonómico para mayor comodidad y para ejercer una gran fuerza de presión
- Barra de acero fresada en frío y tratado con calor para mayor resistencia
- Cuerpo de resina con aleación de nylon y fibra de vidrio para una mayor resistencia
- Fundas de las mordazas de caucho y extraíbles que permiten una presión homogénea para aplicaciones de encolado
- Fundas de las mordazas acanaladas para trabajar con objetos redondos
- Mordaza reversible con un tornillo para transformar el sargento en una herramienta de separación
- Gatillo de liberación en hierro prensado y tratado al calor



Referencia	Fuerza (kg)	Capacidad (mm)	Profundidad (mm)				€
FMHT0-83233	45	300	76	X	1	3253560832339	15,66 €
FMHT0-83232	45	150	76	X	1	3253560832322	12,30 €

SARGENTO MONOMANUAL S



- Gatillo ergonómico para mayor comodidad y para ejercer una gran fuerza de presión
- Barra de acero fresada en frío y tratado con calor para mayor resistencia
- Cuerpo de resina con aleación de nylon y fibra de vidrio para una mayor resistencia
- Fundas de las mordazas de caucho y extraíbles que permiten una presión homogénea para aplicaciones de encolado
- Fundas de las mordazas acanaladas para trabajar con objetos redondos
- Mordaza reversible con un tornillo para transformar el sargento en una herramienta de separación
- Gatillo de liberación en hierro prensado y tratado al calor



Referencia	Fuerza (kg)	Capacidad (mm)	Profundidad (mm)				€
FMHT0-83231	15	110	38	X	1	3253560832315	5,89 €

SARGENTOS DE TORNILLO FATMAX®



- Empuñadura bimatéria para mayor comodidad y para aplicar más presión
- Botón de bloqueo seguro para prevenir movimientos indeseados de las mordazas
- Barra de acero fresada en frío y tratado con calor para mayor resistencia
- Cuerpo de hierro forjado fuerte y resistente
- Fundas de las mordazas de caucho que evitan daños en el material



Referencia	Fuerza (kg)	Capacidad (mm)	Profundidad (mm)				€
FMHT0-83244	450	200	100	-	1	3253560832445	23,48 €
FMHT0-83245	450	400	100	-	1	3253560832452	26,84 €
FMHT0-83246	450	600	100	-	1	3253560832469	29,07 €
FMHT0-83247	450	800	100	-	1	3253560832476	32,43 €

MORDAZA MAXSTEEL® CUERPO "C"



- Acabado resistente a la corrosión y de alta visibilidad. Diseño resistente a la flexibilidad y a las encorvaduras. Estructura de hierro y acero. Tornillo con husillo que asegura una operación suave y duradera. Empuñadura en forma de "T" para una torsión extra.



Referencia	Fuerza (kg)	Capacidad (mm)	Profundidad (mm)				€
0-83-033	680	75	57	X	12	3253560830335	6,31 €
0-83-034	680	100	75	X	12	3253560830342	8,61 €
0-83-035	680	150	89	X	8	3253560830359	14,54 €

PINZAS DE SUJECIÓN METÁLICAS



- Estructura de acero muy resistente. Mangos revestidos con una funda de plástico ergonómica para un efecto antideslizante. Protectores de plástico en las mordazas para proteger el objeto sujetado. Muelle de acero templado para mayor durabilidad.



Referencia	Capacidad (mm)	Profundidad (mm)				€
STHT0-83199	50	55	X	1	3253560831998	15,66 €
STHT0-83200	100	85	X	1	3253560832001	19,01 €

TENSOR DE CINTA BAILEY®



- Cinta de 4,5m de largo para acomodar los objetos grandes e irregulares. Empuñadura bimatéria, trilobular confortable. Mejora la torsión. Estructura de metal y nylon reforzado para mayor resistencia y durabilidad.



Referencia	Capacidad (mm)				€
0-83-100	4500	X	4	3253560831004	14,82 €

SARGENTO DE ÁNGULO DE CARGA LIGERA



- Mordazas ajustables independientemente que pueden acomodar materiales iguales o con grosor variable en ángulos rectos. Agujeros en la base que permiten fijar el sargento a la superficie de trabajo para mayor seguridad. Estructura de aluminio fundido.



Referencia	Capacidad (mm)	Profundidad (mm)				€
0-83-121	75	15	X	4	3253560831219	9,66 €

SARGENTO DE ÁNGULO CARGA PESADA



- Su diseño articulado permite acomodar materiales iguales o con grosor variable en ángulos rectos. Diseño de cabeza reversible que permite usarlo como un tornillo de apriete con barras paralelas. Empuñadura bimatéria, trilobular confortable. Mejora la torsión. Agujeros en la base que permiten fijar el sargento a la superficie de trabajo para mayor seguridad. Estructura ultra resistente de fundición de zinc para mayor durabilidad.



Referencia	Capacidad (mm)	Profundidad (mm)				€
0-83-122	57	30	X	2	3253560831226	14,54 €

TORNILLO DE BANCO MULTI ÁNGULOS



- Su diseño con varias mordazas ajustables e independientes permite una fácil fijación en la mayoría de las superficies. Cada mordaza mecanizada distribuye la misma presión y se puede bloquear y ajustar en cualquier orientación. Acabado resistente a la corrosión.



Referencia	Capacidad (mm)	Profundidad (mm)				€
1-83-069	70	40	-	2	3253561830693	36,90 €



HERRAMIENTAS DE FIJACIÓN

TORNILLO DE BANCO QUICK-VICE

STANLEY



- Tornillo de banco, rápido para abrir y cerrar
- Rápido reposicionamiento del tornillo de banco.
- Un brazo de palanca de mano
- Almohadillas de caucho desmontables
- Las roscas de los tornillos se aprietan a la superficie de trabajo
- Agarre seguro y de fácil reposicionamiento

Referencia	Fuerza (kg)	Capacidad (mm)	Profundidad (mm)	☎	☒	📦	€
0-83-179	180	110	80	X	1	3253560831790	36,90 €

TORNILLO DE BANCO DE CARGA PESADA MAXSTEEL®

**STANLEY
FATMAX**



- Estructura de hierro fundido para mayor dureza. Tornillo con husillo que asegura una operación suave y duradera. Base con agujeros para sujetar directamente al banco de trabajo para mayor estabilidad. Base con perno y bloqueo para mayor versatilidad. Tornillería cromada resistente a la corrosión.

Referencia	Fuerza (kg)	Capacidad (mm)	Profundidad (mm)	☎	☒	📦	€
1-83-066	1400	100	85	-	1	3253561830662	72,69 €
1-83-067	1800	125	95	-	1	3253561830679	97,29 €
1-83-068	2200	150	105	-	1	3253561830686	121,89 €

TORNILLO DE BANCO DE CARGA LIGERA MAXSTEEL®

**STANLEY
FATMAX**



- Estructura de hierro fundido para mayor dureza. Tornillo con husillo que asegura una operación suave y duradera. Base con agujeros para sujetar directamente al banco de trabajo para mayor estabilidad. Base con perno y bloqueo para mayor versatilidad. Tornillería cromada resistente a la corrosión.

Referencia	Fuerza (kg)	Capacidad (mm)	Profundidad (mm)	☎	☒	📦	€
1-83-065	1100	100	85	-	1	3253561830655	38,02 €



GRAPADORAS

REFERENCIA	IMAGEN	UTILIZACIÓN												
6-TR45		A	A					A					A	
6-TR150L		A	A	A	A	A		A					A	A
STHT6-70410		A	A	A	A	A		A					A	A
FMHT6-70411		A	7	7		7								
6-TR110		G		G		G	G	G	G	G	G			G
6-CT-10X						7				7				
6-TR350		G	G	G	G	G	G	G	G	G	G			G
6-TR75		A H	A H	G	G	7	G	A H	G	G	G		A H	G
6-PHT150				G									G	
STHT6-70414		A	A	A	A	A	A							
6-TRE550		G		G	G	G	G	G	G	G	G			G

EL PROFESIONAL LE ACONSEJA



LUIS REDONDO
obrero de la construcción

CONSEJOS Y TÉCNICAS

GRAPADORAS

CONSEJO 1

Elija el tipo de grapa más adecuado para el trabajo. Si va a querer quitarlas posteriormente elija las del tamaño más corto, si desea que sean permanentes seleccione las de tamaño más largo. Fije la potencia en la posición alta o baja y haga la prueba en un trozo sobrante.

CONSEJO 2

Si las grapas van a quedar visibles es bueno intentar que queden alineadas y a la misma distancia.

CONSEJO 3

Al finalizar, aproveche el último disparo para colocar el cierre de seguridad de la grapadora. Una vez esté bloqueada, la podrá guardar cómodamente.

REMACHADORAS

CONSEJO 1

Calcule la longitud, el diámetro y el tipo de remache necesario dependiendo del tipo, el espesor y la aplicación (visual y funcional) final del material. Como regla general la longitud del remache debe ser una vez y media el espesor combinado de los materiales que se van a unir.

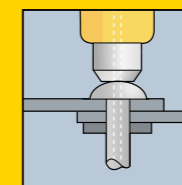

CONSEJO 2

Sujete las dos láminas juntas y perfore ambas al mismo tiempo, eliminando cualquier rebarba con una lima fina. Compruebe que es adecuado antes de empezar con el material acabado.



CONSEJO ESTRELLA

Si está grapando materiales delicados que tengan una estructura distinta como chapas de madera, coloque siempre la grapa a lo largo de la veta para una mayor resistencia. Con algunos materiales finos, incluso con la potencia baja, la grapa puede tender a atravesarlos resultando ineficaz. Cambie a una grapa de corona más ancha o añada una pieza de un material más fuerte entre la corona de la grapa y la pieza de trabajo.

CONSEJO 3

Introduzca el remache y asegúrese de que está situado firmemente sobre la superficie exterior. Si los materiales a unir pudieran resultar dañados por la fuerza del cierre del remache, coloque una arandela de tamaño adecuado sobre el eje del remache para repartir la presión y crear una unión más resistente.

CONSEJO 4

Coloque el tamaño adecuado de puente en la remachadora y colóquelo sobre el mandril del remache, empujándolo hasta la cabeza del remache. Apriete las asas juntas para el primer disparo, manteniendo la presión en la parte delantera de la remachadora en todo momento. Abra las asas y presione la parte delantera de la remachadora hacia abajo una segunda vez, apretando de nuevo las asas juntas hasta que el mandril de acero haga un ruido seco justo debajo del remache acabado.

GRAPADORAS USO MEDIO

GRAPADORA FATMAX® TR400 4 EN 1 - GRAPA TIPO A, CABLES Y CLAVO TIPO J

STANLEY
FATMAX



- Cuerpo de ABS recámara metálica, carga inferior.
- Mango de ángulo bajo para fácil accionamiento y selector de fuerza.
- Sistema antirebote y bloqueo para el transporte.

Referencia	Clavos (mm)	Grapas (mm)				€
FMHT6-70411	12-15	4 - 6 - 8 - 10 - 12 - 14	X	5	3253566704111	43,61 €

GRAPADORA TR150L -GRAPA TIPO A Y CLAVO J

STANLEY



- Cuerpo de aluminio inyectado. Combina su peso ligero con una gran durabilidad. Fácil utilización, mango "soft" antideslizante. Mínimo esfuerzo para un resultado óptimo. Inserción de grapas y clavos con gran facilidad. Mínimo esfuerzo y ahorro de tiempo. Mango bloqueable. Fácil de almacenar.
- Puede usar grapas de 4mm, 6mm, 8mm, 10mm, 12mm, 14mm

Referencia	Clavos (mm)	Grapas (mm)				€
6-TR150L	12 - 15	6 - 8 - 10 - 12 - 14	X	1	3253566060514	38,02 €

GRAPADORA TR120 3EN1 -GRAPA TIPO A/H Y CLAVO TIPO J

STANLEY



- Cuerpo en acero. Funciona con grapas tipo A, H y clavos (18 Gauge "J"). Accionador de perfil bajo para facilitar el uso
- Sistema antirebote y bloqueo para el transporte.

Referencia	Clavos (mm)	Grapas (mm)				€
STHT6-70410	10	4 - 10	X	5	3253566704104	39,14 €

GRAPADORA TR45 -GRAPA TIPO A

STANLEY



- Diseño del mango "anti-pelliczo". Segura y fácil de usar. Inserción de grapas con gran facilidad. Mínimo esfuerzo y ahorro de tiempo. Anilla de sujeción. Fácil de almacenar. Puede usar grapas de 6mm, 8mm, 10mm.

Referencia	Grapas (mm)				€
6-TR45	A 6 - 8 - 10	X	1	3253566050454	15,66 €

GRAPADORAS USO INTENSIVO

GRAPADORA 6 EN 1

STANLEY
FATMAX



- Interruptor de ajuste para un uso adecuado. Funciona con 6 tipos de grapas y clavos distintos. Dial de ajuste de fuerza para trabajar con distintos materiales. Fácil inserción de grapas y clavos por el fondo. Indicador de estado del cargador. Sistema de bloqueo de la empuñadura. Empuñadura ergonómica y engommada. Guía de cable.

Referencia	Clavos (mm)	Grapas (mm)				€
FMHT6-70868	15 (J) - 15 (9)	6-14 (A), 6-14 (H), 6-14 (G) 12-14(7)	X	5	3253566708683	46,97 €

GRAPADORA FATMAX® TR350 -GRAPA TIPO G Y CLAVO J

STANLEY
FATMAX



- Cuerpo en aleación ligera y carril metálico. Funciona con grapas tipo G y clavos (18 Gauge "J"). Accionador de acero moldeado para facilitar el uso y más comodidad. Sistema antirebote y bloqueo para el transporte

Referencia	Clavos (mm)	Grapas (mm)				€
6-TR350	12 - 15	6 - 8 - 10 - 12 - 14	-	4	3253566704135	46,97 €

GRAPADORA TR110 -GRAPA TIPO G

STANLEY



- Cuerpo de acero confortable para usos prolongados. Ranura para comprobar el tamaño de la grapa y la carga. Inserción de grapas con gran facilidad. Mínimo esfuerzo y ahorro de tiempo. Anilla de sujeción. Fácil de almacenar.

Referencia	Grapas (mm)				€
6-TR110	G 6 - 8 - 10 - 12 - 14	X	1	3253566055572	29,07 €

GRAPADORA CT-10X

STANLEY



- Cuerpo de aluminio. Combina su peso ligero con una gran durabilidad. Inserción de grapas con gran facilidad. Mínimo esfuerzo y ahorro de tiempo. Mango bloqueable. Fácil de almacenar. Grapa CT y tipo cable

Referencia	Grapas (mm)				€
6-CT-10X	Tipo 7: 10-11-12-14. Tipo H: 8-10-12	X	1	3253566051109	35,78 €

GRAPADORA FATMAX® CON PULSADOR DELANTERO

STANLEY
FATMAX



- Pulsador delantero con revestimiento de caucho para un uso más cómodo
- Agarre engomado con ranura para el dedo índice. Mayor comodidad
- Carga trasera con carril de fácil apertura
- Ventana para visualizar el estado de carga de grapas

Referencia	Clavos (mm)	Grapas (mm)				€
FMHT0-80551	12 - 15	6-8-10-12-14	X	1	3253560805517	31,31 €

GRAPADORA PHT150 -GRAPA TIPO G**STANLEY**

- Tipo martillo. Cuerpo de acero. Peso óptimo para grapar con rapidez. Mango tipo "soft" ergonómico. Confortable para usos prolongados. Inserción de grapas con gran facilidad. Mínimo esfuerzo y ahorro de tiempo.

Referencia	Grapas (mm)				€
6-PHT150	6 - 8 - 10	X	1	3253566051505	43,61 €

GRAPADORAS ELÉCTRICAS**GRAPADORA ELÉCTRICA TRE550 -GRAPA TIPO G Y CLAVO J****STANLEY**

- Diseño simple. Ideal para el acceso a rincones. Fácil utilización, mango "soft" antideslizante. Muy comfortable para usos prolongados. Impacto alto / bajo. Acabado mejorado con una amplia gama de materiales. Inserción de grapas con gran facilidad. Mínimo esfuerzo y ahorro de tiempo. Cable extra largo. Mayor libertad de movimiento. Puede usar grapas de 6mm, 8mm, 10mm, 12mm, 14mm.

Referencia	Clavos (mm)	Grapas (mm)				€
6-TRE550	12 - 15	6 - 8 - 10 - 12 - 14	X	2	3253566058580	60,39 €

GRAPADORA TRE550 -GRAPA TIPO G Y CLAVO J**STANLEY**

- Cuerpo en ABS y carril metálico. Funciona con grapas tipo A y clavos (18 Gauge "J"). Accionador de perfil bajo para facilitar el uso. Sistema antirebote y bloqueo para el transporte. - Dial de ajuste de fuerza, para trabajar en los idferentes materiales. 2,5m de cable.

Referencia	Clavos (mm)	Grapas (mm)				€
STHT6-70414	12 - 15	6 - 8 - 10 - 12 - 14	-	5	3253566704142	54,79 €

MULTI-GRAPADORA ELÉCTRICA FATMAX®**STANLEY
FATMAX**

- Empuñadura tipo herramienta eléctricas. Mismo tipo de agarre que las herramientas eléctricas.
- Mayor ergonomía
- Carga trasera con carril de fácil apertura
- Acepta 3 tipos de grapas y 2 tipos de clavos diferentes
- Rueda para ajuste de potencia que proporciona más control dependiendo del material a grapar
- Guía para cable integrado. Posiciona de forma segura la grapa alrededor del cable I.

Referencia	Clavos (mm)	Grapas (mm)				€
FMHT6-75934	tipo J (12-15)	tipo G (6-14); tipo H (8-12); tipo "7" (10-14)	X	1	3253566759340	79,40 €

REMACHADORAS**REMACHADORA MR100****STANLEY**

- Cuerpo de inyección de metal fundido para una mayor durabilidad. Concebida para utilizar remaches de acero inoxidable para aplicaciones marítimas. Equipada con muelle eyector que expulsa el vástago del remache al finalizar la acción. Utiliza remaches de acero y aluminio de 2, 3, 4 y 5mm de diámetro. Utiliza remaches de acero inoxidable de 3 y 4mm de diámetro.

Referencia	Remaches (mm)				€
6-MR100	2 - 3 - 4 - 5	X	4	3253566053004	40,00 €

REMACHADORA MR77**STANLEY**

- Remachadora con cabeza de rotación. Aplicación de remaches rectos o en ángulo de 90°, con una simple rotación de la cabeza. Cuerpo de inyección de metal fundido para una mayor durabilidad. Utiliza remaches de acero y aluminio de 2, 3, 4 y 5mm de diámetro. Aplicación de remaches incluso en lugares de difícil acceso.

Referencia	Remaches (mm)				€
6-MR77	2 - 3 - 4 - 5	X	5	3253566052427	32,80 €

REMACHADORA MR55**STANLEY**

- Mango con sistema de muelle de eyección automática. Cuerpo 100% de acero para mayor durabilidad. Ángulo recto. Utiliza remaches de acero y aluminio de 2, 3, 4 y 5mm de diámetro.

Referencia	Remaches (mm)				€
6-MR55	5	X	1	3253566051550	26,20 €



GRAPAS, CLAVOS Y REMACHES

GRAPA TIPO A (5/53/530)

STANLEY



Referencia	N° de piezas	Tamaño en mm	☐	☒	☐☐☐	€
1-TRA202T	1000	4	X	7	3253561055096	2,74 €
1-TRA204T	1000	6	X	7	3253561053887	2,87 €
1-TRA205T	1000	8	X	6	3253561053894	3,02 €
1-TRA206T	1000	10	X	5	3253561054105	3,16 €
1-TRA208T	1000	12	X	4	3253561055140	3,31 €
1-TRA209T	1000	14	X	4	3253561055195	3,46 €
1-TRA204-5T	5000	6	X	6	3253561058721	8,21 €
1-TRA205-5T	5000	8	X	6	3253561058738	8,73 €
1-TRA206-5T	5000	10	X	6	3253561058745	9,07 €

GRAPA TIPO G (4/11/140)

STANLEY



Referencia	N° de piezas	Tamaño en mm	☐	☒	☐☐☐	€
1-TRA704T	1000	6	X	7	3253561054198	3,16 €
1-TRA705T	1000	8	X	6	3253561054273	3,31 €
1-TRA706T	1000	10	X	5	3253561054280	3,46 €
1-TRA708T	1000	12	X	4	3253561054297	3,60 €
1-TRA709T	1000	14	X	4	3253561054303	3,73 €

GRAPA CABLE TIPO 7

STANLEY



- Para grapadora 6-CT-10

Referencia	N° de piezas	Tamaño en mm	☐	☒	☐☐☐	€
1-CT106T	1000	10	X	6	3253561058479	4,16 €
1-CT108T	1000	12	X	4	3253561058493	4,61 €
1-CT109T	1000	14	X	4	3253561051692	4,89 €

GRAPA TIPO CT

STANLEY



Referencia	N° de piezas	Tamaño en mm	☐	☒	☐☐☐	€
1-CT305T	1000	8	X	6	3253561058561	3,35 €
1-CT306T	1000	10	X	5	3253561058592	4,03 €
1-CT308T	1000	12	X	4	3253561058608	4,36 €

CLAVO / BRAD 8 / 300 / E / TIPO J

STANLEY

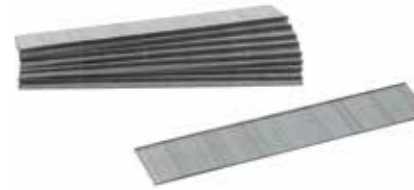

Referencia	N° de piezas	Tamaño en mm	☐	☒	☐☐☐	€
1-SWK-BN375T	1000	10	X	10	5054905315658	5,19 €
1-SWK-BN050T	1000	12	X	10	3253561051746	5,39 €
1-SWK-BN0625T	1000	15	X	5	3253561058370	5,68 €
1-SWKBN075T	1000	20	X	10	3253561051760	6,56 €
1-SWKBN100T	1000	25	X	10	3253561058394	7,54 €
1-SWKBN1187T	1000	30	X	10	3253561051777	8,07 €

REMACHES DE ALUMINIO

STANLEY



- Para grapadora 6-CT-10

Referencia	N° de piezas	Diámetro mm	☐	☒	☐☐☐	€
1-PAA42T	25	3	X	10	3253561050961	1,80 €
1-PAA44T	20	3	X	10	3253561052446	1,82 €
1-PAA48T	15	3	X	10	3253561051487	1,83 €
1-PAA52T	20	4	X	10	3253561050527	1,85 €
1-PAA54T	20	4	X	10	3253561051548	1,87 €
1-PAA58T	15	4	X	10	3253561052583	1,89 €
1-PAA62T	15	4.7	X	10	3253561052620	1,92 €
1-PAA64T	15	4.7	X	10	3253561052644	1,94 €
1-PAA66T	15	4.7	X	10	3253561051661	1,95 €



EL PROFESIONAL LE ACONSEJA



LUIS REDONDO
obrero de la construcción

CONSEJOS Y TÉCNICAS

PISTOLAS DE COLA

CONSEJO 1

Asegúrese de seleccionar el ajuste de calor más adecuado para el trabajo. La madera, los plásticos y los metales responden mejor a un ajuste de temperatura alto, mientras que los materiales más delicados como cartón, papel y tela se adhieren mejor con un calor bajo. Si los materiales tienden a absorber el calor rápidamente, un ajuste más alto asegura que el pegamento permanezca fluido el tiempo suficiente como para colocar las partes de forma apropiada.



CONSEJO 2

Cuando esté utilizándolo coloque siempre la pistola sobre un trozo de material sobrante, pues aunque se tenga mucho cuidado el pegamento caliente goteará.

CONSEJO 3

Pruebe el pegamento apretándolo generosamente, con el fin de crear una línea de pegamento fina y consistente, si lo aprieta demasiado fuerte formará una sola gota.

CONSEJO 4

No intente aplicar el pegamento en un área demasiado grande, dado que dejará de ser maleable después de unos 30 segundos.

CONSEJO 5

Una vez se haya aplicado el pegamento mantenga unidas las dos piezas durante unos 30 segundos, después de ese tiempo se habrá formado una unión fuerte.

CONSEJO 6

Una vez haya desaparecido la barra de pegamento en la cámara calentadora introduzca otra para mantener un flujo continuo de pegamento.

PISTOLAS DE COLA TERMOFUSIBLE

PISTOLA DE COLA TERMOFUSIBLE GR100R 200W

STANLEY



- Tarda 60 segundos en alcanzar la temperatura ideal y mantiene la potencia al ser utilizada, pudiendo trabajar continuamente sin necesidad de parar.
- Calentador de cerámica, que alcanza la temperatura adecuada en menor tiempo y la mantiene durante más tiempo. Modo de espera, se desconecta manteniendo una temperatura más baja para poder en 30 segundos alcanzar la temperatura ideal. Modo de Hibernación, se desconecta a los 30 minutos. Led indicador de temperatura Rojo = - de 170° Verde = + de 170°

Referencia	Descripción				€
FMHT6-70418	GR100R 100W a 200W	-	5	3253566704180	59,27 €

PISTOLA DE COLA TERMOFUSIBLE GR100 55W KIT

STANLEY



- Pistola de cola termofusible. Resultado profesional bajo una apariencia muy atractiva para el usuario. Luz de apagado automático que asegura seguridad, confianza y mayor durabilidad.
- Doble sistema de calentamiento que proporciona una salida perfecta de la cola.
- Botón de selección de temperatura: 210° o 135°. Luz de apagado/encendido y boquilla protectora para una seguridad extra. Mango cómodo, con sistema de gatillo antideslizante.
- Boquillas intercambiables para mayor versatilidad. Soporte extraíble.

Referencia	Descripción				€
6-GR100	Pistola de cola termofusible, 2 boquillas adicionales intercambiables, 12 barras de cola de doble temperatura (135° - 210°) para usos generales, 6 barras de cola de alta fusión	X	4	3253566052380	60,39 €

PISTOLA DE COLA TERMOFUSIBLE GR90 40W CON/SIN CABLE

STANLEY



- Permite trabajar con cable o sin cable*, manteniendo la temperatura hasta 12 minutos.
- Boquillas intercambiables, 180° a 210° de temperatura y funde hasta 12grs por minuto.
- *Esta herramienta no es una herramienta a baterías, su "calentador" mantiene durante más tiempo la temperatura sin estar conectada, que las demás.

Referencia	Descripción				€
STHT6-70416	Pistola de cola	X	5	3253566704166	30,19 €

PISTOLA DE COLA TERMOFUSIBLE GR50 95W

STANLEY



- Tarda 100 segundos en alcanzar la temperatura ideal y mantiene la potencia al ser utilizada, pudiendo trabajar continuamente sin necesidad de parar.
- Calentador de cerámica, que alcanza la temperatura adecuada en menor tiempo y la mantiene durante más tiempo.

Referencia	Descripción				€
STHT6-70417	Pistola de cola	X	5	3253566704173	39,14 €

PISTOLA DE COLA TERMOFUSIBLE GR25 25W**STANLEY**

- Pistola de cola termofusible DualMelt. Mayor versatilidad gracias a la doble temperatura en una misma pistola. Botón de selección de temperatura: 210° o 135°. Utiliza tanto cola de doble temperatura como de alta fusión. Se calienta rápidamente y pega en 60 segundos. Soporte extraíble.

Referencia	Descripción				€
6-GR25	Pistola de cola	X	4	3253566050256	23,48 €

PISTOLA DE COLA TERMOFUSIBLE GR15 MINI 15W**STANLEY**

- Mini pistola de cola termofusible DualMelt. Ideal para hobbies, manualidades y reparaciones. Botón de selección de temperatura: 210° o 135°. Utiliza barras de cola pequeñas (7mm diámetro). Soporte extraíble.

Referencia	Descripción				€
6-GR15	Pistola de cola	X	4	3253566050157	17,89 €

BARRAS DE COLA**BARRAS APLICACIONES GENERALES****STANLEY**

- Especiales para materiales sensibles y para aplicaciones en general.
- Doble temperatura de trabajo, 110°C y 210°C.

Referencia	Diámetro mm	Longitud en mm	N° de piezas				€
1-GS10DT	7	100	24	X	5	3253561051401	3,23 €
1-GS20DT	11.3	100	24	X	5	3253561051418	5,12 €

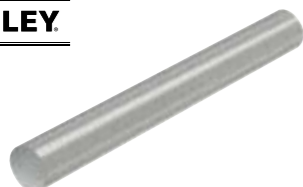
BARRAS TRASLÚCIDAS APLICACIONES ESPECÍFICAS**STANLEY**

- Para utilizar en PVC, cableados o reparaciones de suelos (moqueta).
- Doble temperatura de trabajo, 110°C y 210°C.
- (Excepto STH1-70433, sólo 210°C)

Referencia	Diámetro mm	Longitud en mm	N° de piezas				€
STHT1-70432	11.3	254	24	X	5	3253561704321	10,22 €

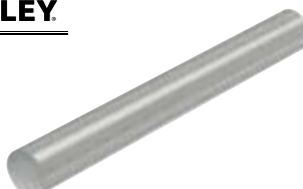
BARRAS TRANSPARENTES MATERIALES SENSIBLES**STANLEY**

- Para utilizar en PVC, cableados o reparaciones de suelos (moqueta).
- Doble temperatura de trabajo, 110°C y 210°C.
- (Excepto STH1-70433, sólo 210°C)

Referencia	Diámetro mm	Longitud en mm	N° de piezas				€
STHT1-70430	11.3	254	41	X	1	3253561704307	16,50 €

OFICIOS

HERRAMIENTA DE BISELADO PARA PLACAS DE YESO UN PASO ADELANTE DE LA COMPETENCIA

Un montaje y acabado de primera clase dirigido a cualquier persona que trabaje con placas de yeso. La nueva herramienta de biselado está diseñada para garantizar resultados. Es por eso, que la hemos construido con un asa moldeada para mayor comodidad y una hoja de carburo turnsteno totalmente ajustable que conserva su afilado 5 veces más que una hoja normal. Así usted obtendrá bordes perfectamente biselados, en cada uso.



HERRAMIENTAS Y ACCESORIOS PARA EL YESO

ESPÁTULAS

STANLEY



- Hoja en acero inoxidable evita el oxidado y ofrece durabilidad. Base del mango en aleación de zinc mayor durabilidad. Hoja rectificada flexibilidad desde la empuñadura hasta la punta. Mango bimaterial para mayor confort y protección. Agujero para colgar en la empuñadura para guardado fácil.

Referencia	Largo de hoja en mm	☞	☒	☐	€
STHT0-05864	150	-	6	3253560058647	11,46 €

ESPÁTULAS CON PUNTA PH

STANLEY



- Hoja en acero inoxidable evita el oxidado y ofrece durabilidad. Base de mango en aleación de zinc mayor durabilidad. Hoja rectificada flexibilidad desde la empuñadura hasta la punta. Mango bimaterial para mayor confort y protección. Punta Phillips 2 insertada en la base y orificio para colgar y guardar fácilmente.

Referencia	N° punta Phillips	Longitud en mm	☞	☒	☐	€
STHT0-28041	2	150	-	6	3253560280413	13,36 €

ESPÁTULA ANGULAR

STANLEY



- Hoja de acero inoxidable que evita la oxidación y proporciona una mayor durabilidad.
- Mango bimaterial para una mayor comodidad y protección para trabajar.
- Agujero para colgar en la empuñadura para un guardado fácil.

Referencia	Largo de hoja en mm	☞	☒	☐	€
STHT0-05934	300 x 45	x	1	3253560059347	9,97 €
STHT0-05936	500 x 45	x	4	3253560059361	13,36 €

ESPÁTULA AMERICANA

STANLEY



- Hoja de acero inoxidable evita el oxidado y ofrece durabilidad. Base del mango en aleación de zinc mayor durabilidad. Hoja rectificada flexibilidad desde la empuñadura hasta la punta. Agujero para colgar en la empuñadura para guardado fácil. Mango bimaterial para mayor confort y protección.

Referencia	Largo de hoja en mm	☞	☒	☐	€
STHT0-05895	200	-	4	3253560058951	9,71 €
STHT0-05776	300	-	4	3253560057763	11,74 €

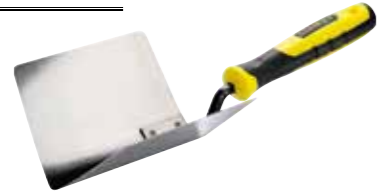
ESPÁTULA PARA RINCONES**STANLEY**

- Hoja de acero inoxidable evita el oxidado y ofrece durabilidad. Mango Bimaterial para mayor confort y precisión. Agujero para colgar en la empuñadura para guardado fácil. Hoja Achaflanada en el perfil para acabados perfectos.

Referencia	Descripción				€
STHT0-05777	Espátula para rincones	-	4	3253560057770	11,74 €

ESPÁTULA PARA ESQUINAS**STANLEY**

- Hoja de acero inoxidable evita el oxidado y ofrece durabilidad. Mango Bimaterial para mayor confort y precisión. Agujero para colgar en la empuñadura para guardado fácil. Hoja achaflanada en el perfil para acabados perfectos.

Referencia	Descripción				€
STHT0-05622	Espátula para esquinas	-	4	3253560056223	11,74 €

ESPÁTULA EN PUNTA**STANLEY**

- Hoja en acero inoxidable evita el oxidado y ofrece durabilidad. Mango bimaterial para mayor confort y protección. Agujero para colgar en la empuñadura para guardado fácil. Hoja achaflanada en el perfil para acabados perfectos.

Referencia	Descripción				€
STHT0-26089	Espátula en punta	-	6	3253560260897	10,22 €

ESPÁTULA LLANA ESQUINAS REDONDEADAS**STANLEY**

- Hoja en acero inoxidable, evita el oxidado y ofrece durabilidad. Mango bimaterial para mayor confort y protección.

Referencia	Largo de hoja en mm				€
STHT0-05899	320 x 130	-	6	3253560058999	18,95 €

CUBETA EN INOX DE 305mm**STANLEY**

- Cubeta en acero inoxidable de gran tamaño. El material no gotea y se adapta perfectamente a la mano.

Referencia	Longitud en mm				€
STHT0-05867	305	-	6	3253560058678	19,01 €

LIJADORA MANUAL**STANLEY**

- Cuerpo en aluminio reforzado se mantiene plano y adquiere rigidez. Pinza de sujeción mejorada mantiene el papel sujeto en la lijadora. Mango Bimaterial para mayor confort y protección. Acepta la gran mayoría de los papeles de lijado.

Referencia	Tamaño de la base en mm				€
STHT0-05927	230 x 80	-	4	3253560059279	15,66 €

LIJADORA CON MANGO DE 1,3m**STANLEY**

- Mango de madera y cuerpo de Aluminio reforzado se mantiene plano y adquiere rigidez. Diseño de la pinza eficiente mantiene el papel sujeto en la lijadora. Acepta la gran mayoría de los papeles de lijado.

Referencia	Tamaño de la base en mm				€
STHT0-05928	230 x 80	-	1	3253560059286	29,07 €

LIJAS X 10 PACK**STANLEY**

- Lija especial para trabajar en el yeso. Suministradas en packs de 10 unidades.

Referencia	Tamaño de la lija en mm	Gramo				€
STHT0-05929	301 x 105	80	X	12	3253560059293	6,46 €
STHT0-05930	301 x 105	120	X	12	3253560059309	7,75 €

GRAMIL CORTAPLACAS**STANLEY**

- Doble hoja de corte, permite al usuario cortar las dos caras del material al mismo tiempo. Mango Bimaterial para mayor confort y protección. Ajuste de la profundidad de corte. Cuchillas reemplazables disponibles (STHT0-16069).

Referencia	Descripción				€
STHT1-16069	-	-	4	3253561160691	26,84 €

CUCHILLAS PARA GRAMIL**STANLEY**

- Para STHT0-16069

Referencia	Descripción				€
STHT0-16131	-	X	12	3253560161316	11,74 €

ESCUADRA EN T**STANLEY**

- Marcas fáciles de leer. Cara más larga para cortar hasta 1,21m de una sola vez. Hoja ancha de 5cm, evita el movimiento accidental. Las hojas de la escuadra mantienen su posición original, aunque por accidente lo doblemos. La hoja mide 1,2m en total, de 2,5cm a 15cm en el lado que sobresale y 5cm a 40cm en la parte larga.
- Escuadra estándar con lengüeta de 12mm.

Referencia	Longitud (cm)				€
STHT1-05894	71	-	1	3253561058943	27,96 €

HERRAMIENTA DE BISELADO**STANLEY**

- Base lisa para una mayor precisión de corte. Adaptable a cuchillas estándar para una mayor comodidad. Permite a los usuarios finales crear articulaciones y ajustes.
- Ajustador de la hoja manejable y rápido para mayor versatilidad.

Referencia	Tipo de hoja				€
STHT1-05937	Incluye cuchilla Carbide / Incluye lámina Carbide	-	4	3253561059377	24,60 €

CORTA-CÍRCULOS**STANLEY**

- Alta precisión en el corte. Cortes limpios hasta 40 cm. Lectura fácil de las medidas. Ajuste de la aguja guía, ajuste fácil del corte.

Referencia	Diámetro en mm				€
STHT1-05878	400	-	4	3253561058783	17,89 €

PUNZONADORA DE PERFILES MONOMANUAL**STANLEY**

- Fija firmemente los perfiles de forma rápida y definitiva.

Referencia	Longitud en mm				€
1-69-100	260	-	1	3253561691003	110,71 €

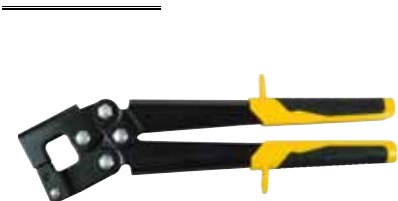
PUNZONADORA DE PERFILES**STANLEY**

- Fija firmemente los perfiles de forma rápida y definitiva.

Referencia	Longitud en mm				€
15-273	280	-	1	3253561152733	98,41 €

MAZO CON CABEZA DE GOMA**STANLEY**

- Mazo para trabajar con la remachadora de cantos.

Referencia	Longitud en mm	Dimensiones de la cabeza en mm				€
STHT1-57100	345	29 x 29	-	4	3253561571008	26,84 €

ADAPTADOR DE PUNTAS CON MUELLE**STANLEY**

- Convierte un taladro en un adecuado atornillador. Adapta los tornillos a la profundidad correcta. Anillo de acero para proteger la placa. Punta magnética para mantener el tornillo en su sitio.

Referencia	Descripción				€
STHT0-05926	Adaptador de puntas con muelle	X	6	3253560059262	8,92 €

ADAPTADOR PARA TORNILLOS**STANLEY**

- Convierte taladro en un adecuado atornillador. Adapta los tornillos a la profundidad correcta. Anillo de acero para proteger la placa. Punta magnética para mantener el tornillo en su sitio.

Referencia	Descripción				€
STHT0-16137	-	X	12	3253560161378	3,57 €

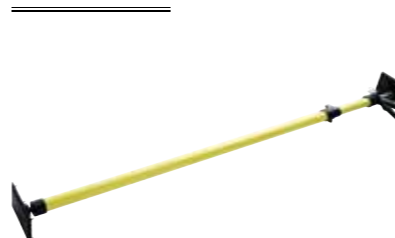
SOPORTE TELESCÓPICO**STANLEY**

- Cuerpo en aluminio reforzado, se mantiene fijo y rígido. Puntal ajustable para una fácil elevación de las placas y mantenerlas en su sitio, hasta el atornillado. Abrazadera de sujeción diseñada para mantener firme la placa en el lugar.

Referencia	Alto en mm				€
STHT1-05932	1150	-	2	3253561059322	29,07 €

EMPUÑADURA PORTA-PLACAS**STANLEY**

- Mango Bimaterial para mayor confort y protección. Facilita el transporte de las placas. Vendido en pareja.

Referencia	N° de piezas				€
STHT1-05868	2	-	4	3253561058684	25,72 €

PORTA-PANELES**STANLEY**

- Para transportar placas de yeso y cualquier tipo de panel. Mango ergonómico muy cómodo de llevar. Cuerpo en material sintético ligero, resistente y que no deteriora los paneles.

Referencia	Anchura en mm	Alto en mm	Capacidad máxima en kg				€
1-93-301	165	370	91	-	6	3253561933011	8,86 €

VARILLAS MEZCLADORAS**STANLEY**

- Varilla hexagonal compatible con todos los taladros. Ideal para mezclar pinturas masillas y otros materiales. Protector para evitar que las aspas sean dañadas.

Referencia	Longitud en mm	Capacidad máxima en kg	Capacidad mínima en kg	Diámetro mm				€
STHT2-28042	400	10	5	80	-	1	3253562280428	8,80 €

**HERRAMIENTAS DE VIDRIERO****CORTAVIDRIOS RUEDA DE ACERO****STANLEY**

- 6 ruedas de acero y mango de madera barnizada.

Referencia	Descripción				€
0-14-040	Cortavidrios Rueda de Acero	-	1	3253560140403	8,60 €

VENTOSA DE 120KG**STANLEY**

- Base de 230mm de diametro.
- Cuerpo en acero, indicador de vacío y válvula de liberación.
- Ideal para transportar materiales como: piedras pulidas, cristal, plástico, cerámicas, ...
- Peso máximo de 120Kg.

Referencia	Descripción				€
6-97-187	Ventosa de 120 Kg	-	1	3253566971872	96,17 €

VENTOSA DE 60KG**STANLEY**

- Ventosa con disco de caucho de 120 mm de diámetro. Para vidrios y superficies lisas. Peso máximo 60 Kg

Referencia	Descripción				€
2-14-054	Ventosa de 60 Kg	X	1	3253562140548	68,21 €

VENTOSA DE 30KG**STANLEY**

- Ventosa con disco de caucho de 120mm de diámetro. Para vidrios y superficies lisas. Peso máximo 30Kg

Referencia	Descripción				€
2-14-053	Ventosa de 30 Kg	X	1	3253562140531	61,50 €

RASQUETAS Y ESPÁTULAS

RASCADOR DE DOBLE FILO

STANLEY



- Rascador de mango bimaternal y cuerpo sintético. Posibilidad de almacenar una hoja en la cabeza. Hoja tratada térmicamente con dos filos.

Referencia	Longitud en mm	Ancho de la hoja en mm				€
0-28-616	155	25	X	6	3253560286163	11,74 €
0-28-617	180	38	X	6	3253560286170	12,30 €
0-28-619	230	64	X	6	3253560286194	15,66 €

HOJAS DE RASCADOR DOBLE FILO

STANLEY



- Hojas de rascador de dos filos de acero templado reafilable.

Referencia	Recambio para	Packaging				€
0-28-631	28-616	2 uds. en blister	X	5	3253560286316	6,00 €
0-28-290	28-617	1 ud. en blister	X	5	3253560282905	4,52 €
0-28-292	28-619	1 ud. en blister	X	5	3253560282929	4,77 €

RASQUETA MULTIUSOS 6 EN 1

STANLEY



- Rascavidrios de hoja retráctil con cuerpo metálico y suministrado con cinco hojas. Calidad profesional.

Referencia	Ancho de la hoja en mm				€
0-28-206	76	X	6	3253560282066	4,14 €

RASCAVIDRIOS PROFESIONAL

STANLEY



- Rascavidrios de hoja retráctil con cuerpo metálico y suministrado con cinco hojas. Calidad profesional.

Referencia	Ancho de la hoja en mm	Packaging				€
0-28-500	40	Rascador	X	10	3253560285005	6,52 €
0-28-510	40	10 hojas rascador	X	10	3253560285104	4,01 €
1-11-515	40	Caja con 100 hojas rascador	-	1	3253561115158	21,25 €

RASCAVIDRIOS BIMATERIAL

STANLEY



- Diseño ergonómico con puño bimaternal, cuchilla retráctil para mayor seguridad y cambio fácil de la hoja.
- Incluye 5 hojas de recambio (0-28-224).

Referencia	Ancho de la hoja en mm				€
0-28-217	40	X	4	3253560282172	3,50 €

RASCAVIDRIOS DE PLÁSTICO

STANLEY



- De material sintético.
- Mango antideslizante.
- Guarda protectora de la hoja.
- Compatible con las cuchillas trapezoidales 11-916 y 11-921.

Referencia	Longitud en mm	Ancho de la hoja en mm				€
0-28-590	170	60	X	12	5000366105932	3,22 €

HERRAMIENTAS PARA FONTANERÍA

CORTATUBOS AJUSTABLE

STANLEY



- Ajustable, para cubrir las medidas mas utilizadas, rodillos de guía para cortes fáciles, perfectos a escuadra y rueda de corte intercambiable.

Referencia	Descripción				€
0-70-447	Corta tubos desde 3mm hasta 22mm	X	6	3253560704476	9,58 €

CORTATUBOS AJUSTABLE

STANLEY



- Ajustable, para cubrir las medidas mas utilizadas, rodillos de guía para cortes fáciles, perfectos a escuadra y rueda de corte intercambiable, incorpora rueda de recambio y escariador.

Referencia	Descripción				€
0-70-448	Corta tubos desde 3mm hasta 30mm	X	6	3253560704483	14,54 €

TIJERA DE CORTE

STANLEY



- Hoja de acero inoxidable y colocada en ángulo, para facilitar el corte. Cortes limpios a escuadra y mango ergonómico.
- Corta tubos de hasta 28mm de plástico, canalización eléctrica, perfiles de plástico, etc...

Referencia	Descripción				€
0-70-450	Corta hasta 28mm en plástico	X	6	3253560704506	19,01 €

CURVATUBOS**STANLEY**

- Diseñado para conseguir, de forma rápida y sencilla, el curvado preciso de tubos de cobre con diámetros de 15 a 22 mm.
- Palancas muy largas para aplicar la máxima fuerza.
- El elemento doblador y los mangos están fabricados en aleación de acero.
- Se suministra con guías de 15 y 22 mm.



Referencia	Descripción				€
0-70-452	Curva tubos de 15 y 22mm	X	2	3253560704520	109,59 €

CURVATUBOS MINI**STANLEY**

- Para el curvado fácil y preciso de pequeños tubos de cobre, generalmente utilizados en instalaciones de calefacción.
- Funciona con tubos de 6, 8 y 10mm de diámetro.
- El elemento doblador y los mangos están fabricados en aleación de acero
- Mordazas moleteadas para un agarre firme.
- Indicador de ángulo de flexión.



Referencia	Descripción				€
0-70-451	Curva tubos de 6, 8 y 10mm	X	6	3253560704513	29,07 €

LLAVE AJUSTABLE PARA LAVABOS**STANLEY**

- Llave ajustable para tuercas o uniones en lavabos, bañeras, fregaderos y bidés.
- Apriete y afloje por rotación, sin desmontar la mordaza. Ideal para trabajar en lugares de difícil acceso.
- Mango con pasador para facilitar el apriete.
- Gancho moleteado para un agarre firme de la tuerca..
- Pasador reversible: sirve para apretar y aflojar.
- Fabricado en en cromo vanadio.



Referencia	Descripción				€
0-70-453	Llave ajustable para lavabos	X	6	3253560704537	21,25 €

LLAVE FIJA PARA LAVABOS**STANLEY**

- Adecuado para la fijación de elementos ubicados en lugares de difícil acceso, como debajo de fregaderos.
- Cuerpo de aleación de acero.
- Gran longitud para facilitar su uso.. Bocas adecuadas para tuercas de 3/4" y 1/2".



Referencia	Descripción				€
0-70-454	Llave fija para lavabos	X	6	3253560704544	14,48 €

ILUMINACIÓN



LINTERNA DE ALUMINIO RECARGABLE

**STANLEY
FATMAX**



- 70 lúmenes. Cuerpo de aluminio. Lente irrompible. Resistente al agua. Batería NiMH. Anillos de alta visibilidad.
- Correa incluida. Indicador de ahorro de energía. LED de gran eficacia. Tiempo de carga 6 horas.

Referencia	Descripción				€
1-95-154	Linterna de aluminio Recargable - 70 lúmenes	X	1	3253561951541	60,39 €

LINTERNA MAXLIFE 369 LED TRÍPODE

**STANLEY
FATMAX**



- LED de 0,5W con una luminosidad de 30 lúmenes. Cabezal giratorio multiposición. Cuerpo formado por tres pies de aluminio, que convierten la linterna en un trípode con cabezal ajustable. Revestimiento de las patas de goma antideslizante. Utiliza 3 pilas AA (no incluidas) con una duración de hasta 30h.

Referencia	Descripción				€
0-95-112	Linterna trípode - 30 lúmenes	X	1	3253560951122	29,07 €

LINTERNA FRONTAL FATMAX®

**STANLEY
FATMAX**



- Uso profesional, luz regulable.
- Sensor de movimiento: la luz se activa al pasar una mano cerca de la linterna.
- Protección contra la lluvia y el polvo (IP 54).
- Dos ajustes: bajo (50 lúmenes) y alto (200 lúmenes).
- Alcance luminoso hasta 30 metros.
- Autonomía: hasta 24 horas en modo bajo.
- Banda ajustable y cabezal orientable.
- Incluye 3 pilas AAA.

Referencia	Descripción				€
FMHT81509-0	Linterna frontal FatMax®	X	1	3253560815097	31,31 €



ALMACENAMIENTO



MALETA PARA HERRAMIENTAS STANLEY FATMAX® ORGANIZACIÓN DE LAS HERRAMIENTAS EN MOVIMIENTO

Hablamos regularmente con los profesionales para averiguar qué es lo que realmente quieren de su herramienta de ordenación para ayudarles a realizar trabajos de alta calidad de la manera más rápida y sencilla posible. La respuesta es sencilla - un exterior robusto con un interior organizado, proporcionando una protección fiable y segura para la herramienta. Es por eso que hemos desarrollado la Maleta para Herramientas Stanley FatMax, que combina un almacenamiento innovador para un uso diario. Disponible en dos versiones (con, o sin, asa y ruedas para mayor movilidad), es ideal para cualquier tipo de profesional que necesita un acceso rápido a sus herramientas - después de todo, el tiempo es dinero.



OFICINAS MÓVILES - CAJAS DE HERRAMIENTAS

STANLEY FATMAX



TALLER MÓVIL DE METAL

BANDEJA EXTRAÍBLE
Permite un acceso rápido a las herramientas más pequeñas.



Contiene una ranura en forma de V en la tapa superior para poder serrar madera o tubos.



TALLER MÓVIL CON VARIOS NIVELES.
Permite un acceso fácil y rápido a todas las herramientas.

MANGO TELESCÓPICO.
Gran maniobrabilidad.



DIVISORES DESMONTABLES
Permite organizar el espacio según sus necesidades



RUEDAS RESISTENTES

GRAN CAPACIDAD

TALLER MÓVIL METÁLICO FATMAX®

STANLEY
FATMAX



- Taller móvil de metal y resina de alta calidad con ruedas de 17cm de diámetro.
- Composición: Caja de herramientas de 20" con bandeja extraíble, almacenamiento vertical y cierres metálicos antioxidantes.
- 2 profundos cajones de 10cm de altura con guías de precisión.
- Gran contenedor en la parte inferior.

Referencia	Dimensiones en cm				€
1-95-622	56,8 x 89,3 x 38,9	-	1	3253561956225	207,00 €

TALLER MÓVIL METÁLICO FATMAX®

STANLEY
FATMAX



- Taller móvil con varios niveles de altura, con todas las ventajas del sistema Cantilever.
- Permite un acceso fácil y rápido a todas las herramientas.
- Composición: Contenedor de gran capacidad, compartimento con separadores para piezas pequeñas y caja de herramientas
- Ruedas de 18cm para una fácil movilidad

Referencia	Dimensiones en cm				€
1-94-210	54,9 x 73,3 x 41,3	-	1	3253561942105	186,00 €

TALLER MÓVIL MODULAR

STANLEY



- Sistema modular. Cajonera con 2 cajones, uno de poca profundidad para accesorios pequeños y otro con más profundidad para accesorios mayores y guías de rodamiento de bolas. Contenedor con tapa abatible de gran capacidad para herramienta eléctrica, niveles, etc...
- Mango telescópico en aluminio
- Bolsillos traseros para herramientas largas, como niveles y serruchos.



Referencia	Dimensiones en cm				€
1-79-206	86,6 x 48,8 x 34,8	-	1	3253561792069	139,00 €

TALLER MÓVIL MODULAR Y CAJA DE HERRAMIENTAS 2 EN 1

STANLEY



- Taller móvil modular y caja de herramientas 2 en 1
- Caja de herramientas modular con maleta desmontable.
- Tapa de la maleta transparente para una visibilidad completa y fácil acceso a las piezas pequeñas.
- Caja de herramientas con asa desmontable, ahorro de tiempo
- Rodamiento de bolas deslizante para más durabilidad y buen funcionamiento.
- Gran solución de almacenamiento para herramientas.

Referencia	Dimensiones en cm				€
STST1-79231	56,0 x 38,0 x 76,0	-	1	3253561792311	123,00 €

TALLER MÓVIL 3 EN 1

STANLEY



- Incluye un contenedor abierto de gran capacidad con ruedas y asa, una caja de herramientas profunda con bandeja extraíble y una caja de herramientas delgada.
- Las pinzas frontales con bloqueo automático permiten una conexión y desconexión fácil y rápida de cada caja de herramientas con una sola mano.
- Ruedas con revestimiento de caucho de 17 cm
- Cierres frontales de alambre de metal resistentes a todo tipo de clima y fáciles de bloquear.
- Asa telescópica de 35 cm
- Capacidad de carga de 45 kg.

Referencia	Dimensiones en cm				€
STST83319-1	74 X 40 X 55	-	1	3253561833199	116,00 €

TALLER MÓVIL 3 EN 1

STANLEY



- Caja de herramientas extraíble con dos compartimentos en la tapa para almacenar piezas pequeñas.
- Organizador extraíble entre la caja de herramientas y la gaveta inferior.
- Ruedas de 17,8 cm, mango telescópico y cierres metálicos para conectar ambas unidades.

Referencia	Dimensiones en cm				€
1-70-326	47,5 x 28,4 x 63,0	-	1	3253561703263	64,95 €

TALLER MÓVIL ESSENTIAL 3 EN 1 CON CIERRES METÁLICOS

STANLEY



- Asa plegable para mayor comodidad.
- Organizadores en la tapa para pequeñas piezas.
- Cierres metálicos geométricos con bloqueo para mayor seguridad.
- Ruedas 18cm para una mejor manejo.
- 3 en 1: caja de herramientas 45cm, módulo central para herramientas manuales y compartimento de gran capacidad.

Referencia	Dimensiones en cm				€
STST1-80151	63 x 46 x 28	-	1	3253561801518	45,95 €

ARCÓN DE TRANSPORTE FATMAX®

STANLEY
FATMAX

- Gran capacidad - 113L
- Mecanismo de sujeción para niveles y sierras.
- Organizador vertical extraíble.
- Sellado a prueba de agua.
- Ruedas altamente resistentes.
- Bandeja extraíble.
- Incluye un cierre de seguridad con llave.
- Ranura en forma de V integrada en la tapa.
- Mango telescópico.
- Asa en la parte posterior.
- Espuma inyectada de alta capacidad.

Referencia	Dimensiones en cm				€
1-94-850	91 X 51,6 X 43,1	-	1	3253561948503	183,00 €

ARCÓN DE TRANSPORTE FATMAX®

STANLEY
FATMAX

- Gran capacidad - 240L / 70kg
- Cierres metálicos para mayor durabilidad. Resistentes a la corrosión
- Ruedas de caucho de gran tamaño con 17cm de diámetro para una fácil maniobrabilidad
- Protección contra agua y polvo IP65
- Empuñadura telescópica de gran tamaño para mayor comodidad y maniobrabilidad
- Orificio para utilizar un candado para seguridad adicional
- 15,5kg de peso

Referencia	Dimensiones en cm				€
FMST1-75531	99 x 59 x 62	-	1	3253561755316	162,00 €

ARCÓN DE TRANSPORTE MEDIANO FATMAX®

STANLEY
FATMAX

- Barra metálica para sujetar una caja de herramientas en la parte superior de la tapa con cuerdas elásticas.
- Orificio para candado para mayor seguridad.
- Cierres metálicos profesionales.
- Ranura en V para serrar y cortar.
- Asa ergonómica metálica resistente.
- Excelente maniobrabilidad debido a la base elevada.
- Ruedas resistentes de 18cm recubiertas de caucho grueso.
- Sellado a prueba de agua para mayor protección.
- Almacenamiento vertical extraíble para las herramientas de mano.
- Bandeja extraíble ancha y empuñadura secundaria para levantar fácilmente.



Referencia	Dimensiones en cm				€
FMST1-73601	76 x 53 x 44	-	1	3253561736018	116,00 €

ARCÓN DE TRANSPORTE GRANDE

STANLEY



- Capacidad: 190L
- Cierres metálicos extra grandes y duraderos.
- Ruedas muy resistentes de 15,24 cm de grosor.
- Bandeja extraíble con 2 compartimentos cubiertos para el almacenaje de herramientas y accesorios.
- Gruesa asa telescópica para una sujeción confortable incluso con guantes.
- Incluye cerradura.

Referencia	Dimensiones en cm				€
1-93-278	96,2 x 59,1 x 57,8	-	1	3253561932786	184,00 €

ARCÓN DE TRANSPORTE MEDIANO

STANLEY



- Capacidad: 91L
- Cierres metálicos extra grandes y duraderos. Orificio para candado. Ruedas muy resistentes de 15,24 cm de grosor. Bandeja extraíble con 2 compartimentos cubiertos para el almacenaje de herramientas y accesorios. Gruesa asa telescópica para una sujeción confortable incluso con guantes.

Referencia	Dimensiones en cm				€
1-92-978	76,8 x 49 x 47,6	-	1	3253561929786	109,00 €

ARCÓN DE TRANSPORTE AUTO-CIERRE 52L

STANLEY



- Resistencia IP43 que protege las herramientas del polvo y el agua.
- Ruedas de goma de 7" para una fácil maniobrabilidad en múltiples superficies.
- Cierre one-touch, resistente y duradero, que permite un cierre y una apertura suave y con una sola mano.
- Incluye bandeja para herramientas de tres posiciones.
- Transforma el arcón en una superficie de trabajo con ranura en V.

Referencia	Dimensiones en cm				€
STST33090-1	62 x 40 x 42	-	1	3253561330902	75,95 €

ARCÓN 50L ESSENTIAL CON CIERRES METÁLICOS

STANLEY



- Asa metálica con zona de agarre de plástico
- Cierres metálicos geométricos con bloqueo para mayor seguridad
- Organizadores en la tapa para pequeñas piezas
- Bandeja interior extraíble para una mejor organización de las herramientas manuales
- Ruedas de 18cm para un mejor manejo

Referencia	Dimensiones en cm				€
STST1-80150	34,5 x 64,5 x 40	-	1	3253561801501	56,95 €

CAJAS DE HERRAMIENTAS

MALETA CON RUEDAS FATMAX®

**STANLEY
FATMAX**



- Estructura de acordeón que permite una visibilidad y accesibilidad total.
- Cuerpo y tapa de fibra de vidrio reforzados con Polipropileno para mayor durabilidad.
- Divisores extraíbles para una personalización y organización flexibles: 1 divisor grande, 4 divisores pequeños, 3 gavetas con tapa.
- Asa ergonómica gruesa para mayor agarre.
- Patas de soporte para mayor estabilidad.
- Asa ergonómica telescópica de aluminio y ruedas de deslizamiento suave para una fácil movilidad.
- Cierres metálicos resistentes.
- Porta-etiqueta y orificio para candado para mayor seguridad.

Referencia	Dimensiones en cm				€
FMST1-72383	54 x 40 x 24	-	1	3253561723834	173,00 €

MALETA FATMAX®

**STANLEY
FATMAX**



- Cuerpo y tapa de fibra de vidrio reforzados con Polipropileno para mayor durabilidad.
- Divisores extraíbles para una personalización y organización flexibles: 1 divisor grande, 4 divisores pequeños, 3 gavetas con tapa.
- Estructura de acordeón que permite una visibilidad y accesibilidad total.
- Patas de soporte para mayor estabilidad.
- Asa ergonómica gruesa para mayor agarre.
- Cierres metálicos resistentes.
- Porta-etiqueta y orificio para candado para mayor seguridad.

Referencia	Dimensiones en cm				€
FMST1-71943	50 x 40 x 20	-	1	3253561719431	116,00 €

CAJA DE HERRAMIENTAS FATMAX®

**STANLEY
FATMAX**



- Caja de metal y plástico.
- Gracias a su altura adicional permite almacenar las herramientas verticalmente.
- Cierres metálicos antioxidantes.
- Posibilidad de cierre con candado.
- Mango bimatéria ergonómico.
- Ranura en la tapa en forma de V.
- Bandeja interior.

Referencia	Dimensiones en cm				€
1-95-617	66,2 x 29,3 x 29,5	-	1	3253561956171	64,95 €
1-95-616	58,4 x 29,3 x 29,5	-	1	3253561956164	59,95 €
1-95-615	49,7 x 29,3 x 29,5	-	1	3253561956157	49,95 €

CAJA DE HERRAMIENTAS FATMAX®

**STANLEY
FATMAX**



- Armazón de espuma estructural resistente
- Caja con revestimiento de plástico deslizante
- Las bandejas superior y inferior son iguales
- Cierre metálico robusto
- Grado de hermeticidad al agua - IP53
- Tiene una mejor organización, un fácil acceso a las herramientas y permite ahorrar tiempo
- Tiene divisores para organizar las herramientas
- Las bandejas organizadores se despliegan
- Caja de mayor duración y fiable
- Armazón de espuma estructural resistente
- Anchura: 18 pulgadas (45 centímetros)

Referencia	Dimensiones en cm				€
FMST1-71219	45,7 X 23,6 X 31	-	1	3253561712197	49,95 €

CAJA DE HERRAMIENTAS FATMAX® CON RUEDAS Y ASA TELESCÓPICA

**STANLEY
FATMAX**



- Grandes cierres metálicos inoxidables para mayor seguridad y resistencia
- Ranura en V integrada en la tapa para serrar o cortar maderas y tubo
- Empuñadura ergonómica y de gran tamaño para mayor comodidad
- Protección contra agua y polvo IP54
- Asa telescópica para mayor maniobrabilidad
- Empuñaduras laterales ergonómicas para transportar cargas pesadas
- Bandeja interior portátil
- Ruedas de caucho para una fácil maniobrabilidad

Referencia	Dimensiones en cm				€
FMST1-75761	71 x 32 x 30,5	-	1	3253561757617	63,95 €

CAJA DE HERRAMIENTAS IMPERMEABLE GRAN CAPACIDAD FATMAX®

**STANLEY
FATMAX**



- Caja de herramientas de polietileno de alta densidad, robusta y resistente.
- Diseñada para aprovechar al máximo su volumen.
- Bordes herméticos que evitan la entrada de agua en el interior.
- Bandeja extraíble más pequeña para optimizar la posibilidad de almacenar herramientas grandes.
- Cierres metálicos antioxidantes.
- Ranura en la tapa en forma de V (posibilidad de apoyar tubos en la superficie).
- Asa bimatéria de gran resistencia.



Referencia	Dimensiones en cm				€
1-93-935	71 X 30,8 X 28,5	-	1	3253561939358	64,95 €
1-94-749	58,4 X 30,5 X 26,7	-	1	3253561947490	49,95 €

CAJA DE HERRAMIENTAS CON ELEVADOR FATMAX®

STANLEY
FATMAX

- Diseño ligero, fácil de llevar y transportar
- Asa de transporte ergonómica
- 30kg de carga máxima en la caja de herramientas
- Elevador 45cm ideal para proyectos de pintura y placa de yeso
- Solución ergonómica: Evita tener que agacharse para coger las herramientas
- Elevador con capacidad de hasta 150kg
- Patas de aluminio resistentes y antideslizantes
- Cierres laterales doble uso: Cierres de la caja y para mantener la caja elevada



Referencia	Dimensiones en cm				€
FMST81083-1	71 X 30,8 X 28,5	-	1	3253561833151	90,95 €

CAJA DE HERRAMIENTAS GALVANIZADA CON CAJÓN

STANLEY

- Caja metálica de 20" con bandeja de 3/4 extraíble.
- Empuñadura bimateria extra ancha.
- Cajón profundo de 10 cm de altura para organizar las herramientas.
- Cierres metálicos inoxidable.
- Ranura en la tapa en forma de V.
- Guías de precisión extrafuertes que permiten utilizar el cajón incluso cuando éste está muy cargado.

Referencia	Dimensiones en cm				€
1-95-830	54,5 x 28 x 33,5	-	1	3253561958304	58,95 €

CAJA DE HERRAMIENTAS CAJAS DE HERRAMIENTAS PRO CON ASA DE ALUMINIO FATMAX®

STANLEY
FATMAX

- Empuñadura de transporte de aluminio para un agarre mejorado y un transporte más cómodo.
- Bandeja deslizante "cantilever" para crear 2 niveles de trabajo.
- Cubetas extraíbles en varias medidas para almacenar piezas pequeñas.
- Ventanas transparentes en la tapa para una total visibilidad del contenido de las cubetas.
- Cierres metálicos inoxidable para mayor durabilidad.
- Sellado IP53 contra polvo y agua.
- Orificio para candado.

Referencia	Dimensiones en cm				€
FMST1-75791	28 x 63 x 26	-	1	3253561757914	50,95 €
FMST1-75792	30 x 50,5 x 27	-	1	3253561757921	41,95 €

CAJA DE HERRAMIENTAS AUTOCIERRE CON CAJÓN

STANLEY

- Caja con apertura de una sola mano, bandeja interior de 2/3 extraíble, cajón profundo.
- Empuñadura ergonómica, tapa con ranura en "V" y orificio para candado.



Referencia	Dimensiones en cm				€
1-70-316	48,1 x 27,9 x 28,7	-	1	3253561703164	45,95 €

CAJA DE HERRAMIENTAS CON ORGANIZADOR PARA TALLER MODULAR

STANLEY
FATMAX

- Caja de herramientas con organizador, adaptable al Taller Movil Modular (1-79-206).
- Organizador compuesto por compartimentos con separaciones modulares y tapa transparente.
- Enganche en click. Mediante una ligera presión, podrá separar las dos piezas sin esfuerzo.
- Estructura robusta.
- Asa extra larga, para poder transportar de forma más cómoda y fácil la caja.
- Cierres metálicos inoxidable.



Referencia	Dimensiones en cm				€
STST1-70317	55,6 x 32 x 24,9	-	1	3253561703171	44,95 €

CAJA DE HERRAMIENTAS CON ORGANIZADOR

STANLEY
FATMAX

- Caja de herramientas con organizador.
- Organizador compuesto por compartimentos con separaciones modulares y tapa transparente.
- Enganche en click. Mediante una ligera presión, podrá separar las dos piezas sin esfuerzo.
- Estructura robusta.
- Asa extra larga, para poder transportar e forma más cómoda y fácil la caja.
- Cierres metálicos inoxidable .
- Bisagras metálicas.
- Mayor durabilidad y fuerza.

Referencia	Dimensiones en cm				€
1-97-514	67 x 32,3 x 25,1	-	1	3253561975141	39,95 €

CAJA DE HERRAMIENTAS CANTILEVER

STANLEY



- Caja de herramientas con dos bandejas cantilever, que permiten una fácil organización interna y un acceso rápido.
- Organizadores superiores para la organización de piezas pequeñas.
- Cierres frontales de metal duraderos y resistentes.
- Agujero para candado: mantiene las herramientas seguras.
- Base estable: Permite trabajar desde la caja de herramientas como estación de trabajo.

Referencia	Dimensiones en cm				€
STST83397-1	49 x 29 x 25	-	1	3253561833977	36,95 €

CAJA DE HERRAMIENTAS AUTOCIERRE

STANLEY



- Caja de Herramientas de 16, 19 y 24" con sistema de Autocierre.
- Diseño innovador, estructura robusta y gran volumen de capacidad.
- Amplia y cómoda asa de transporte (solo en 19").
- Bandeja extraíble, permite ganar capacidad y almacenar grandes herramientas debajo.
- Organizadores en la tapa para almacenar pequeños accesorios.

Referencia	Dimensiones en cm				€
1-79-218	59,5 x 28,1 x 26	-	1	3253561792182	34,95 €
1-79-217	48,6 x 26,6 x 23,6	-	1	3253561792175	26,95 €
1-79-216	39,4 x 22 x 16,2	-	1	3253561792168	16,95 €

CAJAS DE HERRAMIENTAS ESSENTIAL CON ORGANIZADORES EXTRAÍBLES

STANLEY



- Cerraduras geométricas fuertes y duraderas, permiten un cierre y una apertura suaves
- Dos organizadores extraíbles en la tapa superior
- Bandeja interior extraíble
- Ojo de candado
- Ranuras en la parte superior para tornillos y arandelas

Referencia	Dimensiones en cm				€
STST75785-1	40,6 x 20,5 x 19,5	-	1	3253561757853	15,95 €
STST75787-1	48,2 x 25,4 x 25	-	1	3253561757877	23,95 €

CAJA DE HERRAMIENTAS MILENIUM

STANLEY



- Caja de polipropileno muy resistente.
- Bandeja extraíble.
- Dispone de dos organizadores en la tapa.
- Cierres metálicos con posibilidad de utilizar candado.
- Asa bimatéria en las tallas grandes.

Referencia	Dimensiones en cm				€
1-92-067	61 x 27 x 28,4	-	1	3253561920677	27,95 €
1-92-066	48,9 x 26 x 24,8	-	1	3253561920660	20,95 €
1-92-065	41,1 x 19,9 x 18,5	-	1	3253561920653	12,95 €
1-92-064	31,8 x 17,8 x 13	-	1	3253561920646	8,50 €

CAJA DE HERRAMIENTAS ESSENTIAL CIERRES METÁLICOS

STANLEY



- Gama disponible en 4 medidas
- Cierres metálicos
- Asa ergonómica
- Organizadores integrados en la tapa
- Bandeja interior extraíble
- Orificio para candado

Referencia	Dimensiones en cm				€
STST82976-1	66,5 x 33,5 x 28	-	1	3253561829765	30,95 €
STST1-75521	48,2 x 25,4 x 25	-	1	3253561755217	16,95 €
STST1-75518	40,6 x 20,5 x 19,5	-	1	3253561755187	10,50 €
STST1-75515	32 x 18,8 x 13,2	-	1	3253561755156	7,50 €

CAJA DE HERRAMIENTAS ESSENTIAL CIERRES DE PLÁSTICO

STANLEY



- Gama disponible en 3 medidas
- Asa ergonómica
- Organizadores integrados en la tapa
- Bandeja interior extraíble
- Orificio para candado

Referencia	Dimensiones en cm				€
STST1-75520	48,2 x 25,4 x 25	-	1	3253561755200	14,95 €
STST1-75517	40,6 x 20,5 x 19,5	-	1	3253561755170	9,50 €
STST1-75514	32 x 18,8 x 13,2	-	1	3253561755149	6,50 €

BANDEJA MULTIUSOS

STANLEY



- Máxima visibilidad y accesibilidad
- Funciones de almacenamiento vertical con diseño y estructura de transporte
- Estructura cómoda de la asa
- Amplia bandeja multiusos abierta para almacenamiento portátil
- Volumen: 13,7 litros

Referencia	Dimensiones en cm				€
STST1-72359	49,9 x 33,5 x 19,5	-	1	3253561723599	7,95 €



BOLSAS DE HERRAMIENTAS

BOLSA DE GRAN CAPACIDAD PARA HERRAMIENTAS FATMAX®

**STANLEY
FATMAX**



- Tejido 600x600 Deniers para una mayor resistencia a rasgaduras y roturas.
- Gran capacidad para guardar múltiples herramientas eléctricas, herramientas de mano y accesorios.
- El asa y la correa para el hombro ergonómicas proporcionan comodidad a diario durante el transporte de cargas pesadas.
- Empuñadura telescópica para cargas pesadas.
- 2 ruedas de transporte resistentes.
- 2 rieles de plástico en la parte inferior para proteger contra el desgaste.
- Divisor interno extraíble.
- Una abertura superior ancha para facilitar el acceso.

Referencia	Dimensiones en cm				€
FMST82706-1	68 x 33 x 40	-	1	3253561827068	73,95 €

BOLSA PARA FONTANERO FATMAX®

**STANLEY
FATMAX**



- La abertura en cada lado permite la separación de las herramientas y de los accesorios
- La semiabertura permite el uso de la bolsa como puesto de trabajo
- Fabricada con materiales resistentes y doblados que protege de la humedad y de las superficies sucias
- Almacenaje y protección óptimos para las herramientas y accesorios de fontanero
- Compartimentos exteriores e interiores para organizar de la mejor manera posible
- Bolsillos verticales de almacenamiento para acceso rápido a todas las herramientas y piezas pequeñas
- Base inyectada de polipropileno que protege el contenido de las superficies húmedas y mojadas
- Asa metálica resistente para un transporte seguro y cómodo de cargas pesadas

Referencia	Dimensiones en cm				€
FMST1-70719	52 x 28 x 31	-	1	3253561707193	75,95 €

BOLSA TAPA REDONDA FATMAX®

**STANLEY
FATMAX**



- Fabricada con materiales resistentes, con protección interna contra los posibles daños de las herramientas
- Base inyectada de polipropileno que protege el contenido de la suciedad o humedad del suelo
- El diseño de la tapa redonda, facilita el acceso a las herramientas
- Bolsillos verticales de almacenamiento para acceso rápido a todas las herramientas y piezas pequeñas
- Diseño ergonómico con cinta acolchada para el hombro y asas engomadas para transporte

Referencia	Dimensiones en cm				€
FMST1-70749	50 x 33 x 31	-	1	3253561707490	69,95 €

ORGANIZADOR PORTAHERRAMIENTAS FATMAX®

**STANLEY
FATMAX**



- Organizador portaherramientas que permite almacenar herramientas de forma vertical y acceder a ellas fácilmente.
- Apropiada para trabajar en varios ambientes: bancos de trabajo, suelos o escaleras.
- Ergonomía. Asa de hombro ajustable y asa superior recubierta de goma.
- Gran durabilidad. La combinación de materiales hace que sea un organizador muy resistente.
- Estructura lateral e inferior reforzada con plástico para evitar roturas, humedad y suciedad.
- Apartado diseñado especialmente para la herramienta mecánica y las llaves de vaso.

Referencia	Dimensiones en cm				€
1-94-231	44 x 39 x 25	-	1	3253561942310	65,95 €

BOLSA GRAN ABERTURA FATMAX®

**STANLEY
FATMAX**



- Fabricada con materiales resistentes, para una protección interna contra los posibles daños de las herramientas
- Base inyectada de polipropileno que protege el contenido de la suciedad o humedad del suelo
- Diseño de gran abertura con zona para herramienta eléctrica y bolsillos internos
- Bolsillos verticales de almacenamiento para acceso rápido y sencillo a todas las herramientas y piezas pequeñas
- Diseño ergonómico con cinta acolchada para el hombro y asas engomadas para transporte

Referencia	Dimensiones en cm				€
FMST1-71180	50 x 30 x 29	-	1	3253561711800	58,95 €

BOLSA MÚLTIPLES ACCESOS FATMAX®

**STANLEY
FATMAX**



- Bolsillo frontal con cierre, para mayor seguridad.
- Asa ajustable con almohadilla para el hombro, fácil y cómodo de llevar.
- Estructura rígida estable, no se pliega: permite un fácil acceso a las herramientas en todo momento.
- Dos compartimentos principales separados de gran abertura, gran espacio de almacenamiento para herramientas eléctricas y manuales.
- Fácil acceso a las herramientas y visibilidad total, permite trabajar con la bolsa como estación de trabajo.
- Múltiples bolsillos internos y externos, organización máxima.
- Sólida base de plástico reforzado, protege de las superficies mojadas y sucias.

Referencia	Dimensiones en cm				€
FMST1-73607	41 x 29 x 24	-	1	3253561736070	56,95 €

BOLSA ESTRUCTURA RÍGIDA CON TAPA FATMAX®

**STANLEY
FATMAX**



- Bolsa semirígida, paredes de nylon de 600x600 deniers construida sobre una estructura de polipropileno inyectado, ofreciendo gran resistencia y reforzando las zonas de mayor desgaste.
- Base de polipropileno para evitar la humedad o agua del suelo.
- Múltiples bolsillos internos y externos, con correa para transportar un nivel y soporte para flexómetro.
- Asa metálica abatible y tapa con cuerda elástica para transportar otras herramientas.

Referencia	Longitud en cm				€
1-79-213	49 x 28 x 31	-	1	3253561792137	70,95 €

BOLSA ABIERTA FATMAX®

**STANLEY
FATMAX**



- Estructura de nylon de gran calidad 600 denier.
- Base rígida de plástico a prueba de agua.
- Resistente barra de acero recubierta de caucho en el medio que sirve de asa.
- Gran abertura y fácil acceso.
- Asa adaptable al hombro en caso de carga pesada.
- Refuerzos de piel en los puntos de mayor roce.
- Posibilidad de almacenaje interior gracias a sus cintas portaherramientas.
- Compartimento de Nylon para serrucho, ajustable con velcro.
- Cintas antideslizantes portanivel.
- Amplio bolsillo portacable. Bolsillo portabrocas. Portaflexómetros metálico.

Referencia	Dimensiones en cm				€
1-93-951	48 x 25 x 33	-	1	3253561939518	52,95 €

BOLSA PARA ELECTRICISTA FATMAX®**STANLEY
FATMAX**

- Estructura de nylon de gran calidad 600 denier.
- Base rígida de plástico a prueba de agua.
- Asa de caucho.
- Gran abertura y fácil acceso.
- Refuerzos de piel en los puntos de mayor roce.
- Posibilidad de almacenaje interior gracias a sus cintas portaherramientas.
- Soluciones específicas para el electricista.
- Cadena portacintas y bolsillo portabrocas.

Referencia	Dimensiones en cm				€
1-93-952	29 x 29 x 38	-	1	3253561939525	46,95 €

BOLSA CERRADA FATMAX®**STANLEY
FATMAX**

- Estructura de nylon de gran calidad 600 denier.
- Base rígida de plástico a prueba de agua. Asas de caucho ergonómicas.
- Gran abertura y fácil acceso.
- Asa adaptable al hombro en caso de carga pesada.
- Refuerzos de piel en los puntos de mayor roce.
- Posibilidad de almacenaje interior gracias a sus cintas portaherramientas.

Referencia	Dimensiones en cm				€
1-93-950	49 x 26 x 10	-	1	3253561939501	40,95 €

MOCHILA CON RUEDAS FATMAX®**STANLEY
FATMAX**

- Estructura de nylon de gran calidad 600x600 denier.
- 50 departamentos para almacenar una gran variedad de herramientas, espacios laterales para transportar herramientas largas como niveles y un gran compartimento para herramientas eléctricas.
- Base rígida de plástico a prueba de agua.
- Divisores interiores extraíbles con una asa propia para facilitar el transporte.
- Asas ergonómicas especialmente diseñadas para soportar el peso de las herramientas.
- Cierres laterales de seguridad.
- Asa telescópica y dos ruedas en la base.

Referencia	Dimensiones en cm				€
1-79-215	36 x 23 x 54	-	1	3253561792151	88,95 €

MOCHILA FATMAX® DE ACCESO FÁCIL**STANLEY
FATMAX**

- Mochila para herramientas. Tejido 600 deniers para una gran durabilidad
- Compartimento de gran tamaño ideal para herramientas largas, organizadores o herramientas eléctricas
- Múltiples bolsillos y soportes para herramientas que proporciona una gran capacidad de ordenación del contenido
- Compartimento acolchado para ordenador portátil
- Compartimento para efectos personales. Espalda acolchada para una mayor comodidad.
- Tiras de hombro acolchadas para mayor comodidad cuando la mochila contiene mucho peso
- Parte inferior rígida e impermeable

Referencia	Dimensiones en cm				€
FMST1-80144	48 x 34 x 19	-	1	3253561801440	80,95 €

MOCHILA FATMAX®**STANLEY
FATMAX**

- Estructura de nylon de gran calidad 600x600 denier.
- 50 departamentos para almacenar una gran variedad de herramientas, espacios laterales para transportar herramientas largas como niveles y un gran compartimento para herramientas eléctricas.
- Base rígida de plástico a prueba de agua.
- Divisores interiores extraíbles con una asa propia para facilitar el transporte.
- Asas ergonómicas especialmente diseñadas para soportar el peso de las herramientas.
- Cierres laterales de seguridad.

Referencia	Dimensiones en cm				€
1-95-611	36 x 46 x 27	-	1	3253561956119	68,95 €

MOCHILA CON RUEDAS**STANLEY**

- Mochila para facilitar el transporte y el almacenamiento de herramientas
- Asa telescópica y dos ruedas
- 600x600 tela denier para garantizar su durabilidad
- Divisor extraíble con bolsillos para las herramientas de uso frecuente
- Espaldas acolchadas, más ergonómica y transporte cómodo
- Compartimento independiente para portátiles
- Capacidad de carga de hasta 15kg

Referencia	Dimensiones en cm				€
STST83307-1	34 x 20 x 57	-	1	3253561833076	56,95 €

MOCHILA**STANLEY
FATMAX**

- Mochila para facilitar el transporte y el almacenamiento de herramientas. Deja las manos libres.
- 600x600 tela denier para garantizar su durabilidad
- Divisor desmontable con bolsillos para las herramientas de uso frecuente
- Espaldas acolchadas, más ergonomía e transporte conveniente
- Compartimento independiente para portátiles / herramienta eléctrica, mantiene las herramientas eléctricas y portátiles seguros.
- Compartimento delantero pequeño de almacenamiento personal
- Capacidad de carga de 15 kg

Referencia	Dimensiones en cm				€
STST1-72335	35 x 16 x 44	-	1	3253561723353	45,95 €

BOLSA PARA PC Y HERRAMIENTAS FATMAX®**STANLEY
FATMAX**

- Bolsillo acolchado para ordenador portátil de hasta 15,6", tabletas o documentos A4.
- Abertura delantera que permite un acceso rápido contenido.
- Múltiples bolsillos.
- Asa de transporte ergonómica.
- Tira de hombro acolchada y extraíble para mayor comodidad.
- Tejido 600 Deniers para resistir desgaste y rasguños.
- Parte inferior impermeable y con 4 patas de plástico que la protege de rasgaduras y roces.
- Tira posterior para colocarla en la bolsa rígida FatMax o cualquier trolley de viaje.
- Cierres de fácil abertura.

Referencia	Dimensiones en cm				€
FMST1-80149	33 x 41 x 11	-	1	3253561801495	56,95 €

BOLSA RÍGIDA CON RUEDAS FATMAX®**STANLEY
FATMAX**

- Gran capacidad para guardar diferentes herramientas eléctricas, herramientas manuales y accesorios.
- Asa telescópica de gran resistencia.
- Ruedas para un fácil transporte.
- Múltiples compartimentos en el interior y exterior para obtener la máxima organización de las herramientas.
- Divisor interior extraíble. Tapa superior con una gran abertura y fácil acceso.
- Tejido 600 Deniers para resistir desgaste y rasguños. Bolsillos con cierre para objetos personales.

Referencia	Dimensiones en cm				€
FMST1-80148	50 x 36 x 41	-	1	3253561801488	91,95 €

BOLSA RÍGIDA CON RUEDAS**STANLEY
FATMAX**

- Tejido muy resistente 600x600 denier.
- Estructura rígida que facilita la abertura y el acceso a las herramientas.
- Asa telescópica metálica y ruedas muy resistentes para una maniobrabilidad y estabilidad óptimas.
- Múltiples compartimentos internos y externos que permiten una mejor ordenación.
- Compartimento interno transparente para la ordenación de documentos.
- Divisor extraíble.
- Pies de 5,5 cm mantienen la bolsa a una distancia del suelo para evitar que la suciedad y la humedad dañen las herramientas.

Referencia	Dimensiones en cm				€
1-97-515	46 x 33 x 45	-	1	3253561975158	55,95 €

BANDOLERA PORTA-HERRAMIENTAS FATMAX®**STANLEY
FATMAX**

- Estructura abierta con múltiples bolsillos frontales, laterales y traseros.
- Soporte para martillo, gancho metálico para flexómetro y sujeción para cinta aislante.
- Asa de goma para un agarre cómodo con una sola mano y correa acolchada para el hombro.
- Capacidad de carga de 18kg.
- Resistente base impermeable.
- Tejido muy resistente 600x600 denier y remaches de refuerzo.

Referencia	Dimensiones en cm				€
FMST17624-1	23,4 x 16,5 x 35,6	-	1	3253561176241	54,95 €

BOLSA ABIERTA**STANLEY
FATMAX**

- Diseño abierto para un acceso rápido a las herramientas
- Múltiples compartimentos verticales permiten una mejor ordenación y un acceso más fácil
- Pequeño compartimento para la ordenación de puntas, brocas y piezas pequeñas

Referencia	Dimensiones en cm				€
STST1-70718	31 x 20 x 26	-	1	3253561707186	32,50 €

BOLSA DE TAPA PLANA**STANLEY
FATMAX**

- De tapa plana, base de plástico reforzada para mayor durabilidad.
- Tejido muy resistente 600x600 denier. Esquinas reforzadas para aumentar la solidez de la bolsa.
- Múltiples compartimentos internos y externos permiten una mejor ordenación.
- Bolsillo frontal con tapa. Ordenación de documentos.
- Acceso rápido a las herramientas. Asa ajustable.

Referencia	Dimensiones en cm				€
1-96-193	44,7 x 26,2 x 25,1	-	1	3253561961939	28,95 €

BOLSA ABIERTA CON ASA METÁLICA**STANLEY
FATMAX**

- Base de plástico reforzada para mayor durabilidad.
- Tejido muy resistente 600x600 denier.
- Esquinas reforzadas para aumentar la solidez de la bolsa.
- Múltiples compartimentos internos y externos permiten una mejor ordenación.
- Bolsillo frontal con tapa.
- Acceso rápido a las herramientas. Asa ajustable y barra de acero.

Referencia	Dimensiones en cm				€
1-96-182	44,7 x 27,7 x 25,1	-	1	3253561961823	28,50 €

BOLSA GRAN ABERTURA**STANLEY
FATMAX**

- Base de plástico reforzada para mayor durabilidad.
- Tejido muy resistente 600x600 denier.
- Esquinas reforzadas para aumentar la solidez de la bolsa.
- Múltiples compartimentos internos y externos permiten una mejor ordenación.
- Bolsillo frontal con tapa.
- Acceso rápido a las herramientas. Asa ajustable.

Referencia	Dimensiones en cm				€
1-96-183	44,7 x 27,5 x 23,5	-	1	3253561961830	24,95 €

BOLSA PROFUNDA DE TAPA PLANA**STANLEY
FATMAX**

- Tela de poliéster con denier de 600x600, protege la bolsa contra el desgaste.
- Asa para el hombro integrado, fácil de llevar la herramienta.
- Grandes cremalleras engomadas, apertura suave y fácil.
- Múltiples bolsillos, organización fácil y cómoda.
- Bolsillo delantero con cierre, almacenamiento de pequeñas piezas o objetos personales.
- Soporte de plástico en la base, protege de las superficies sucias.

Referencia	Dimensiones en cm				€
STST1-73615	34 x 21 x 24	-	1	3253561736155	19,50 €

BOLSA CERRADA**STANLEY
FATMAX**

- Nylon de 600x600 Deniers resistente y duradero.
- Asas confortables recubiertas de algodón.
- Base reforzada con goma espuma de 6mm.
- 8 compartimentos interiores. 2 compartimentos exteriores de los cuales: 1 bolsillo de malla y 1 con cierre a presión.

Referencia	Dimensiones en cm				€
1-93-330	30 x 25 x 13	-	1	3253561933301	16,95 €

ENROLLABLE**STANLEY
FATMAX**

- Nylon de 300x300 deniers.
- 12 bolsillos compartimentados.
- Incluye bolsillos para lápiz y bolígrafo.
- Cintas de tela para atar tras enrollar la bolsa.

Referencia	Dimensiones en cm				€
1-93-601	64 x 38,5	-	1	3253561936012	7,95 €

ORGANIZADORES

ORGANIZADOR CON CAJONES FATMAX®

**STANLEY
FATMAX**



- Asa ergonómica para un fácil transporte.
- 7Kg. de capacidad de carga.
- 12 cajones extraíbles.
- Cajones con tapas frontales de PC transparentes, resistentes y de altas prestaciones.
- Dispositivo de bloqueo simultáneo para todos los cajones para evitar aperturas accidentales durante el transporte
- Cierres laterales
- El organizador con cajones extraíbles es compatible con la gama Pro.

Referencia	Dimensiones en cm				€
FMST81077-1	45 x 37,5 x 10,5	-	1	3253561810770	39,95 €

ORGANIZADOR IMPERMEABLE PROFUNDO FATMAX®

**STANLEY
FATMAX**



- Tapa impermeable prácticamente irrompible.
- El diseño interior de la tapa previene el desplazamiento involuntario de las gavetas durante el transporte y evita que se pueda filtrar el agua.
- Cierres laterales muy resistentes.
- Podrás transportar de forma segura hasta 3 unidades a la vez.
- Gavetas extraíbles de dos medidas.
- Permite almacenar piezas de diferentes tamaños.
- Bisagras y cierres metálicos antioxidantes.

Referencia	Dimensiones en cm				€
1-97-518	44,6 x 11,6 x 35,7	-	1	3253561975189	34,95 €

ORGANIZADOR IMPERMEABLE FATMAX®

**STANLEY
FATMAX**



- Tapa impermeable prácticamente irrompible.
- El diseño interior de la tapa previene el desplazamiento involuntario de las gavetas durante el transporte y evita que se pueda filtrar el agua.
- Cierres laterales muy resistentes.
- Podrás transportar de forma segura hasta 3 unidades a la vez.
- Gavetas extraíbles de dos medidas.
- Permite almacenar piezas de diferentes tamaños.
- Bisagras y cierres metálicos antioxidantes.

Referencia	Dimensiones en cm				€
1-97-517	44,6 x 7,4 x 35,7	-	1	3253561975172	28,95 €

ORGANIZADOR FATMAX® 2/3

**STANLEY
FATMAX**



- Tapa impermeable prácticamente irrompible.
- El diseño interior de la tapa previene el desplazamiento involuntario de las gavetas durante el transporte y evita que se pueda filtrar el agua.
- Cierres laterales muy resistentes.
- Es posible fijarlos para llevarlos juntos también con el 1-97-518, 1-97-517 y FMST1-75581
- Gavetas extraíbles de dos medidas.
- Permite almacenar piezas de diferentes tamaños.
- Bisagras metálicas.

Referencia	Dimensiones en cm				€
FMST1-75779	44,6 x 7,5 x 27	-	1	3253561757792	22,95 €

ORGANIZADOR FATMAX® 1/3

**STANLEY
FATMAX**



- Tapa impermeable prácticamente irrompible.
- El diseño interior de la tapa previene el desplazamiento involuntario de las gavetas durante el transporte y evita que se pueda filtrar el agua.
- Cierres laterales muy resistentes.
- Es posible fijarlos para llevarlos juntos también con el 1-97-518, 1-97-517 y FMST1-75579
- Gavetas extraíbles de dos medidas.
- Permite almacenar piezas de diferentes tamaños.
- Bisagras metálicas.

Referencia	Dimensiones en cm				€
FMST1-75781	44,6 x 7,5 x 16	-	1	3253561757815	16,95 €

ORGANIZADOR PROFESIONAL FATMAX®

**STANLEY
FATMAX**



- Apilable, hasta 3 organizadores juntos, permite un transporte fácil con una sola mano.
- 6 gavetas extraíbles que permiten diferentes configuraciones.
- La tapa resistente y transparente proporciona una vista completa, un acceso fácil y rápido a las piezas almacenadas.
- Hecho con PC y un sello a prueba de agua para una mayor durabilidad, y un uso seguro en exterior.
- Cierres laterales para un apilamiento y un transporte seguros de varias unidades.
- Asa de transporte integrada para una fácil agarre.

Referencia	Dimensiones en cm				€
FMST1-72378	26,1 x 11,5 x 35,9	-	1	3253561723780	20,95 €

ORGANIZADOR 3 EN 1

STANLEY



- Organizador 3 en 1 para herramientas manuales, herramientas eléctricas y accesorios.
- Divisores móviles que proporcionan alta personalización para las piezas pequeñas y las grandes herramientas de mano y eléctricas

Referencia	Dimensiones en cm				€
STST1-71963	42 x 23 x 31	-	1	3253561719639	40,95 €

ORGANIZADOR MULTILEVEL SORTMASTER**STANLEY**

- 2 niveles: organizador y caja de herramientas pequeña. Concebido para almacenar herramienta manual y eléctrica en el nivel inferior y piezas pequeñas en el nivel superior
- Asa de transporte ergonómica
- Diferentes tamaños de compartimentos y divisores extraíbles para un gran número de opciones de personalización
- Tapa transparente para visualizar el contenido del nivel superior
- Se puede conectar con el organizador SortMaster Junior

Referencia	Dimensiones en cm				€
STST1-75540	40 x 42 x 31,5	-	1	3253561755408	25,95 €

ORGANIZADOR PROFESIONAL GRANDE**STANLEY**

- Pequeños compartimentos extraíbles. Tapa transparente de polipropileno resistente con guías que inmovilizan los compartimentos.

Referencia	Dimensiones en cm	Número de compartimentos				€
1-92-749	42,3 x 10,5 x 33,4	8	-	1	3253561927492	28,95 €

ORGANIZADOR PROFESIONAL MEDIANO**STANLEY**

- Pequeños compartimentos extraíbles. Tapa transparente de polipropileno resistente con guías que inmovilizan los compartimentos.

Referencia	Dimensiones en cm	Número de compartimentos				€
1-92-748	42,2 x 5,2 x 33,4	25	-	1	3253561927485	22,95 €

ORGANIZADOR PACK DOBLE SORTMASTER LIGHT**STANLEY**

- Dos organizadores que pueden ser apilados.
- Los cierres de seguridad permiten apilar y transportar hasta 3 organizadores de una sola vez
- Cierres adicionales para un almacenamiento en cada lado.
- Compartimentos con separaciones modulares
- Este organizador permite combinar el almacenamiento de herramientas y piezas pequeñas, gracias a sus compartimentos con separaciones modulares
- El diseño interior de la tapa previene el desplazamiento involuntario de las piezas durante el transporte

Referencia	Dimensiones en cm				€
STST1-71197	29,5 x 13,4 x 21,5 cm	-	12	3253561711978	14,95 €

ORGANIZADOR SORTMASTER**STANLEY**

- Esquinas ampliables según sus necesidades, diseñadas para poder almacenar herramientas que requieran un espacio angular.
- Este organizador permite combinar el almacenamiento de herramientas y piezas pequeñas.
- Compartimentos con separaciones modulares.
- El diseño interior de la tapa previene el desplazamiento involuntario de las piezas durante el transporte.

Referencia	Dimensiones en cm				€
1-94-745	43 x 9 x 33	-	1	3253561947452	14,95 €

ORGANIZADOR SORTMASTER JUNIOR**STANLEY**

- Esquinas ampliables según sus necesidades, diseñadas para poder almacenar herramientas que requieran un espacio modular.
- Este organizador permite combinar el almacenamiento de herramientas y piezas pequeñas.
- Compartimentos con separaciones modulares.
- El diseño interior de la tapa previene el desplazamiento involuntario de las piezas durante el transporte.
- Posibilidad de transportar hasta 3 unidades a la vez.

Referencia	Dimensiones en cm				€
1-97-483	37,5 x 6,7 x 29,2	-	3	3253561974830	8,95 €

ORGANIZADOR SORTMASTER LIGHT**STANLEY**

- Un solo organizador que, amontonado con 2 más, se convierte en un organizador más grande
- Los cierres de seguridad permiten amontonar y transportar hasta 3 organizadores de una sola vez
- Compartimentos con separaciones modulares
- Este organizador permite combinar el almacenamiento de herramientas y piezas pequeñas, gracias a sus compartimentos con separaciones modulares
- El diseño interior de la tapa previene el desplazamiento involuntario de las piezas durante el transporte

Referencia	Dimensiones en cm				€
STST1-70720	29,5 x 6,5 x 21,5 cm	-	6	3253561707209	7,95 €

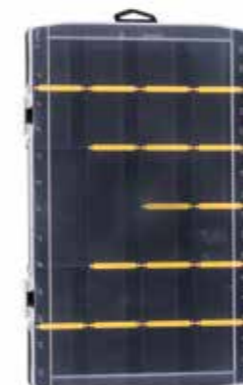
ORGANIZADOR BÁSICO**STANLEY**

- Divisores extraíbles para una alta posibilidad de personalización para piezas pequeñas y para herramientas manuales. Regla marcada en la tapa.
- Polipropileno de alto impacto.



Referencia	Dimensiones en cm	Número de compartimentos				€
STST81681-1	35,7 x 22,9 x 4,8	22	-	1	3253561816819	10,50 €
STST81680-1	27,2 x 18,9 x 4,6	17	-	1	3253561816802	6,50 €
STST81679-1	21 x 11,5 x 3,5	10	-	1	3253561816796	3,15 €

CAJONES ORGANIZADORES ESSENTIAL

STANLEY



- Estructura en polipropileno para máxima resistencia y durabilidad.
- Cajones transparentes para identificar rápidamente el contenido.
- Cajones extraíbles con tope para facilitar el acceso y mantener el contenido organizado.
- Cajones separados en cada módulo, permite identificar y encontrar los artículos rápidamente.

Referencia	Dimensiones en cm				€
STST40710-1	15,2 x 21x1 x 19x2	-	1	3253561407109	13,95 €
STST40711-1	24 x 17 x 30	-	1	3253561407116	16,95 €
STST40712-1	34 x 25 x32	-	1	3253561407123	26,95 €

MÓDULO CON 30 CAJONES

STANLEY



- Cajones transparentes pequeños.

Referencia	Dimensiones en cm				€
1-93-980	36,5 x 15,5 x 21,3	-	1	3253561939808	14,95 €
1-97-524	10 separadores para 1-93-980	-	10	3253561975240	6,50 €

MÓDULO CON 9 CAJONES

STANLEY



- Cajones transparentes grandes.

Referencia	Dimensiones en cm				€
1-93-978	36,5 x 15,5 x 22,5	-	1	3253561939785	13,95 €
1-97-525	10 separadores para 1-93-978	-	10	3253561975257	3,95 €

GAVETAS

GAVETAS

STANLEY



- Se pueden apilar con acceso al contenido
- Polipropileno de alto impacto
- Se pueden fijar a la pared
- Gran apertura para un fácil acceso al contenido
- Ideal para guardar piezas pequeñas

Referencia	Dimensiones en cm	Espacio para almacenaje en l	Color				€
STST82736-1	12 x 7,4 x 16,5	1	Rojo	-	48	3253561827365	1,05 €
STST82737-1	12 x 7,4 x 16,5	1	Azul	-	48	3253561827372	1,05 €
STST82739-1	17,5 x 12,5 x 24	4	rojo	-	36	3253561827396	2,10 €
STST82740-1	17,5 x 12,5 x 24	4	Azul	-	36	3253561827402	2,05 €
STST82742-1	23 x 15,3 x 33	10	Rojo	-	12	3253561827426	4,15 €
STST82743-1	23 x 15,3 x 33	10	Azul	-	12	3253561827433	4,15 €
STST82745-1	32,6 x 17,6 x 45	21	Rojo	-	8	3253561827457	7,50 €
STST82746-1	32,6 x 17,6 x 45	21	Azul	-	8	3253561827464	7,50 €

CABALLETES Y MESA

MESA DE TRABAJO PLEGABLE

STANLEY



- Versátil: se pueden conectar múltiples bancos de trabajo entre ellos para crear una superficie de trabajo más grande
- Posibilidad de doblar: Las patas se pliegan hacia atrás en la superficie de la mesa para facilitar su transporte y almacenamiento.
- Asa de transporte
- Bandeja para accesorios en la parte superior
- Tiene la misma altura que los caballetes ESSENTIAL



Referencia	Dimensiones en cm				€
STST83492-1	85 x 59,3	-	1	3253561834929	83,95 €

MESA DE TRABAJO FATMAX® PLEGABLE

STANLEY
FATMAX

- Mesa de trabajo plegable/desplegable en tan solo 3 segundos.
- Patas metálicas que le permiten soportar hasta 455 kg.
- Máxima versatilidad al utilizar sargentos de cualquier tipo.
- Asa de transporte.
- 11 kg de peso
- 80cm de altura una vez abierto.

Referencia	Dimensiones en cm				€
FMST1-75672	85 x 61	-	1	3253561756726	118,00 €

CABALLETE PLEGABLE FATMAX®

STANLEY
FATMAX

- Cuerpo y patas de metal. Estructura robusta y resistente para una máxima durabilidad y estabilidad
- Plegable para un tamaño compacto. Fácil de almacenar.
- Apertura y plegado fácil y rápido
- Gran capacidad de carga. Hasta 900kg la pareja
- Posibilidad de utilizar sargentos monomanuales
- Ranura en V que permite apoyar objetos redondos y tubos
- Apoyos de goma para crear fricción y evitar desplazamientos de la pieza de trabajo
- Ranuras para convertirlos en una mesa de trabajo

Referencia	Dimensiones en cm	Descripción				€
FMST1-75763	111,7 x 12 x 13,5	Pack 2 uds.	-	1	3253561757631	118,00 €

CABALLETE ALUMINIO FATMAX®

STANLEY
FATMAX

- Parte superior y pies reforzados con caucho para proporcionar máxima estabilidad.
- Cada pierna puede adaptarse independientemente, permitiendo trabajar en una superficie desigual.
- Parte superior en forma de V para trabajar con tubos.
- Diseño plegable para ahorrar espacio y facilitar el transporte.

Referencia	Dimensiones en cm	Descripción				€
1-92-980	68,5 x 10 x 83	Pack 2 uds.	-	1	3253561929809	147,00 €

CABALLETE PLEGABLE**STANLEY**

- Ligero y cómodo de transportar
- Con su tamaño compacto se cierra fácilmente, formando un paquete doble
- Asa y correa opcional para el hombro que permite llevarlo a cualquier lugar
- Cierres laterales que permiten unir 2 caballetes entre sí
- Patas de aluminio
- Combina las ventajas del plástico con la solidez del metal

Referencia	Dimensiones en cm	Descripción				€
1-97-475	101,7 x 12,5 x 75,8	Pack 2 uds.	-	1	3253561974755	88,95 €

CABALLETE ESSENTIAL METÁLICOS**STANLEY**

- Patas plegables, rápida apertura y plegado del caballete, almacenamiento compacto y facilidad de transporte
- Patas metálicas, capacidad de carga 450 kg (por pareja), estructura resistente y estable
- Barra metálica, posibilidad de utilizar sargentos
- Se conectan 2 caballetes, permite transportar dos caballetes con una sola mano
- Apoyo de goma antideslizante, crea fricción en la superficie durante el corte

Referencia	Dimensiones en cm	Descripción				€
STST81337-1	10,5 x 9,6 x 79,4	Pack 2 uds.	-	1	3253561813375	45,95 €

CABALLETE PLEGABLE**STANLEY**

- Caballete multiusos: soporta 454 kg por pareja
- Peso ligero, fácil de transportar
- Ranura en forma de V integrada
- Práctica bandeja que se abre para sostener las herramientas

Referencia	Dimensiones en cm	Descripción				€
STST1-70713	69.3 x 10.5 x 81.5	Pack 2 uds.	-	1	3253561707131	49,95 €

CABALLETE PLEGABLE JÚNIOR**STANLEY**

- Ligero, fácil de uso y de llevar
- Plegable y compacto, ideal para almacenar
- Ranura en forma de V
- Patas de caucho antideslizantes, para un apoyo total y robusto
- Bandeja, espacio de almacenamiento útil

Referencia	Dimensiones en cm	Descripción				€
STST1-70355	57.1 x 6.3 x 81.8	Pack 2 uds.	-	1	3253561703553	35,95 €

BANCOS DE TRABAJO**BANCO DE TRABAJO DE DOBLE ALTURA****STANLEY**

- Tablas superiores duraderas de bambú para una larga vida útil del producto.
- Tabla de bambú adicional, para usar como banco de trabajo y como mordaza (multifuncional).
- Marco de acero duradero.
- Posibilidad de doblar, para facilitar el transporte y el almacenamiento.
- Doble altura de trabajo, para permitir un uso cómodo del producto según el usuario o la aplicación: banco de trabajo, soporte de herramientas de banco, mordaza o caballete.
- Patas antideslizantes.
- Capacidad de carga: 250 Kg

Referencia	Dimensiones en cm (doblado)				€
STST83400-1	82 x 61 x 20,5	-	1	3253561834004	103,00 €

BANCO DE TRABAJO DE DOBLE ALTURA CON SUJECIÓN VERTICAL**STANLEY**

- Tablas superiores duraderas de bambú para una larga vida útil del producto.
- Tabla de bambú adicional, para usar como banco de trabajo y como mordaza (multifuncional).
- Marco de acero duradero. Posibilidad de doblar, para facilitar el transporte y el almacenamiento.
- Abatible, para una sujeción vertical, lo que permite una mayor versatilidad y aplicaciones en el banco de trabajo.
- Sistema de sujeción para usar con una sola mano, permitiendo que las tablas se ajusten y estén juntas o de forma independiente.
- Doble altura de trabajo, para permitir un uso cómodo del producto según el usuario o la aplicación: banco de trabajo, soporte de herramientas de banco, mordaza o caballete.
- Patas antideslizantes.
- Capacidad de carga: 250 Kg

Referencia	Dimensiones en cm (doblado)				€
STST83800-1	78 x 74 x 21,5	-	1	3253561838002	137,00 €

BANCO DE TRABAJO**STANLEY**

- Encimera de MDF de 25mm
- Construcción de acero de alta resistencia
- Soporta un peso total de 272kg
- Espacio para uno o dos armarios inferiores de Stanley

Referencia	Dimensiones en cm				€
STST97998-1	150 x 60 x 96	-	1	3253561979989	344,00 €





Versátil y adaptable sistema de almacenaje para tu casa, garaje o taller.

El SISTEMA DE RAÍLES DE PARED DE STANLEY® ofrece una total flexibilidad de almacenaje para herramientas, equipamiento de jardín y mucho más.

Fácil instalación

Para una fácil instalación del sistema de raíles para paredes de ladrillo u hormigón tan solo necesitarás:

- FLEXÓMETRO
- NIVEL DE BURBUJA / NIVEL LÁSER
- TALADRO PERCUTOR
- FIJACIONES PARA PARED

ACCESORIO / REFERENCIA	Kit 20 piezas	8 ganchos pequeños TRACKWALL™
	STST22000-1	STST82617-1
TAMAÑO (mm)	1210 x 25 x 140	9 x 4,5 x 22,5
CARGA MÁX. (kg)	-	2,5 (por gancho)
CÓD. BARRAS	3253561220005	3253561826177
€	90,95 €	11,50 €

ACCESORIO / REFERENCIA	Rail	Embellecedores (pack de 4)	Uniones (pack de 4)	Gancho vertical para bicicleta	Gancho horizontal para bicicleta	Gancho para escalera	Soporte para estantería	Estantería	Cesta	Gancho grande	Gancho largo de uso general	Gancho corto de uso general	Gancho doble estándar	Gancho curvo pivotante	Gancho para herramientas de jardín
	STST82602-1	STST82611-1	STST82610-1	STST82616-1	STST82615-1	STST82614-1	STST82612-1	STST82613-1	STST82603-1	STST82604-1	STST82608-1	STST82607-1	STST82606-1	STST82605-1	STST82609-1
TAMAÑO (mm)	1210 x 25 x 140	2 x 25 x 140	5 x 25 x 140	120 x 140 x 225	90 x 405 x 100	100 x 240 x 330	90 x 290 x 160m	90 x 290 x 160	280 x 170 x 160	195 x 215 x 135	90 x 180 x 195	95 x 115 x 120	90 x 265 x 150	100 x 25 x 185	125 x 210 xs 80
CARGA MÁX. (kg)	143 (por rail)	-	-	15.9	11.4	22.7	22.7 (para 2 soportes)	22.7	22.7	13.6	22.7	22.7	11.4	11.4	22.7
CÓD. BARRAS	3253561826023	3253561826115	3253561826108	3253561826160	3253561826153	3253561826146	3253561826122	3253561826139	3253561826030	3253561826047	3253561826085	3253561826078	3253561826061	3253561826054	3253561826092
€	16,95 €	4,95 €	5,50 €	7,00 €	10,50 €	11,50 €	7,95 €	12,50 €	10,00 €	9,00 €	10,00 €	7,95 €	9,00 €	6,95 €	7,00 €

ALMACENAJE PARA TALLER SISTEMA TRANSMODULE

CARRO METÁLICO 5 CAJONES

STANLEY



- 5 cajones con guía de rodamientos de bolas
- Los cajones se pueden cerrar con una llave que esta situada en el lateral para que no haya riesgo de romperla al cerrar el cajón
- Ruedas duraderas de 125mm
- 300kg de peso máximo en el carro y 20kg por cajón
- Encimera duradera de polipropileno con asas integradas
- Se pueden colocar 3 bandejas de herramientas Transmodule en cada cajón

Referencia	Descripción				€
STST74305-1	Carro metálico para taller 5 cajones Dim: 74 x 51.7 x 89.8 cm	X	1	3253561743054	399,00 €
STHT0-80442	Carro metálico para taller con 5 cajones + 144 herramientas (Módulos: STMT1-74173, STMT1-74175, STMT1-74176, STMT1-74178, STMT1-74179, STMT1-74180, STMT1-74181, STMT1-74182 y STMT1-74726)*	X	1	3253560804428	680,00 €

CARRO METÁLICO 7 CAJONES

STANLEY



- 7 cajones con guía de rodamientos de bolas
- Los cajones se pueden cerrar con una llave que esta situada en el lateral para que no haya riesgo de romperla al cerrar el cajón
- Ruedas duraderas de 125mm
- 300kg de peso máximo en el carro y 20kg por cajón
- Encimera duradera de polipropileno con asas integradas
- Se pueden colocar 3 bandejas de herramientas Transmodule en cada cajón

Referencia	Descripción				€
STST74306-1	Carro metálico para taller 7 cajones Dim: 74 x 51.7 x 89.8 cm	X	1	3253561743061	436,00 €
STHT6-80827	Carro metálico para taller con 7 cajones + 115 herramientas (Módulos: STMT1-74173, STMT1-74175, STMT1-74178, STMT1-74179, STMT1-74180 y STMT1-74181)**	X	1	3253566808277	618,00 €

4 ALICATES CONTROL GRIP

STANLEY



- Acero al carbono forjado con tratamiento térmico para una óptima durabilidad y rendimiento
- Bordes de cortes endurecidos por inducción
- Empuñaduras bi-material para una comodidad excelente
- Contenido: alicate boca curva 200mm, alicate corte diagonal 150mm, alicate universal 180mm y alicate pelacables.

Referencia	Descripción				€
STMT1-74179	4 Alicates Control Grip	X	1	3253561741791	35,95 €

4 ALICATES PARA ARANDELAS

STANLEY



- Acero al carbono forjado con tratamiento térmico para una óptima durabilidad y rendimiento
- Empuñaduras de agarre suave para mayor comodidad de uso y precisión
- Contenido 4 alicates para arandelas 180mm: interior y recto, exterior y recto, interior y curvo, exterior y curvo.

Referencia	Descripción				€
STMT1-74180	4 alicates para arandelas	X	1	3253561741807	33,95 €

23 PIEZAS DE MECÁNICA MÉTRICA 1/2"

STANLEY



- Carraca: Bloqueo de seguridad de los vasos, palanca de sentido de giro con indicador, acero al cromo-vanadio, empuñadura bi-material resistente a químicos
- Vasos: Sistema Maxi Drive que reduce el desgaste de los tornillos, acero al cromo-vanadio
- 18 llaves de vaso: 8, 9, 10, 11, 12, 13, 14, 15, 16, 17, 18, 19, 21, 22, 24, 27, 30, 32mm, 1 llave de trinquete, 1 mango en L, 2 extensiones y una junta universal

Referencia	Descripción				€
STMT1-74173	6 puntos	X	1	3253561741739	46,95 €
STMT1-74726	12 puntos	X	1	3253561747267	46,95 €

24 PUNTAS 1/4" CON ANCLAJE 1/2"

STANLEY



- Sistema Maxi Drive que reduce el desgaste de los tornillos
- Acero al cromo-vanadio, 6 caras
- 9 puntas Torx: T20, T25, T27, T30, T40, T45, T50, T55, T60, 6 puntas largas Torx: T30, T40, T45, T50, T55, T60, 9 llaves Torx: E10, E11, E12, E14, E16, E18, E20, E22, E24

Referencia	Descripción				€
STMT1-74176	24 puntas 1/4" con anclaje 1/2"	X	1	3253561741760	35,95 €

36 PIEZAS DE MECÁNICA MÉTRICA 3/8"

STANLEY



- Carraca: Bloqueo de seguridad de los vasos, palanca de sentido de giro con indicador, acero al cromo-vanadio, empuñadura bi-material resistente a químicos
- Vasos: Sistema Maxi Drive que reduce el desgaste de los tornillos, acero al cromo-vanadio
- 14 llaves de vaso de 6 caras: 8, 9, 10, 11, 12, 13, 14, 15, 16, 17, 18, 19, 21, 22mm, 12 llaves de vaso profundas de 6 caras: 8, 10, 11, 12, 13, 14, 15, 16, 17, 18, 19, 21, 22mm, 1 llave de trinquete, 1 extension y un adaptador universal

Referencia	Descripción				€
STMT1-74174	36 piezas de mecánica métrica 3/8"	X	1	3253561741746	51,95 €

36 PIEZAS DE MECÁNICA MÉTRICA 1/4"**STANLEY**

- Carraca: Bloqueo de seguridad de los vasos, palanca de sentido de giro con indicador, acero al cromo-vanadio, empuñadura bi-material resistente a químicos
- Vasos: Sistema Maxi Drive que reduce el desgaste de los tornillos, acero al cromo-vanadio
- 13 llaves de vaso de 6 caras: 4, 4.5, 5, 5.5, 6, 7, 8, 9, 10, 11, 12, 13, 14mm, 13 llaves de vaso profundas de 6 caras: 5, 5.5, 6, 7, 8, 9, 10, 11, 12, 13, 14mm, 3 llaves ranuradas: 4, 5.5, 7mm, 3 llaves Pozidriv: PZ1, PZ2, PZ3, 3 llaves Phillips: PH1, PH2, PH3.

Referencia	Descripción				€
STMT1-74175	36 piezas de mecánica métrica 1/4"	X	1	3253561741753	57,95 €

10 LLAVES FIJAS CERRADAS ACODADAS**STANLEY**

- Mordaza anti-deslizamiento que asegura un ajuste seguro con la tuerca
- Perfil Maxi Drive para un agarre perfecto a la tuerca y para conseguir la máxima fuerza de apriete
- Acabado mate
- 10 llaves fijas: 6x7mm, 8x9mm, 10x12mm, 11x13mm, 12x14mm, 14x15mm, 16x17mm, 18x19mm, 21x23mm, 22x24mm

Referencia	Descripción				€
STMT1-74177	10 llaves fijas cerradas acodadas	X	1	3253561741777	51,95 €

16 LLAVES COMBINADAS 6 CARAS**STANLEY**

- Mordaza anti-deslizamiento que asegura un ajuste seguro con la tuerca
- Perfil Maxi Drive para un agarre perfecto a la tuerca y para conseguir la máxima fuerza de apriete
- 16 llaves combinadas: 6mm - 22mm, 24mm

Referencia	Descripción				€
STMT1-74178	16 llaves combinadas	X	1	3253561741784	52,95 €

8 DESTORNILLADORES CUSHIONGRIP**STANLEY**

- Mango bi-material de tres caras para aplicar más fuerza y reducir el deslizamiento en la mano proporcionando una comodidad excelente.
- Diseño ergonómico con punto de apoyo para los dedos en el cuello del mango.
- Varilla de cromo-vanadio para mayor durabilidad. Punta magnética
- 4 destornilladores ranurados: 3x100mm, 5x150mm, 6.5x150mm, 8x200mm; 4 destornilladores Phillips: PH0x60mm, PH1x100mm, PH2x125mm, PH3x150mm

Referencia	Descripción				€
STMT1-74181	Destornilladores ranurados	X	1	3253561741814	22,95 €

6 DESTORNILLADORES CUSHIONGRIP TORX**STANLEY**

- Mango bi-material de tres caras para aplicar más fuerza y reducir el deslizamiento en la mano proporcionando una comodidad excelente
- Diseño ergonómico con punto de apoyo para los dedos en el cuello del mango. Varilla de cromo-vanadio para mayor durabilidad. Punta magnética.
- 6 destornilladores: T10x80mm, T15x80mm, T20x120mm, T25x120mm, T30x120mm, T40x120mm

Referencia	Descripción				€
STMT1-74182	Destornilladores	X	1	3253561741821	17,95 €

ALMACENAJE PROFESIONAL TALLER**SOLUCIÓN DE ALMACENAJE 900mm****STANLEY**

- Estructura totalmente metálica para la máxima durabilidad
- Guías de los cajones de alta resistencia con 45kg de capacidad y 90kg en el cajón profundo
- Cajones con cierre automático para evitar apertura accidentales durante desplazamientos por el taller
- Profundidad de 457mm para una mayor capacidad
- Cierre con llave

Referencia	Descripción				€
FMHT0-74027	Armario con ruedas 900mm de ancho. Ruedas de 127x51mm de alta resistencia. 2 giratorias y 2 con freno. Empuñadura lateral para un fácil movimiento. 3 cajones pequeños, 1 cajón mediano y 1 cajón profundo	X	1	3253560740276	588,00 €

CARRO DE TALLER 6 CAJONES**STANLEY**

- Tapete en la parte superior del carro que protege la superficie pintada del carro y evita que las herramientas se deslicen durante el transporte
- Guías de los cajones de rodamientos de bolas para un peso de hasta 45kg y cierre suave
- 300kg de capacidad de carga
- Accesorio TrackWall incluido
- Sistema de cierre para proteger tus pertenencias

Referencia	Descripción				€
STST98182-1	Carro de taller 6 cajones	-	1	3253561741821	447,00 €

ARMARIO INFERIOR 2 PUERTAS**STANLEY**

- Superficie de trabajo de madera de 20
- Construcción de acero de alta resistencia
- Cada balda soporta un peso de 68kg
- Soporta un peso total de 250kg
- Imanes para que las puertas queden cerradas
- Sistema de cierre con llave para proteger tus pertenencias
- 4 patas ajustables en altura para nivelar el armario
- Dimensiones: 77,5x87x46cm

Referencia	Descripción				€
STST97595-1	Armario inferior 2 puertas	-	1	3253561975950	288,00 €

ARMARIO ALTO 2 PUERTAS**STANLEY**

- Construcción de acero de alta resistencia
- Cada balda soporta un peso de 68kg. Baldas con altura regulable
- Soporta un peso total de 295kg
- Sistema patentado de montaje que proporciona un montaje rápido y fácil en minutos
- Sistema de cierre con llave para proteger tus pertenencias
- 4 patas ajustables en altura para nivelar el armario
- Dimensiones: 93x183x46cm

Referencia	Descripción				€
STST97957-1	Armario alto 2 puertas	-	1	3253561979576	573,00 €

ARMARIO SUPERIOR 2 PUERTAS**STANLEY**

- Construcción de acero de alta resistencia
- Cada balda soporta un peso de 22,5kg
- Soporta un peso total de 45kg
- Imanes para que las puertas queden cerradas
- Sistema de cierre con llave para proteger tus pertenencias
- Se puede montar sobre paredes de placa de yeso, mampostería, estructuras o Sistema TrackWall de Stanley
- Dimensiones: 76,5x78,7x30cm

Referencia	Descripción				€
STST97598-1	Armario superior 2 puertas	-	1	3253561975981	253,00 €

ARMARIO SUPERIOR 1 PUERTA**STANLEY**

- Construcción de acero de alta resistencia
- Soporta un peso total de 22,5kg
- Arietes de gas para que la puerta se aguante abierta
- Sistema de cierre con llave para proteger tus pertenencias
- Se puede montar sobre paredes de placa de yeso, mampostería, estructuras o Sistema TrackWall de Stanley
- Dimensiones: 77,5x50x30,5cm

Referencia	Descripción				€
STST97599-1	Armario superior 1 puerta	-	1	3253561975998	184,00 €



SISTEMA DE ALMACENAMIENTO MODULAR

PRO-STACK™

El sistema modular **PRO-STACK™** es muy flexible y perfecto para cada uso. Extremadamente práctico en su uso, es el compañero perfecto para trabajar de forma rápida y profesional. Cada elemento se puede acoplar muy fácilmente para crear su propia composición ideal, capaz de sostener, contener y transportar todo tipo de herramientas y piezas pequeñas. La gama incluye artículos como: cajoneras, organizadores con bandejas extraíbles, cajas de herramientas de varias alturas, bolsas, arcón con ruedas, trolley y torres.

SOLUCIONES DE ALMACENAJE PARA EL PROFESIONAL

PRO-STACK™

ARCÓN DE TRANSPORTE PRO-STACK 113L

- RESISTENCIA IP54
- RUEDAS APTAS PARA EL TRABAJO PESADO
- POSIBILIDAD DE CERRAR CON CANDADO (NO SUMINISTRADO).



TAPA DE ACCESO RÁPIDO

La mitad de la tapa superior se abre fácilmente dando acceso directo al contenido sin necesidad de quitar los módulos ensamblados.



GRAN CAPACIDAD DE ALMACENAMIENTO

Ideal para transportar herramientas grandes que no caben en los módulos convencionales. Capacidad de carga de 50kg.



CONECTIVIDAD PRO-STACK

Los módulos PROSTACK se pueden ensamblar juntos sobre el arcón, convirtiéndolo incluso en una estación de trabajo versátil y de fácil acceso

Referencia	Dimensiones en cm	📦	📦	📦	€
FMST17870-1	79,6 x 59,6 x 43	X	5	3253561178702	166,00 €

PORTA-DOCUMENTOS PRO-STACK FATMAX®

STANLEY
FATMAX



- Protectores de goma en las esquinas
- Luz led de 180
- Bolsa interior para guardar objetos

Referencia	Dimensiones en cm	📦	📦	📦	€
FMST82721-1	41.5 x 3.5 x 28.5	-	5	3253561827211	23,95 €

MALETA CON ASA DE ALUMINIO PRO-STACK I FATMAX®

STANLEY
FATMAX



- Plataforma flexible que posibilita diferentes combinaciones.
- Apilable: todas las unidades se pueden apilar. Cierres laterales resistentes para garantizar que las unidades queden bien sujetas.
- Asa bimaterial en la unidad superior para levantarla de forma fácil y cómoda.
- Diseño innovador: robusto y resistente.
- Para el almacenamiento de herramientas eléctricas, incluida la posibilidad de una buena organización del contenido: espuma pre-cortada. Volumen útil en litros: 14 L

Referencia	Dimensiones en cm	📦	📦	📦	€
FMST1-71967	44 x 16 x 33	-	1	3253561719677	72,95 €

MALETA MULTIUSOS PRO-STACK II FATMAX®

STANLEY
FATMAX



- Plataforma flexible que posibilita diferentes combinaciones.
- Apilable: todas las unidades se pueden apilar. Cierres laterales resistentes para garantizar que las unidades queden bien sujetas. Superficie superior plana con espuma precortada.
- Asa bimaterial en la unidad superior para levantarla de forma fácil y cómoda.
- Diseño innovador: robusto y resistente.
- Volumen útil en litros: 13,5 L. Grosor de las paredes: 2,8-3,0 mm.
- Para el almacenamiento de herramientas eléctricas, con espuma pre-cortada que garantiza una buena protección de sus herramientas eléctricas.
- Disponible también como COMBO PRO-STACK.

Referencia	Dimensiones en cm	📦	📦	📦	€
FMST1-71966	44 x 18.5 x 33	-	1	3253561719660	42,95 €

CAJONERA PRO-STACK III FATMAX®

STANLEY
FATMAX



- Plataforma flexible que posibilita diferentes combinaciones.
- Apilable: todas las unidades se pueden apilar. Cierres resistentes para garantizar que las unidades queden bien sujetas. Cajón con rodamientos de bolas que garantizan la fiabilidad de los productos para trabajos pesados. Compartimentos extraíbles para piezas pequeñas y accesorios (2 compartimentos grandes y 2 pequeños). Asa bimaterial en la unidad superior para levantarla de forma fácil y cómoda.
- Diseño innovador: robusto y resistente.
- Volumen útil en litros: 9,5 L. Grosor de las paredes: 2,8-3,0 mm.

Referencia	Dimensiones en cm	📦	📦	📦	€
FMST1-71968	44 x 17.6 x 33	-	1	3253561719684	57,95 €

CAJONERA DOBLE PRO-STACK IV FATMAX®**STANLEY
FATMAX**

- Plataforma flexible que posibilita diferentes combinaciones.
- Apilable: todas las unidades se pueden apilar. Cierres laterales resistentes para garantizar que las unidades queden bien sujetas.
- Divisores extraíbles para la organización de brocas y puntas.
- Asa bimaterial en la unidad superior para levantarla de forma fácil y cómoda.
- Para el almacenamiento de piezas pequeñas, incluida la posibilidad de una buena organización del contenido. Volumen útil en litros: 8 L. Grosor de las paredes: 2,8-3,0 mm

Referencia	Dimensiones en cm				€
FMST1-71969	44 x 17,6 x 33	-	1	3253561719691	66,95 €

ORGANIZADOR CON TAPA TRANSPARENTE PRO-STACK V FATMAX®**STANLEY
FATMAX**

- Cierres laterales que permiten la conexión con otros módulos para un transporte más fácil.
- Compartimentos extraíbles: 2 alargados, 2 medianos y 6 pequeños.
- Se puede utilizar para piezas pequeñas y accesorios o para una herramienta eléctrica y su cargador.
- Tapa de alta resistencia: transparente y resistente a los impactos.
- El diseño exclusivo de la tapa inmoviliza todos los compartimentos.
- Permite una total visibilidad para un acceso rápido.
- Asa y cierres para un uso intensivo.
- Asa ancha incorporada para una portabilidad fácil y estable.
- Cierres y bisagras metálicos, fuertes y resistentes.

Referencia	Dimensiones en cm				€
FMST82967-1	44 x 11,9 x 33,7	-	1	3253561829673	40,95 €
FMST82967-9	Pack de 2 organizadores PRO-STACK	-	1	3253569829675	72,95 €

CAJA DE HERRAMIENTAS PROFUNDA PRO-STACK VI FATMAX®**STANLEY
FATMAX**

- Cierres laterales que permiten la conexión para un transporte más fácil y una apilación segura.
- Bandeja extraíble para un acceso rápido a las herramientas más utilizadas.
- Volumen extragrande para almacenar herramientas altas.
- Asa y cierres para un uso intensivo.
- Asa ancha incorporada para una portabilidad fácil y estable.
- Cierres y bisagras metálicos, fuertes y resistentes.

Referencia	Dimensiones en cm				€
FMST1-71971	44 x 30 x 33	-	1	3253561719714	50,95 €

CAJA DE HERRAMIENTAS PROFUNDA CON ASA DE ALUMINIO PROSTACK VII FATMAX®**STANLEY
FATMAX**

- Cierres laterales que permiten la conexión para un transporte más fácil y una apilación segura.
- Bandeja extraíble para un acceso rápido a las herramientas más utilizadas.
- Volumen extragrande para almacenar herramientas altas.
- Asa y cierres para un uso intensivo.
- Asa ancha incorporada para una portabilidad fácil y estable.
- Cierres y bisagras metálicos, fuertes y resistentes.

Referencia	Dimensiones en cm				€
FMST1-75796	44 x 30 x 33	-	-	3253561757969	57,95 €

CAJÓN ABIERTO PRO-STACK VIII FATMAX®**STANLEY
FATMAX**

- Cierres laterales que permiten la conexión para un transporte más fácil y una apilación segura.
- Volumen extragrande para almacenar herramientas altas.
- Asa ancha incorporada para una portabilidad fácil y estable.
- Espacios abiertos de gran tamaño
- Almacenaje vertical para herramientas

Referencia	Dimensiones en cm				€
FMST1-75794	43,5 x 26,5 x 31,5	-	-	3253561757945	31,95 €

COMBO MALETA MULTIUSOS PRO-STACK II + CAJONERA DOBLE PRO-STACK IV FATMAX®**STANLEY
FATMAX**

- Plataforma flexible que posibilita diferentes combinaciones.
- Apilable: todas las unidades se pueden apilar
- Divisores extraíbles para la organización de brocas y puntas.
- Cajones con rodamientos de bolas que garantizan la fiabilidad de los productos para trabajos pesados.

Referencia	Dimensiones en cm				€
FMST1-71981	42,8 x 31,5 x 17,6	-	1	3253561719813	93,95 €

BOLSA ABIERTA PRO-STACK FATMAX® CON ASA DE ALUMINIO**STANLEY
FATMAX**

- Estructura de nylon de gran calidad 600 denier de gran calidad.
- Base rígida de plástico a prueba de agua.
- Posibilidad de fijarla en la parte superior de un módulo PRO-STACK.
- Correa adaptable al hombro en caso de carga pesada.
- Refuerzos de piel en los puntos de mayor roce.

Referencia	Dimensiones en cm				€
FMST17626-1	45 x 25 x 35	-	-	3253561176265	49,95 €

BOLSA CERRADA PRO-STACK FATMAX®**STANLEY
FATMAX**

- Estructura de nylon de gran calidad 600 denier de gran calidad
- Base rígida de plástico a prueba de agua.
- Posibilidad de fijarla en la parte superior de un módulo PRO-STACK.
- Asa adaptable al hombro en caso de carga pesada.
- Refuerzos de piel en los puntos de mayor roce.

Referencia	Dimensiones en cm				€
FMST17627-1	45 x 30 x 25	-	-	3253561176272	44,95 €

ALMACENAJE MÓVIL PRO-STACK FATMAX®**STANLEY
FATMAX**

- Cierres laterales que permiten la conexión para un transporte más fácil y un apilado seguro.
- Bandeja extraíble para un acceso rápido a las herramientas más utilizadas.
- Volumen extragrande para almacenar herramientas altas.
- Asa y cierres para un uso intensivo.
- Asa ancha incorporada para una portabilidad fácil y estable.
- Cierres y bisagras metálicos, fuertes y resistentes.
- Ruedas resistentes de 17cm
- Asa telescópica

Referencia	Dimensiones en cm				€
FMST1-75753	51 x 37,5 x 42,5	-	-	3253561757532	90,95 €

CARRO CON RUEDAS PRO-STACK FATMAX®**STANLEY
FATMAX**

- Ruedas giratorias de 360° para una máxima capacidad de maniobra.
- Cierres laterales para la conexión segura de los módulos.
- Compacto y ligero para un almacenamiento sencillo cuando no se está utilizando.

Referencia	Dimensiones en cm				€
FMST1-71972	48 x 18 x 43	-	1	3253561719721	66,95 €

TROLLEY PRO-STACK FATMAX®**STANLEY
FATMAX**

- Trolley de aluminio telescópico plegable, fácil de almacenar.
- Muy resistente: capacidad de carga de 100 kg.
- Ruedas orientables delanteras y ruedas traseras para una buena capacidad de maniobra y de cruce.
- Correa para una seguridad adicional en el almacenamiento.

Referencia	Dimensiones en cm				€
FMST1-72363	28,5 x 49,0 x 70	-	1	3253561723636	162,00 €

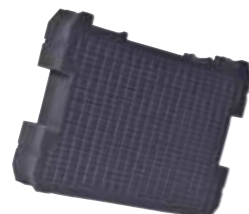
ESPUMA PRE-CORTADA PARA PRO-STACK FATMAX®**STANLEY
FATMAX**

- Espuma pre-cortada

Referencia	Dimensiones en cm				€
FMST1-72365	43,0 x 30,0 x 7,0	-	1	3253561723650	29,95 €

TORRE 3 PIEZAS PRO-STACK FATMAX®**STANLEY
FATMAX**

- Compuesto por la Maleta con asa de aluminio PRO-STACK I FATMAX® (FMST1-71967), el Organizador con tapa transparente PRO-STACK V FATMAX® (FMST82967-1) y el Almacenaje móvil PRO-STACK (FMST1-75753).

Referencia	Dimensiones en cm				€
FMST1-80103	51,2 x 70,8 x 43,5	-	1	3253561801037	155,00 €

ACCESORIOS PORTA HERRAMIENTAS Y RODILLERAS



PORTA HERRAMIENTAS

STANLEY
FATMAX



CHALECO FATMAX®

- Múltiples compartimentos para herramientas y/o efectos personales
- Tirantes ajustables para máximo confort y seguridad
- Malla de aire "transpirable" que permite la circulación de aire, mejorando la comodidad durante todo el día, incluso cuando hace calor
- Talla única, con correas laterales totalmente ajustables
- Tiras reflectantes de alta visibilidad



PORTA HERRAMIENTAS

FUNDA PARA CUCHILLO FATMAX®

STANLEY
FATMAX



- Tejido de polyester muy resistente 600 x 600 denier. Zona interior reforzada resistente al roce. Clip metálico extrafuerte para colgar en el cinturón. Costuras reforzadas para mayor durabilidad. Bolsillo específico para llevar packs de 10 hojas de cuchillo.

Referencia	Descripción				€
0-10-028	Funda para cuchillo	X	1	3253560100285	6,25 €

BOLSA PARA EFECTOS PERSONALES

STANLEY

- Estuche portaherramientas. Tejido muy resistente 600X600 denier. Gran bolsillo con cremallera. Práctico bolsillo para guardar efectos personales.



Referencia	Dimensiones en cm				€
1-96-179	24 x 15,5 x 6	-	1	3253561961793	6,25 €

PORTA-HERRAMIENTAS PARA CINTURÓN

STANLEY



- Tejido de doble capa de refuerzo. Tejido de alta resistencia de 600 deniers con remaches para una mayor durabilidad. Gran bolsillo central. Remaches metálicos de alta resistencia para una mayor durabilidad. Dos bolsillos laterales para guardar cómodamente las herramientas
- Dimensiones: Altura 24cm, Anchura 16cm, Profundidad 11cm

Referencia	Descripción				€
1-93-329	Funda porta-herramientas para el cinturón	-	1	3253561933295	9,50 €

BOLSA

STANLEY



- Tejido muy resistente 600X600 denier. Múltiples compartimentos de varias medidas. Incluye anillo portamartillo metálico. Zona posterior almohadillada.

Referencia	Dimensiones en cm				€
1-96-181	23,5 x 33,2 x 7,5	-	1	3253561961816	11,50 €

DELANTAL**STANLEY**

- Tejido muy resistente 600X600 denier. Múltiples bolsillos y compartimentos de varias medidas. Bolsillos de fácil acceso. Incluye anillo portamartillo metálico y bolsillo para flexómetros. Zona posterior almohadillada. Diseñado para ser llevado en la parte delantera del cuerpo. Cinturón integrado ajustable.

Referencia	Dimensiones en cm				€
1-96-178	60 x 25,5 x 7,5	-	1	3253561961786	18,95 €

CHALECO FATMAX®**STANLEY
FATMAX**

- Múltiples compartimentos para herramientas y/o efectos personales
- Tirantes ajustables para máximo confort y seguridad
- Malla de aire "transpirable" que permite la circulación de aire, mejorando la comodidad durante todo el día, incluso cuando hace calor
- Talla única, con correas laterales totalmente ajustables
- Tiras reflectantes de alta visibilidad

Referencia	Dimensiones en cm				€
FMST1-71181	47 x 7 x 58	-	1	3253561711817	50,95 €

SOPORTE PARA MARTILLOS**STANLEY**

- Fabricada con piel de búfalo – flexible y duradera
- Abertura amplia para el cinturón
- Costuras muy duraderas reforzadas con remaches que permite soportar el peso de diferentes martillos.
- Soporte para martillos integrado.
- Acceso cómodo al martillo.
- Piel suave con tacto más fino.

Referencia	Descripción				€
STST1-80117	Soporte para martillos	X	1	3253561801174	6,50 €

CINTURÓN DE PIEL**STANLEY**

- Fabricada con piel de búfalo – flexible y duradera.
- Perforado para adaptarse a diferentes tamaños de cintura.
- Hebilla metálica duradera.

Referencia	Descripción				€
STST1-80119	Cinturón de piel	X	1	3253561801198	18,95 €

FUNDA PARA TALADROS**STANLEY**

- Fabricada con piel de búfalo – flexible y duradera.
- Adecuada para usuarios diestros y zurdos.
- Tira de piel sostiene el taladro en su sitio de forma segura.
- Bolsillos especiales para brocas y puntas de atornillar.
- Para cualquier cinturón genérico.

Referencia	Descripción				€
STST1-80118	Funda para taladros	X	1	3253561801181	20,95 €

BOLSA PARA CLAVOS CON SOPORTE PARA MARTILLO**STANLEY**

- Fabricada con piel de búfalo – flexible y duradera.
- Nueva configuración de bolsillos de fácil acceso.
- Múltiples bolsillos y soportes para un acceso rápido.
- Abertura amplia para el cinturón
- Muy duraderas reforzadas con remaches.
- Cosido doble – para mayor durabilidad.
- Piel suave con tacto más fino.
- Gancho para martillo integrado. Cómodo acceso al martillo y herramientas.

Referencia	Descripción				€
STST1-80114	Bolsa para clavos con soporte para martillo	X	1	3253561801143	21,95 €

BOLSA PARA CLAVOS CON 2 BOLSILLOS**STANLEY**

- Fabricada con piel de búfalo – flexible y duradera.
- Nueva configuración de bolsillos de fácil acceso.
- Múltiples bolsillos y soportes para un acceso rápido.
- Abertura amplia para el cinturón
- Muy duraderas reforzadas con remaches.
- Cosido doble – para mayor durabilidad.
- Piel suave con tacto más fino.

Referencia	Descripción				€
STST1-80116	Bolsa Para Clavos con 2 Bolsillos	X	1	3253561801167	22,95 €

DELANTAL**STANLEY**

- Fabricada con piel de búfalo – flexible y duradera.
- Nueva configuración de bolsillos de fácil acceso.
- Múltiples bolsillos y soportes para un acceso rápido.
- Abertura amplia para el cinturón
- Muy duraderas reforzadas con remaches.
- Cosido doble – para mayor durabilidad.
- Piel suave con tacto más fino.
- Gancho para martillo integrado. Cómodo acceso al martillo y herramientas.
- Hebilla metálica para mayor durabilidad.
- Cinturón integrado.

Referencia	Descripción				€
STST1-80113	Delantal / Avental	X	1	3253561801136	40,95 €

RODILLERAS DURAS FATMAX®**STANLEY
FATMAX**

- Zona de apoyo semi-rígida para una mayor tracción
- Dos cintas elásticas para mayor comodidad
- Espuma de alta densidad para mayor comodidad
- Hebillas de posición variable para mayor comodidad durante movimientos
- Contorno de perfil bajo

Referencia	Descripción				€
FMST82961-1	Rodilleras duras FatMax	X	1	3253561829611	22,95 €

RODILLERAS PARA SUELOS LAMINADOS FATMAX®**STANLEY
FATMAX**

- Gruesa capa de espuma de alta densidad para mayor comodidad
- Capa anti-deslizante para mayor tracción y durabilidad
- Cinta de posición variable para mayor comodidad durante movimientos
- Tejido 1680 denier para mayor resistencia
- Diseñadas para múltiples usos y principalmente para suelos laminados

Referencia	Descripción				€
FMST82962-1	Para suelos laminados	X	1	3253561829628	28,95 €

RODILLERAS SEMI-DURAS CON GEL FATMAX®**STANLEY
FATMAX**

- Única y ancha correa de neoprene para un uso más cómodo y una fijación segura
- Gel de alta memoria para máxima comodidad
- Espuma moldeada que crea un espacio ajustado para la rodilla
- Tejido 1680 denier para mayor resistencia
- Construcción semi-rígida para una mejor protección
- Correas de ajuste sencillo para una fijación más fácil incluso con guantes

Referencia	Descripción				€
FMST82959-1	Semi-duras con gel	X	1	3253561829598	34,95 €

RODILLERAS ESTABILIZADAS CON GEL FATMAX®**STANLEY
FATMAX**

- Gel de alta memoria para máxima comodidad y mayor durabilidad
- Espuma moldeada que crea un espacio ajustado para la rodilla
- Tejido 1680 denier para mayor resistencia
- Zona de apoyo semi-rígida, plana y con caucho para evitar deslizamiento
- Diseñadas para un trabajo estacionario.
- Ideal para trabajar en tejados.

Referencia	Descripción				€
FMST82960-1	Estabilizadas con gell	X	1	3253561829604	39,95 €

HERRAMIENTAS ELÉCTRICAS



GARANTÍA

STANLEY FATMAX

Stanley confía en la calidad de sus productos y ofrece una garantía.

1 1 año de plena garantía*

Todos los productos de Stanley Fatmax tienen como estándar un año de garantía. En el caso de que dentro del primer año de compra la herramienta eléctrica se estropee debido a materiales defectuosos o problemas de fabricación Stanley garantiza, a su criterio, reemplazar o reparar todas las piezas defectuosas de forma gratuita o reemplazar el producto sin coste alguno.

3 Garantía extendida a 3 años**

Para obtener una garantía adicional de 2 años, registra tu herramienta eléctrica Stanley Fatmax durante las 4 semanas posteriores a la compra de la misma. En el caso de que antes de los 3 años de compra la herramienta eléctrica se estropee debido a materiales defectuosos o problemas de fabricación Stanley garantiza, a su criterio, reemplazar o reparar todas las piezas defectuosas de forma gratuita o reemplazar el producto sin coste alguno.



*Aplicar los términos y condiciones. Para más información, visite www.stanleyworks.es/3.

**Aplicar los términos y condiciones. Registro requerido dentro de las 4 semanas posteriores a la compra. Para más información, visite www.stanleyworks.es/3



HERRAMIENTAS ELÉCTRICAS SIN CABLE

GAMA DE HERRAMIENTAS LITHIUM-ION 10,8V

TALADRO PERCUTOR 10,8V



- Motor con 2 velocidades que ofrece mayor versatilidad.
- 20 posiciones de par de apriete para mayor control en tareas de atornillado.
- Portabrocas 10mm de una manga con transmisión que permite mantener el ajuste de par de apriete al cambiar entre los modos percudir, taladrar y atornillar.
- Acción percutora para trabajos en mampostería y hormigón.
- Diseño compacto y ergonómico.
- Luz LED integrada.



**0-400/
1.500
rpm**

Especificaciones:	
Potencia	10,8V
Velocidad en vacío	0 - 400/1.500 rpm
Par máximo sostenido	26 Nm
Impactos por minuto	0 - 6.000/22.500 ipm

STANLEY	EAN	BATERÍA	CARGADOR	EQUIPO ESTÁNDAR	TARIFA
FMC021S2-QW	5035048644805	2x1,5Ah	1,25A	Maletín	111,00 €

TALADRO ATORNILLADOR 10,8V



- Motor con 2 velocidades que ofrece mayor versatilidad.
- 20 posiciones de par de apriete para mayor control en tareas de atornillado.
- Portabrocas 10mm de una manga.
- Diseño compacto y ergonómico.
- Luz LED integrada.



**0-400/
1.500
rpm**

Especificaciones:	
Potencia	10,8V
Velocidad en vacío	0 - 400/1.500 rpm
Par máximo sostenido	26 Nm

STANLEY	EAN	BATERÍA	CARGADOR	EQUIPO ESTÁNDAR	TARIFA
FMC011S2-QW	5035048644737	2x1,5Ah	1,25A	Maletín	100,00 €

ATORNILLADOR DE IMPACTO 10,8V



- Porta-puntas hexagonal 6,35mm (1/4").
- Diseño compacto que facilita su utilización en espacios reducidos.
- Empuñadura ergonómica que reduce la vibración y la fatiga del usuario.
- Luz LED integrada.



**110
Nm**

**0-3400
ipm**

Especificaciones:	
Potencia	10,8V
Velocidad en vacío	0 - 2.500 rpm
Par máximo sostenido	110 Nm
Impactos por minuto	0 - 3.400 ipm

STANLEY	EAN	BATERÍA	CARGADOR	EQUIPO ESTÁNDAR	TARIFA
FMC041S2-QW	5035048644775	2x1,5Ah	1,25A	Maletín	115,00 €

GAMA DE HERRAMIENTAS V20 LITHIUM-ION 18V

MARTILLO SDS-PLUS BRUSHLESS V20 LITHIUM-ION 18V



- Potente motor sin escobillas que ofrece más potencia y autonomía.
- Portabrocas SDS-Plus para un cambio fácil y rápido de los accesorios.
- Ideal para perforar en hormigón o mampostería hasta 22mm.
- Energía de impacto 2J para finalización exigente de tareas.
- Combinado 3 modos: Rotativo, Percutor y Cincelador.
- Diseño ligero, compacto y ergonómico.
- Batería con indicador de estado de carga.

**0-5.500
ipm**

**2
Julios**

Especificaciones:	
Potencia	18V
Velocidad en vacío	0 - 1.500 rpm
Energía de Impacto (EPTA 05/2009)	2J
Impactos por minuto	0 - 5.500 ipm

STANLEY	EAN	BATERÍA	CARGADOR	EQUIPO ESTÁNDAR	TARIFA
SFMCH900M22-QW	5035048728536	2x4Ah	2A	Maletín PRO-STACK	283,00 €
SFMCH900B-XJ	5035048728581	-	-	Caja	146,00 €

TALADRO PERCUTOR BRUSHLESS V20 LITHIUM-ION 18V



- Potente motor sin escobillas que ofrece mayor potencia y autonomía.
- Par máximo de 80Nm para tareas exigentes de atornillado y perforación.
- Portabrocas 13mm metálico que ofrece mayor resistencia y durabilidad.
- 14 posiciones de par de apriete para mayor control en tareas de atornillado.
- Acción percutora para trabajos en mampostería y hormigón.
- Diseño ligero, compacto y ergonómico. Luz LED integrada.
- Batería con indicador de estado de carga.



**80
Nm**

Especificaciones:	
Potencia	18V
Velocidad en vacío	0 - 600/2.100 rpm
Par máximo sostenido	80Nm
Impactos por minuto	0 - 10.200/35.700 ipm

STANLEY	EAN	BATERÍA	CARGADOR	EQUIPO ESTÁNDAR	TARIFA
SFMCD721M2K-QW	5035048732328	2x4Ah	2A	Maletín	231,00 €
SFMCD721D2K-QW	5035048723883	2x2Ah	2A	Maletín	188,00 €
SFMCD721B-XJ	5035048723906	-	-	Caja	104,00 €



TALADRO PERCUTOR BRUSHLESS V20 LITHIUM-ION 18V

V20
LITHIUM ION
brushless



- Potente motor sin escobillas que ofrece mayor potencia y autonomía.
- Par máximo de 60Nm para tareas exigentes de atornillado y perforación.
- Portabrocas 13mm y 15 posiciones de par de apriete para mayor control.
- Acción percutora para trabajos en mampostería y hormigón.
- Diseño ligero, compacto y ergonómico. Luz LED integrada.
- Batería con indicador de estado de carga.



Especificaciones:	
Potencia	18V
Velocidad en vacío	0 - 600/1.900 rpm
Par máximo sostenido	60Nm
Impactos por minuto	0 - 10.200/32.300 ipm

STANLEY	EAN	BATERÍA	CARGADOR	EQUIPO ESTÁNDAR	TARIFA
SFMCD715C2K-QW	5035048723821	2x1,5Ah	1,25A	Maletín	157,00 €
SFMCD715B-XJ	5035048835296	-	-	Caja	89,00 €

NUEVO

TALADRO PERCUTOR V20 LITHIUM-ION 18V

V20
LITHIUM ION



- Motor de 2 velocidades para mayor versatilidad en diferentes aplicaciones.
- Par máximo de 50Nm para tareas exigentes de atornillado y perforación.
- Portabrocas 13mm y 22 posiciones de par de apriete para mayor control.
- Acción percutora para trabajos en mampostería y hormigón.
- Diseño ligero, compacto y ergonómico. Luz LED integrada.
- Batería con indicador de estado de carga.



Especificaciones:	
Potencia	18V
Velocidad en vacío	0 - 350/1.500 rpm
Par máximo sostenido	50Nm
Impactos por minuto	0 - 5.950/25.500 ipm

STANLEY	EAN	BATERÍA	CARGADOR	EQUIPO ESTÁNDAR	TARIFA
SFMCD711C2K-QW	5035048723791	2x1,5Ah	1,25A	Maletín	136,00 €

TALADRO ATORNILLADOR BRUSHLESS V20 LITHIUM-ION 18V

V20
LITHIUM ION
brushless



- Potente motor sin escobillas que ofrece mayor potencia y autonomía.
- Par máximo de 80Nm para tareas exigentes de atornillado y perforación.
- Portabrocas 13mm metálico que ofrece mayor resistencia y durabilidad.
- 15 posiciones de par de apriete. Luz LED integrada.



Especificaciones:	
Potencia	18V
Velocidad en vacío	0 - 600/2.100 rpm
Par máximo sostenido	80Nm

STANLEY	EAN	BATERÍA	CARGADOR	EQUIPO ESTÁNDAR	TARIFA
SFMCD720D2K-QW	5035048723760	2x2Ah	2A	Maletín	178,00 €

TALADRO ATORNILLADOR BRUSHLESS V20 LITHIUM-ION 18V

V20
LITHIUM ION
brushless



- Potente motor sin escobillas que ofrece mayor potencia y autonomía.
- Par máximo de 60Nm para tareas exigentes de atornillado y perforación.
- Portabrocas 13mm y 15 posiciones de par de apriete. Luz LED integrada.

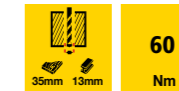

Especificaciones:	
Potencia	18V
Velocidad en vacío	0 - 600/1.900 rpm
Par máximo sostenido	60Nm

STANLEY	EAN	BATERÍA	CARGADOR	EQUIPO ESTÁNDAR	TARIFA
SFMCD710C2K-QW	5035048723739	2x1,5Ah	1,25A	Maletín	157,00 €

TALADRO ATORNILLADOR V20 LITHIUM-ION 18V

V20
LITHIUM ION



- Motor de 2 velocidades para mayor versatilidad en diferentes aplicaciones.
- Par máximo de 50Nm para tareas exigentes de atornillado y perforación.
- Portabrocas 13mm y 23 posiciones de par de apriete. Luz LED integrada.

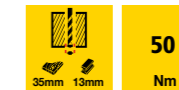

Especificaciones:	
Potencia	18V
Velocidad en vacío	0 - 350/1.500 rpm
Par máximo sostenido	50Nm

STANLEY	EAN	BATERÍA	CARGADOR	EQUIPO ESTÁNDAR	TARIFA
SFMCD700C2K-QW	5035048723654	2x1,5Ah	1,25A	Maletín	132,00 €

TALADRO ANGULAR V20 LITHIUM-ION 18V

V20
LITHIUM ION



- Potente motor proporciona hasta 1950 rpm y 45Nm de par máximo.
- Motor de 2 velocidades que permite controlar la velocidad y reduce el riesgo de apriete excesivo.
- Portabrocas de una sola pieza de 10mm.
- Diseño ligero, compacto y ergonómico para mejorar el equilibrio, la duración del uso y la comodidad en la mano.
- Gancho para cinturón para mayor comodidad y facilidad de transporte.
- Luz LED integrada.



Especificaciones:	
Potencia	18V
Velocidad en vacío	600/1.950 rpm
Par máximo sostenido	45Nm

STANLEY	EAN	BATERÍA	CARGADOR	EQUIPO ESTÁNDAR	TARIFA
SFMCD750B-XJ	5054905316730	-	-	Caja	104,00 €

ATORNILLADOR DE IMPACTO BRUSHLESS V20 LITHIUM-ION 18V

V20
LITHIUM ION
brushless



- Potente motor sin escobillas que ofrece mayor potencia y autonomía.
- Par máximo de 170Nm para tareas exigentes de atornillado.
- Porta-puntas hexagonal 6,35mm (1/4").
- Luz LED integrada.

0-3.500
ipm

170
Nm

Especificaciones:	
Potencia	18V
Velocidad en vacío	0 - 2.800 rpm
Par máximo sostenido	170Nm
Impactos por minuto	0 - 3.500 ipm

STANLEY	EAN	BATERÍA	CARGADOR	EQUIPO ESTÁNDAR	TARIFA
SFMC810D2K-QW	5035048723968	2x2Ah	2A	Maletín	178,00 €
SFMC810B-XJ	5035048723982	-	-	Caja	104,00 €

LLAVE DE IMPACTO BRUSHLESS V20 LITHIUM-ION 18V

V20
LITHIUM ION
brushless



- Potente motor sin escobillas que ofrece mayor potencia y autonomía.
- Diseño compacto, ligero y ergonómico para mayor control y reducción de la fatiga.
- Eje cuadrado 1/2" con anillo de retención que ofrece máxima durabilidad y una retención excelente de los vasos para tareas de atornillado.
- Interruptor de 3 velocidades para mejorar el uso según el tipo de aplicación.
- Luz LED integrada

0-400
1.200
2.000
rpm

949
Nm

Especificaciones:	
Potencia	18V
Velocidad en vacío	0 - 400/1.200/2.000 rpm
Par máximo sostenido	949Nm
Impactos por minuto	0 - 2.600 ipm

STANLEY	EAN	BATERÍA	CARGADOR	EQUIPO ESTÁNDAR	TARIFA
SFMC940M1-QW	5035048797631	1x4Ah	2A	Maletín	283,00 €
SFMC940B-XJ	5035048797617	-	-	Caja	178,00 €

LLAVE DE IMPACTO BRUSHLESS V20 LITHIUM-ION

V20
LITHIUM ION
brushless



- Potente motor sin escobillas que ofrece mayor potencia y autonomía.
- Diseño compacto, ligero y ergonómico para mayor control y reducción de la fatiga.
- Eje cuadrado 1/2" con anillo de retención que ofrece máxima durabilidad y una retención excelente de los vasos para tareas de atornillado.
- Interruptor de 2 velocidades para mejorar el uso según el tipo de aplicación.
- Luz LED integrada.

0-1.900
rpm

373
Nm

Especificaciones:	
Potencia	18V
Velocidad en vacío	0 - 1.900 rpm
Par máximo sostenido	373Nm
Impactos por minuto	0 - 3.100 ipm

STANLEY	EAN	BATERÍA	CARGADOR	EQUIPO ESTÁNDAR	TARIFA
SFMC920B-XJ	5035048750452	-	-	Caja	157,00 €

LLAVE DE CARRACA V20 LITHIUM-ION 18V

V20
LITHIUM ION
brushless



- Potente motor ofrece hasta 300 rpm y 47,5Nm de par motor.
- Eje cuadrado de 3/8" con anillo para mayor retención de los vasos.
- Gatillo de velocidad variable para un control máximo en una gran variedad de aplicaciones.
- Función de control adelante/atrás para facilitar su uso.
- Diseño de cabezal compacto para facilitar el acceso en espacios reducidos.
- Diseño de pila en línea permite un acceso más fácil a los elementos de fijación en espacios reducidos.
- Luz LED integrada.

300
rpm

47,5
Nm

Especificaciones:	
Potencia	18V
Eje cuadrado	3/8"
Velocidad	300 rpm
Par de apriete	47,5Nm
Longitud	370mm

STANLEY	EAN	BATERÍA	CARGADOR	EQUIPO ESTÁNDAR	TARIFA
SFMC930B-XJ	5035048808146	-	-	Caja	115,00 €

NUEVO

MINI-AMOLADORA BRUSHLESS V20 LITHIUM-ION 18V

V20
LITHIUM ION
brushless



- Potente motor sin escobillas que ofrece más potencia y autonomía.
- Freno electrónico con parada de disco.
- Interruptor hombre-muerto para mayor seguridad.
- Bloqueo de interruptor para reducir la fatiga en tareas prolongadas.
- Diseño ultra-compacto, ligero y ergonómico.
- Empuñadura lateral con 3 posiciones que ofrece mayor control y comodidad.
- Bloqueo del eje para una sustitución fácil y rápida de los discos.
- Batería con indicador de estado de carga.
- Incluye empuñadura lateral

125 mm

8.000
rpm

Especificaciones:	
Potencia	18V
Potencia de salida	875W
Velocidad en vacío	8.000 rpm
Ø máximo de disco	125mm
Rosca del eje	M14

STANLEY	EAN	BATERÍA	CARGADOR	EQUIPO ESTÁNDAR	TARIFA
SFMC700M2K-QW	5035048724873	2x4Ah	2A	Maletín	283,00 €
SFMC700B-XJ	5035048724903	-	-	Caja	121,00 €

MINI-AMOLADORA V20 LITHIUM-ION 18V

V20
LITHIUM ION



- Motor de alto rendimiento que proporciona hasta 9.000 rpm.
- Bloqueo de gatillo para mayor seguridad.
- Empuñadura lateral con 3 posiciones que ofrece mayor control y comodidad.
- Bloqueo del eje para una sustitución fácil y rápida de los discos.
- Batería con indicador de estado de carga.
- Incluye empuñadura lateral

125 mm

9.000
rpm

Especificaciones:	
Potencia	18V
Potencia de salida	528W
Velocidad en vacío	9.000 rpm
Ø máximo de disco	125mm
Rosca del eje	M14

STANLEY	EAN	BATERÍA	CARGADOR	EQUIPO ESTÁNDAR	TARIFA
SFMC700M2K-QW	5035048724156	2x4Ah	2A	Maletín	241,00 €
SFMC700B-XJ	5035048724170	-	-	Caja	83,00 €

AMOLADORA MULTI-CORTE BRUSHLESS V20 LITHIUM-ION 18V

V20
LITHIUM ION
brushless



- Motor sin escobillas proporciona hasta 500W de potencia y 20.000 rpm para un corte eficiente.
- Sentido de giro de la cuchilla hacia delante / hacia atrás para mayor facilidad de uso y seguridad.
- Protector giratorio de 3 posiciones, se ajusta sin herramientas.
- Zapata de corte cuadrada ajustable para alinear la profundidad de corte y el filo para un corte más recto y preciso.
- El bloqueo del eje y la llave incorporada permiten cambiar la cuchilla de forma rápida y sencilla.
- El adaptador de extracción de polvo/residuos desmontable.
- Luz LED incorporada.
- Interruptor de gatillo de un solo dedo.
- Incluye 1 Llave, 1 Adaptador para puerto de polvo, 1 Disco diamante multimaterial, 1 Disco abrasivo

Especificaciones:	
Potencia	18V
Velocidad	20,000 rpm
Diámetro disco	76mm
Profundidad máx. de corte	19mm
Longitud	370mm

20.000
rpm

370
Nm

STANLEY	EAN	BATERÍA	CARGADOR	EQUIPO ESTÁNDAR	TARIFA
SFMC300B-XJ	5035048810675	-	-	Caja	157,00 €

NUEVO



INGLETADORA V20 LITHIUM-ION 18V

V20
LITHIUM ION



- Diseño compacto y versátil, fácil de transportar. Peso <10Kg
- Potente motor que proporciona hasta 3.800 rpm para un corte limpio y rápido.
- Base de aluminio fundido a presión que ofrece mayor ligereza.
- Sistema de línea de corte por sombra, que proporciona un corte más preciso.
- Bloqueo de gatillo que ofrece mayor seguridad protegiendo de un encendido accidental.
- Conexión para aspirador externo. Incluye bolsa de extracción de polvo para mantener el área de trabajo limpia. Batería con indicador de estado de carga.
- Incluye 1 Hoja TCT 40D 190x16mm

190 mm

3.800
rpm

CAPACIDADES DE CORTE

Profundidad máx. de corte recto (H)	50mm x 216mm
Bisel máx. a 45° (H)	50mm x 216mm
Inglete máx. a 45° (H)	50mm x 152mm
Capacidad máx. corte compuesto a 45° x 45° (H)	50mm x 152mm

Especificaciones:	
Potencia	18V
Velocidad en vacío	3.800 rpm
Diámetro hoja	190mm
Diámetro interior	16mm
Capacidad de inglete	47°/47°
Capacidad de bisel	0 - 47°
Peso	10 Kg

STANLEY	EAN	BATERÍA	CARGADOR	EQUIPO ESTÁNDAR	TARIFA
SFMC5701M1-QW	5035048724408	1x4Ah	2A	Maletín	328,00 €

SIERRA CIRCULAR BRUSHLESS V20 LITHIUM-ION 18V

V20
LITHIUM ION
brushless



- Potente motor sin escobillas que ofrece más potencia y autonomía.
- Freno electrónico con parada de disco.
- Corte a bisel de hasta 56° con ajuste sin llave para cortes en ángulo.
- Luz LED para iluminar la línea de corte ofreciendo mayor precisión.
- Salida para conexión de aspiradores.
- Capacidad máxima de corte hasta 65mm.

65mm

5.000
rpm

0-56°

Especificaciones:	
Potencia	18V
Velocidad en vacío	5.000 rpm
Diámetro de hoja	190mm
Diámetro interior	30mm
Máx. capac. de corte	65mm
Capacidad de bisel	0-56°

STANLEY	EAN	BATERÍA	CARGADOR	EQUIPO ESTÁNDAR	TARIFA
SFMC550B-XJ	5035048724958	-	-	Caja	172,00 €

SIERRA CIRCULAR V20 LITHIUM-ION 18V

V20
LITHIUM ION



- Su potente motor de alto rendimiento proporciona hasta 4.000 rpm para cortes exigentes.
- Corte a bisel de hasta 50° con ajuste sin llave para cortes en ángulo.
- Salida para conexión de aspiradores.
- Profundidad de corte hasta 54mm.

54mm

4.000
rpm

0-50°

Especificaciones:	
Potencia	18V
Velocidad en vacío	4.000 rpm
Diámetro de hoja	165mm
Diámetro interior	16mm
Máx. capac. de corte	54mm
Capacidad de bisel	0-50°

STANLEY	EAN	BATERÍA	CARGADOR	EQUIPO ESTÁNDAR	TARIFA
SFMC500B-XJ	5035048724088	-	-	Caja	115,00 €

SIERRA SABLE BRUSHLESS V20 LITHIUM-ION 18V

V20
LITHIUM ION
brushless



- Potente motor sin escobillas que ofrece más potencia y autonomía.
- 2 velocidades variables para mayor versatilidad y control.
- Zonas de apoyo engomadas para mayor ergonomía y agarre.
- Cambio de las hojas de sierra sin necesidad de herramientas.
- Luz LED para iluminar el área de trabajo en zonas oscuras.

Variable speed

29mm

0-2.300
/3.200
cpm

Especificaciones:	
Potencia	18V
Velocidad en vacío	0 - 2.300 /3.200 cpm
Longitud de carrera	29mm
Cap. máx. de corte (madera)	300mm
Cap. máx. de corte (metal)	100mm

STANLEY	EAN	BATERÍA	CARGADOR	EQUIPO ESTÁNDAR	TARIFA
SFMC310B-XJ	5035048725009	-	-	Caja	146,00 €

SIERRA SABLE V20 LITHIUM-ION 18V

V20
LITHIUM ION



- Su potente motor ofrece hasta 3.000 cpm para cortes exigentes.
- Velocidad variable para mayor control en diferentes tipos de materiales.
- Empuñadura ergonómica para mayor comodidad.
- Cambio de las hojas de sierra sin necesidad de herramientas.
- Diseño compacto para mayor versatilidad.

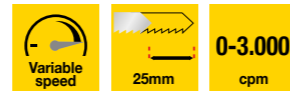

Especificaciones:	
Potencia	18V
Velocidad en vacío	0 - 3.000 cpm
Longitud de carrera	25mm
Cap. máx. de corte (madera)	140mm
Cap. máx. de corte (metal)	60mm

STANLEY	EAN	BATERÍA	CARGADOR	EQUIPO ESTÁNDAR	TARIFA
SFMC300B-XJ	5035048724132	-	-	Caja	83,00 €

MINI-SIERRA SABLE BRUSHLESS V20 LITHIUM-ION 18V

V20
LITHIUM ION

brushless



- Potente motor sin escobillas que ofrece mayor potencia y autonomía
- Gatillo de velocidad variable para mayor versatilidad y control en diferentes tipos de materiales.
- Bloqueo de gatillo para mayor seguridad.
- Empuñadura ergonómica para mayor comodidad.
- Zonas de apoyo engomadas para mayor ergonomía y agarre.
- Diseño compacto para mayor versatilidad.
- Cambio de las hojas de sierra sin necesidad de herramientas.
- Luz LED para iluminar el área de trabajo en zonas oscuras.
- Incluye 1 hoja sierra bimetálica

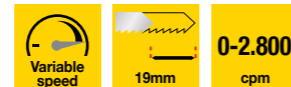

Especificaciones:	
Potencia	18V
Velocidad en vacío	0 - 2.800 cpm
Longitud de carrera	19mm
Cap. de corte (madera)	90mm
Cap. de corte (metal)	40mm

STANLEY	EAN	BATERÍA	CARGADOR	EQUIPO ESTÁNDAR	TARIFA
SFMC305B-XJ	5035048748954	-	-	Caja	146,00 €

SIERRA DE CALAR BRUSHLESS V20 LITHIUM-ION 18V

V20
LITHIUM ION

brushless



- Potente motor sin escobillas que proporciona mayor autonomía y potencia.
- Acción pendular que ofrece mayor rendimiento con hasta 3 ajustes de pendulación para cortes en diversos materiales y aplicaciones.
- Velocidad variable para mayor control en diferentes tipos de materiales.
- Cambio de las hojas sin necesidad de herramientas para mayor rapidez y comodidad.
- Corte a bisel de hasta 45° para cortes en ángulo.
- Ajuste del bisel sin herramientas.
- 2 luces LED integradas para iluminar el área de trabajo.
- Acepta hojas tipo T y U.
- Incluye 1 hoja

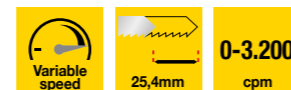

Especificaciones:	
Potencia	18V
Velocidad en vacío	0 - 3.200 cpm
Longitud de carrera	25,4mm
Cap. de corte (madera)	85mm
Cap. de corte (metal)	10mm
Capacidad de bisel	45°/45°

STANLEY	EAN	BATERÍA	CARGADOR	EQUIPO ESTÁNDAR	TARIFA
SFMC650B-XJ	5035048742709	-	-	Caja	146,00 €

SIERRA DE CALAR V20 LITHIUM-ION 18V

V20
LITHIUM ION



- Acción pendular que ofrece mayor rendimiento con hasta 3 ajustes de pendulación para cortes en diversos materiales y aplicaciones.
- Velocidad variable para mayor control en diferentes tipos de materiales.
- Cambio de las hojas sin necesidad de herramientas para mayor rapidez y comodidad.
- Corte a bisel de hasta 45° para cortes en ángulo.
- Acepta hojas tipo T y U.

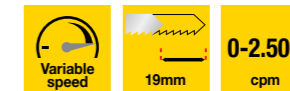

Especificaciones:	
Potencia	18V
Velocidad en vacío	0 - 2.500 cpm
Longitud de carrera	19mm
Cap. de corte (madera)	55mm
Cap. de corte (metal)	8mm
Capacidad de bisel	45°/45°

STANLEY	EAN	BATERÍA	CARGADOR	EQUIPO ESTÁNDAR	TARIFA
SFMC600B-XJ	5035048724040	-	-	Caja	104,00 €

SIERRA DE CORTE PARA PANEL YESO V20 LITHIUM-ION 18V SIN CARGADOR/BATERÍA

V20
LITHIUM ION



- Potente Motor que ofrece hasta 26.000 rpm.
- Compatible con pinzas y brocas estándar de 1/8", 5/32" y 1/4"
- Guía de profundidad extraíble que garantiza una profundidad de corte constante y evita sobrecortes o daños en los materiales.
- Cambio de brocas sin herramientas.
- Luz LED integrada.
- Diseño compacto y empuñadura engomada.

26.000
rpm

Especificaciones:	
Potencia	18V
Velocidad	26,000 rpm
Diámetro pinzas	3,2mm (1/8"), 6,35mm (1/4")

STANLEY	EAN	BATERÍA	CARGADOR	EQUIPO ESTÁNDAR	TARIFA
SFMC200B-XJ	5035048807866	-	-	Caja	74,00 €

NUEVO

LIJADORA ROTORBITAL V20 LITHIUM-ION 18V

V20
LITHIUM ION



- Diseño ergonómico con agarre engomado para reducción de la fatiga.
- Base con sistema integrado de aspiración de polvo para mantener el área de trabajo limpia.
- Interruptor con sellado de polvo que ofrece mayor durabilidad.
- Fijación rápida de las hojas mediante velcro.
- Salida para conexión de aspiradores.
- Bolsa para extracción del polvo.
- Batería con indicador de estado de carga.
- Incluye 1 hoja para lijar

12.000
opm



Especificaciones:	
Potencia	18V
Velocidad en vacío	12.000 opm
Tamaño de órbita	2,5mm
Tamaño de papel	125mm

STANLEY	EAN	BATERÍA	CARGADOR	EQUIPO ESTÁNDAR	TARIFA
SFMCW220D15-QW	5035048724231	1x2Ah	2A	Bolsa de transporte	115,00 €
SFMCW220B-XJ	5035048724255	-	-	Caja	74,00 €

LIJADORA DETALLES V20 LITHIUM-ION 18V

V20
LITHIUM ION



- Diseño ergonómico con agarre engomado y apoyo en dos zonas para mayor comodidad.
- Base delta para trabajos en detalle y aplicaciones en espacios reducidos.
- Velocidad variable para mayor control en diferentes aplicaciones.
- Sistema integrado de aspiración de polvo para mantener el área de trabajo limpia.
- Salida para conexión de aspiradores. Bolsa para extracción del polvo.
- Interruptor con sellado de polvo que ofrece mayor durabilidad.
- Fijación rápida de las hojas mediante velcro.
- Batería con indicador de estado de carga.
- Incluye 3 hojas para lijar, 2 accesorios para detalles



9.000
12.000
opm

Especificaciones:	
Potencia	18V
Velocidad en vacío	9.000 - 12.000 opm
Tamaño de órbita	2mm

STANLEY	EAN	BATERÍA	CARGADOR	EQUIPO ESTÁNDAR	TARIFA
SFMCW221D1S-QW	5035048750872	1x2Ah	2A	Bolsa de transporte	115,00 €
SFMCW221B-XJ	5035048750858	-	-	Caja	74,00 €

LIJADORA DE BANDA BRUSHLESS V20 LITHIUM-ION 18V

V20
LITHIUM ION

brushless



- Motor Brushless mayor potencia y autonomía
- Velocidad variable que proporciona mayor control en todas las aplicaciones
- Adaptador para aspiración Airlock mantiene un entorno de trabajo más limpio
- Sistema de liberación de la banda sin herramientas.
- Botón de bloqueo reduciendo la fatiga del usuario durante su uso.
- Empuñadura frontal ergonómica que brinda mayor versatilidad para lijado horizontal y vertical a dos manos.
- Incluye 1 Bolsa para polvo, 1 banda de lijado



Especificaciones:	
Potencia	18V
Velocidad de correa	180 - 280 m/min
Tamaño cinta	75 x 472mm

STANLEY	EAN	BATERÍA	CARGADOR	EQUIPO ESTÁNDAR	TARIFA
SFMCW223B-XJ	5035048793909	-	-	Caja	174,00 €

NUEVO

LIJADORA DE BANDA 13mm V20 LITHIUM-ION 18V

V20
LITHIUM ION



- Brazo estrecho de 13 mm (1/2")
- Diseño para trabajar con una mano, ideal para espacios reducidos y trabajos por encima de la cabeza
- Dial de velocidad variable de 3 ajustes, hasta 1200 m/min
- Sistema de cambio de correa sin herramientas.
- Interruptor de Bloqueo, permite un lijado uniforme
- Empuñadura auxiliar secundaria para mayor estabilidad y un resultado preciso
- Gancho para cinturón



Especificaciones:	
Potencia	18V
Velocidad de correa	180 - 280 m/min
Tamaño cinta	75 x 472mm

STANLEY	EAN	BATERÍA	CARGADOR	EQUIPO ESTÁNDAR	TARIFA
SFMC210B-XJ	5035048798089	-	-	Caja	132,00 €

NUEVO

CLAVADORA ACABADOS V20 LITHIUM-ION 18V

V20
LITHIUM ION



- Funcionamiento mecánico sin gas que ofrece un rendimiento constante a bajas temperaturas
- Funcionamiento secuencial que permite una colocación con alta precisión
- Interruptor de liberación de atasco y bloqueo del disparador para evitar accidentes.
- Indicador de error con luces que parpadean si se atasca un clavo en la herramienta.
- Luz LED para iluminar el área de trabajo
- Incluye función de ajustar la profundidad del clavo
- Ángulo recto del compartimento
- Batería con indicador de estado de carga

16Ga
100
Clavos

Especificaciones:	
Potencia	18V
Diámetro clavo	16Ga / 1,6mm
Longitud Clavo	25 - 64mm
Capacidad de cargador	100 clavos

STANLEY	EAN	BATERÍA	CARGADOR	EQUIPO ESTÁNDAR	TARIFA
SFMCN616D2K-QW	5035048724279	2x2Ah	2A	Maletín	367,00 €
SFMCN616B-XJ	5035048724286	-	-	Caja	273,00 €

CLAVADORA ACABADOS V20 LITHIUM-ION 18V

V20
LITHIUM ION



- Potente motor que acciona hasta 425 clavos de 18Ga usando una batería V20 2.0Ah.
- Nariz anti-marcas para proteger la superficie de trabajo
- Indicador de error con luces que parpadean si se atasca un clavo en la herramienta.
- Ajuste de la profundidad y liberación del clavo sin herramientas.
- Tamaño ligero y diseño compacto y recubrimiento engomado anti-deslizante en la empuñadura.
- Luz LED integrada.

18Ga
100
Clavos

Especificaciones:	
Potencia	18V
Diámetro clavo	18Ga / 1,2mm
Longitud clavo	16 - 50mm
Capacidad Cargador	100 Clavos

STANLEY	EAN	BATERÍA	CARGADOR	EQUIPO ESTÁNDAR	TARIFA
SFMCN618B-XJ	5035048808375	-	-	Caja	209,00 €

NUEVO

MULTI-HERRAMIENTA OSCILANTE BRUSHLESS V20 LITHIUM-ION 18V

V20
LITHIUM ION

brushless



- Potente motor sin escobillas que ofrece mayor potencia y autonomía.
- Sistema de cambio de los accesorios sin herramientas para un ajuste rápido y sencillo.
- Luz LED integrada para una mejor visibilidad en todas las condiciones de trabajo.
- Cortes de inmersión limpios y eficientes, recorte de materiales sobrantes, lijado de detalles en áreas estrechas, raspado de pintura vieja o adhesivo y otros tipos de trabajos.



0-19.000
opm

Especificaciones:	
Potencia	18V
Velocidad en vacío	0 - 19.000 opm
Ángulo de oscilación	1,6°/3,2°

STANLEY	EAN	BATERÍA	CARGADOR	EQUIPO ESTÁNDAR	TARIFA
SFMC510B-XJ	5035048748565	-	-	Caja	111,00 €

MULTI-HERRAMIENTA OSCILANTE V20 LITHIUM-ION 18V

V20
LITHIUM ION



- Sistema de cambio de los accesorios sin herramientas para un ajuste rápido y sencillo.
- Ajuste de velocidad variable mediante dial para mayor control.
- Luz LED integrada para una mejor visibilidad en todas las condiciones de trabajo.
- Cortes de inmersión limpios y eficientes, recorte de materiales sobrantes, lijado de detalles en áreas estrechas, raspado de pintura vieja o adhesivo y otros tipos de trabajos.



Especificaciones:	
Potencia	18V
Velocidad en vacío	8.000 - 18.000 opm
Ángulo de oscilación	1,4°/2,8°

STANLEY	EAN	BATERÍA	CARGADOR	EQUIPO ESTÁNDAR	TARIFA
SFMC500B-XJ	5035048724217	-	-	Caja	83,00 €

PERFILADORA BRUSHLESS V20 LITHIUM-ION 18V

V20
LITHIUM ION
brushless



- Potente motor sin escobillas que proporciona mayor autonomía y potencia.
- Velocidad variable de 16.000 a 30.000 rpm para un control máximo en diferentes aplicaciones.
- Muy ligera de peso 1.2 Kg, ideal para trabajos de precisión.
- Puerto de extracción de polvo que permite conectar la unidad a un extractor de polvo, para una zona de trabajo más limpia.
- Ajuste rápido y sencillo de la altura de la broca sin herramientas.
- Diseño compacto, 8mm de diámetro de circunferencia con cuerpo delgado.
- Su base transparente proporciona al usuario una visión clara sobre la línea de corte y la pieza de trabajo.
- Incluye Guía paralela, llave, puerto de extracción de polvo



Especificaciones:	
Potencia	18V
Velocidad en vacío	16,000 - 30,000 rpm
Pinza	6,35 - 8mm
Diámetro máx. de corte	40mm

STANLEY	EAN	BATERÍA	CARGADOR	EQUIPO ESTÁNDAR	TARIFA
SFMCW400B-XJ	5035048791509	-	-	Caja	154,00 €

PULIDORA V20 LITHIUM-ION 18V

V20
LITHIUM ION



- Potente motor que proporciona hasta 2.800 rpm para una variedad de aplicaciones de pulido y abrillantado.
- Dial de velocidad variable posicionado con el pulgar para control y consistencia en múltiples aplicaciones.
- Interruptor de bloqueo para reducir la fatiga durante el uso prolongado.
- La acción de órbita aleatoria evita daños en las superficies, como la pintura de los automóviles.
- Almohadilla de espuma flexible de 254mm para brindar acabados uniformes en las superficies del vehículo.
- Empuñaduras engomadas y ergonómicas para una comodidad óptima en las superficies de agarre.
- La batería, ubicada en el centro, asegura que el equilibrio uniforme del peso se transfiera a través de la almohadilla a la pintura.
- Incluye 2 bonetes de pulido



Especificaciones:	
Potencia	18V
Velocidad en vacío	2.200 2.400 2.800 opm
Máx. diámetro de disco	254mm
Vibración	5.4 m/s ²

STANLEY	EAN	BATERÍA	CARGADOR	EQUIPO ESTÁNDAR	TARIFA
SFMC100B-XJ	5035048750520	-	-	Caja	91,00 €

PISTOLA DE AIRE V20 LITHIUM-ION 18V

V20
LITHIUM ION



- Ofrece un alto nivel de temperatura para una gran variedad de aplicaciones.
- Diseño compacto y ergonómico con empuñadura engomada antideslizante para mayor comodidad.
- Interruptor de seguridad para prevenir su activación de forma accidental.

510°C
celsius

Especificaciones:	
Potencia	18V
Temperatura máxima	510°
Flujo de aire	190 l/min

STANLEY	EAN	BATERÍA	CARGADOR	EQUIPO ESTÁNDAR	TARIFA
SFMC530B-XJ	5035048730720	-	-	Caja	83,00 €

PISTOLA DE QUÍMICOS V20 LITHIUM-ION 18V

V20
LITHIUM ION



- Potente motor que suministra de 5 a 48 cm por minuto y con fuerza hasta de 250 kg para dispensar el material de alta viscosidad.
- Gatillo de velocidad variable con 6 ajustes que proporcionan hasta 48 cm por minuto para un control preciso del flujo en diferentes aplicaciones.
- Apertura en U, para facilitar la carga y descarga de cartuchos.
- Soporte de cartucho giratorio 360° para mayor control durante las aplicaciones en diferentes posiciones.
- Anti-drip: Libera presión en el tubo para reducir la salida innecesaria de material.
- Herramienta de punción larga para romper el sello a través del tubo de calafateo.
- Gancho para colgar integrado, ideal para colgar de varios lugares.
- Empuñadura ergonómica con recubrimiento de goma para un uso cómodo y fácil manipulación.

250Kg
presión

Especificaciones:	
Potencia	18V
Tipo de cartucho	310ml
Fuerza de presión	250 kg
Velocidad de empuje	48cm/min

STANLEY	EAN	BATERÍA	CARGADOR	EQUIPO ESTÁNDAR	TARIFA
SFMC600B-XJ	5035048792858	-	-	Caja	91,00 €

ASPIRADOR DE SÓLIDOS Y LÍQUIDOS V20 LITHIUM-ION 18V

V20
LITHIUM ION



- Potente motor para una limpieza eficaz de la suciedad, tanto materiales sólidos como líquidos.
- Filtro de grado HEPA que captura el 99,7% de todo el polvo y alérgenos para mantener un ambiente de trabajo más limpio y saludable.
- Gran depósito de 7,5 litros.
- Manguera de 2,4 metros para mayor alcance y versatilidad.
- Permite el almacenaje de la manguera y la boquilla ancha.
- Función soplador.
- Incluye boquilla ancha extraíble y manguera extensible de 2,4m

7,5L
HEPA
filtro

Especificaciones:	
Potencia	18V
Capacidad	7,5 L.

STANLEY	EAN	BATERÍA	CARGADOR	EQUIPO ESTÁNDAR	TARIFA
SFMCV002B-XJ	5035048724637	-	-	Caja	104,00 €

ASPIRADOR DE SÓLIDOS V20 LITHIUM-ION 18V

V20
LITHIUM ION



- Caudal de aire de hasta 1300L/Min (45CFM), proporciona una potente succión para recoger residuos finos y grandes.
- Pre-filtro lavable
- Filtración en 2 fase, mantiene y garantiza la potencia de succión a medida que el recipiente grande se llena de residuos.
- Garantiza una limpieza a fondo en los espacios más reducidos y estrechos.
- Depósito para el polvo de 500ml.
- Incluye: Boquilla estrecha

Especificaciones:	
Potencia	18V
Caudal de aire	1,300L/min
Potencia de succión	45 vatios de aire
Capacidad de depósito	500 ml

STANLEY	EAN	BATERÍA	CARGADOR	EQUIPO ESTÁNDAR	TARIFA
SFMCVH001B-XJ	5035048807859	-	.	Caja	74,00 €

NUEVO

SOPLADOR COMPACTO V20 LITHIUM-ION 18V

V20
LITHIUM ION



- Selector de 3 velocidades con velocidad variable en gatillo para una mayor precisión y control.
- Potente motor que ofrece una velocidad del aire hasta 200 Km/h.
- Diseño compacto para un mejor manejo de la herramienta y recubrimiento engomado anti-deslizante en la empuñadura.
- Extensión de boquilla para obtener mayor precisión en el soplado.

Especificaciones:	
Potencia	18V
Velocidad del aire	200 km/h

STANLEY	EAN	BATERÍA	CARGADOR	EQUIPO ESTÁNDAR	TARIFA
SFMCBL01B-XJ	5035048724552	-	.	Caja	83,00 €

INFLADOR DE AIRE V20 LITHIUM-ION 18V

V20
LITHIUM ION



- 3 Fuentes de Energía: Puede alimentarse por CC 230V, por CA 12V de automóvil y por CA 18V con las baterías V20 Li-Ion 18V.
- Apagado automático una vez alcanzada la presión deseada.
- Espacio para almacenaje de accesorios, manguera y extensiones para diferentes aplicaciones de inflado.
- Pantalla digital iluminada.

160
PSI Max

HIGH
pressure

HIGH
volume

Especificaciones:	
Presión de Inflado	160 PSI / 11,03 Bar

STANLEY	EAN	BATERÍA	CARGADOR	EQUIPO ESTÁNDAR	TARIFA
SFMCES20B-QW	5035048724576	-	.	Caja	104,00 €

VENTILADOR V20 LITHIUM-ION 18V

V20
LITHIUM ION



- Selector de 3 velocidades para un rendimiento óptimo en cualquier espacio.
- Construcción robusta que incluye carcasa protectora sobre las aspas del ventilador.
- Cabezal pivotante hasta 150° que ofrece mayor versatilidad.



Especificaciones:	
Potencia	18V

STANLEY	EAN	BATERÍA	CARGADOR	EQUIPO ESTÁNDAR	TARIFA
SFMCE001B-XJ	5035048730706	-	.	Caja	74,00 €

LUZ DE ÁREA V20 LITHIUM-ION 18V

V20
LITHIUM ION



- Luz LED que genera una alta intensidad para iluminar amplias áreas de trabajo.
- 2 ajustes de intensidad: 650/1825 lúmenes
- Diseño pivotante para mayor versatilidad.
- Rosca de trípode para alumbrar a diferentes alturas.

Especificaciones:	
Potencia	18V
Intensidad	650/1825 Lm

STANLEY	EAN	BATERÍA	CARGADOR	EQUIPO ESTÁNDAR	TARIFA
SFMCL030B-XJ	5035048724316	-	.	Caja	74,00 €

LINTERNA V20 LITHIUM-ION 18V

V20
LITHIUM ION



- Proporciona hasta 140 lúmenes de luz para iluminar zonas oscuras.
- Cabezal giratorio para ajustar el haz de luz hacia la zona de trabajo.
- Diseño ultra-compacto y ligero para un manejo sencillo.

Especificaciones:	
Potencia	18V
Intensidad	140 Lm

STANLEY	EAN	BATERÍA	CARGADOR	EQUIPO ESTÁNDAR	TARIFA
SFMCL020B-XJ	5035048724293	-	.	Caja	31,00 €

SOLDADOR V20 LITHIUM-ION 18V**V20**
LITHIUM ION

- Temperatura ajustable, ajuste a la temperatura deseada entre 204~482°C.
- Cable de alimentación de 120 cm, para mayor movilidad y flexibilidad.
- Soporte para soldadura integrado, para mayor seguridad.
- Portapuntas incorporado, compatible con puntas de 6,35mm (0,25") de diámetro.
- Bandeja de esponja incorporada, elimina los residuos y evita el goteo cuando la punta está caliente
- Luz LED indicadora de periodos de calentamiento/ enfriamiento
- Diseño compacto y ergonómico
- Incluye bandeja y esponja, soporte de metal

Especificaciones:

Potencia	18V
Temperatura Máx.	482° C
Calentamiento	<3 minutos

STANLEY	EAN	BATERÍA	CARGADOR	EQUIPO ESTÁNDAR	TARIFA
SFMCE040B-XJ	5035048809488	-	-	Caja	74,00 €

NUEVO**MINI-HERRAMIENTA V20 LITHIUM-ION 18V****V20**
LITHIUM ION

- Potente motor de 6.700 a 34.000 rpm
- Dial de velocidad variable
- Pinza universal de 3,2mm (1/8"): Acepta tamaños de broca de 1/32", 1/16" y 3/32"
- Cable flexible de 120 cm, para mayor movilidad y flexibilidad
- Nivel de vibración reducido en un 70% que permite un uso incansable durante todo el día.
- Herramienta compacta, ligera y portátil
- Portapuntas integrado
- Incluye caja con 33 accesorios

Especificaciones:

Potencia	18V
Velocidad	6.700 - 34.000 rpm
Pinza	3.2mm
Nivel de vibración	≤ 3,5 m/s ²

STANLEY	EAN	BATERÍA	CARGADOR	EQUIPO ESTÁNDAR	TARIFA
SFMCE030B-XJ	5035048809389	-	-	Caja	74,00 €

NUEVO**BATERÍAS Y CARGADORES****BATERÍA V20 LITHIUM-ION 18V 2Ah****V20**
LITHIUM ION

- Tecnología con iones de litio que proporciona un rendimiento y autonomía óptimos.
- Sin efecto memoria y sin descarga automática.
- Máxima productividad y pausas más cortas.
- Incorpora celdas de baja impedancia que ofrecen más potencia y mayor ciclo de vida.
- Indicador LED de estado de carga.

2
Ah

STANLEY	CÓDIGO EAN	TARIFA
SFMCB202-XJ	5035048724330	47,00 €

BATERÍA V20 LITHIUM-ION 18V 4Ah**V20**
LITHIUM ION

- Tecnología con iones de litio que proporciona un rendimiento y autonomía óptimos.
- Sin efecto memoria y sin descarga automática.
- Máxima productividad y pausas más cortas.
- Incorpora celdas de baja impedancia que ofrecen más potencia y mayor ciclo de vida.
- Indicador LED de estado de carga.

4
Ah

STANLEY	CÓDIGO EAN	TARIFA
SFMCB204-XJ	5035048724354	68,00 €

BATERÍA V20 LITHIUM-ION 18V 6Ah**V20**
LITHIUM ION

- Tecnología con iones de litio que proporciona un rendimiento y autonomía óptimos.
- Sin efecto memoria y sin descarga automática.
- Máxima productividad y pausas más cortas.
- Incorpora celdas de baja impedancia que ofrecen más potencia y mayor ciclo de vida.
- Indicador LED de estado de carga.

6
Ah

STANLEY	CÓDIGO EAN	TARIFA
SFMCB206-XJ	5035048725047	104,00 €

PACK: CARGADOR 2A + 2 BATERÍAS V20 LITHIUM-ION 18V 2Ah**V20**
LITHIUM ION

- Tecnología con iones de litio que proporciona un rendimiento y autonomía óptimos.
- Sin efecto memoria y sin descarga automática.
- Máxima productividad y pausas más cortas.
- Incorpora celdas de baja impedancia que ofrecen más potencia y mayor ciclo de vida.
- Indicador LED de estado de carga.
- Cargador 2A con indicador de estado de carga.
- Tiempo de carga 60 minutos.

2x2
Ah

STANLEY	CÓDIGO EAN	TARIFA
SFMCB12D2-QW	5035048724484	104,00 €

ADAPTADOR V20 LITHIUM-ION 18V**V20**
LITHIUM ION

*No incluye batería

- Permite utilizar baterías del sistema V20 LITHIUM-ION 18V con las herramientas 18V del anterior sistema sin cable de STANLEY FATMAX.
- Compatible sólo con las baterías V20 LITHIUM-ION 18V de 1,5Ah y 2Ah.
- No compatible con los cargadores ni otros sistemas de carga del anterior sistema sin cable de STANLEY FATMAX.
- No compatible con la Sierra Circular 18V FMC660 del anterior sistema sin cable de STANLEY FATMAX.

STANLEY	CÓDIGO EAN	TARIFA
SFMCB100-XJ	5035048729045	24,00 €

CARGADOR V20 LITHIUM-ION 18V 4A**V20**
LITHIUM ION

- Compatible sólo con las baterías del sistema V20 LITHIUM-ION 18V de STANLEY FATMAX.
- Tiempo de carga de 20 minutos para batería 1,5Ah, 30 minutos para batería 2Ah y 60 minutos para batería 4Ah.
- Indicador LED de estado de carga.

20 MIN 1,5Ah	30 MIN 2Ah	60 MIN 4Ah
------------------------	----------------------	----------------------

STANLEY	CÓDIGO EAN	TARIFA
SFMCB14-QW	5035048724378	41,00 €

CARGADOR DOBLE PUERTO V20 LITHIUM-ION 18V 4A**V20**
LITHIUM ION

- Compatible sólo con las baterías del sistema V20 LITHIUM-ION 18V de STANLEY FATMAX.
- Tiempo de carga de 20 minutos para batería 1,5Ah, 30 minutos para batería 2Ah y 60 minutos para batería 4Ah.
- Indicador del estado de carga con 2 luces LED, una para cada puerto.
- Salida USB para carga de dispositivos móviles.

22 MIN 1,5Ah	30 MIN 2Ah	60 MIN 4Ah
------------------------	----------------------	----------------------

STANLEY	CÓDIGO EAN	TARIFA
SFMCB24-QW	5035048730768	83,00 €

HERRAMIENTAS ELÉCTRICAS CON CABLE**TALADRO PERCUTOR 1.100W 2 VELOCIDADES**

- Motor de 2 velocidades para mayor versatilidad en diferentes aplicaciones.
- Portabrocas 13mm metálico de alta calidad y resistencia
- Diseño compacto y ergonómico con empuñadura antideslizante
- Zonas de agarre engomadas que proporcionan mayor ergonomía y reducen la fatiga del usuario

Especificaciones:	
Potencia	1.100W
Velocidad en vacío	0 - 1.100/3.200 rpm
Impactos por minuto	0 - 18.700/54.400 ipm

Equipo estándar:
Empuñadura lateral
Maletín

STANLEY	CÓDIGO EAN	TARIFA
FMEH1100K-QS	5035048654569	125,00 €

	54.400 ipm	1.100 W
--	----------------------	-------------------

TALADRO PERCUTOR 850W 2 VELOCIDADES

- Motor de 2 velocidades para mayor versatilidad en diferentes aplicaciones.
- Portabrocas 13mm metálico de alta calidad y resistencia
- Diseño compacto y ergonómico con empuñadura antideslizante
- Zonas de agarre engomadas que proporcionan mayor ergonomía y reducen la fatiga del usuario

Especificaciones:	
Potencia	850W
Velocidad en vacío	0 - 1.100/3.200 rpm
Impactos por minuto	0 - 18.700/54.400 ipm

Equipo estándar:
Empuñadura lateral
Maletín

STANLEY	CÓDIGO EAN	TARIFA
FMEH850K-QS	5035048680308	104,00 €

	54.400 ipm	850 W
--	----------------------	-----------------

TALADRO PERCUTOR 750W

- Portabrocas 13mm metálico de alta calidad y resistencia
- Diseño compacto y ergonómico con empuñadura antideslizante
- Zonas de agarre engomadas que proporcionan mayor ergonomía y reducen la fatiga del usuario

Especificaciones:	
Potencia	750W
Velocidad en vacío	0 - 3.200 rpm
Impactos por minuto	0 - 54.400 ipm

Equipo estándar:
Empuñadura lateral
Maletín

STANLEY	CÓDIGO EAN	TARIFA
FMEH750K-QS	5035048680261	83,00 €

	54.400 ipm	750 W
--	----------------------	-----------------

MEZCLADOR 1.600W

- Potente motor de 2 velocidades.
- Velocidad variable para un mezclado óptimo del material.
- Doble empuñadura engomada para mayor comodidad.

Especificaciones:	
Potencia	1.600W
Velocidad en vacío	180-460/300-750 rpm
Par máximo sostenido	80Nm

Equipo estándar:	
Varilla M14 de 140 mm de diámetro	
2 llaves	

STANLEY	CÓDIGO EAN	TARIFA
FME190-QS	5035048616574	136,00 €

80
Nm
MARTILLO DEMOLEDOR SDS-MAX 10KG 1.600W

- Diseño ergonómico gracias al recubrimiento engomado en la empuñadura.
- Potente motor de 1.600W que ofrece hasta 15J de energía de impacto.
- Control variable de la velocidad de impacto.
- Porta-herramientas SDS-Max para un cambio fácil y rápido de los accesorios.

Especificaciones:	
Potencia	1.600W
Energía de Impacto (EPTA 05/2009)	5 - 15J
Impactos por minuto	900 - 1.890 ipm
Peso	10,5 Kg
Vibración	17,1 m/s ²

Equipo estándar:	
Empuñadura lateral	
Maletín	

STANLEY	CÓDIGO EAN	TARIFA
SFMEH230K-QS	5035048725672	294,00 €

10,5
Kg

900
ipm

5-15
julios
MARTILLO DEMOLEDOR SDS-MAX 5KG 1.010W

- Diseño ergonómico y compacto para un mayor control.
- Incorpora sistema anti-vibración que reduce la fatiga del usuario.
- Potente motor de 1.010W que ofrece hasta 8,5J de energía de impacto.
- Porta-herramientas SDS-Max para un cambio fácil y rápido de los accesorios.

Especificaciones:	
Potencia	1.010W
Energía de Impacto (EPTA 05/2009)	8,5J
Impactos por minuto	2.900 ipm
Peso	6,3 Kg
Vibración	11 m/s ²

Equipo estándar:	
Empuñadura lateral	
Maletín	

STANLEY	CÓDIGO EAN	TARIFA
SFMEH220K-QS	5035048725665	188,00 €

6,1
Kg

2.900
ipm

8,5
julios
MARTILLO COMBINADO SDS-PLUS 1.250W

- Potente motor de 1.250W que proporciona hasta 4.100 impactos por minuto y 3,2J de energía de impacto para perforar y cincelar rápidamente en hormigón.
- Portabrocas SDS-Plus para un cambio fácil y rápido de los accesorios.
- Control variable de velocidad mediante dial en la empuñadura.
- Ideal para perforar en hormigón o mampostería hasta 32mm.
- 3 modos de trabajo: rotación, percusión y cincelado.

Especificaciones:	
Potencia	1.250W
Velocidad en vacío	0 - 850 rpm
Energía de impacto (EPTA 05/2009)	3,2J
Impactos por minuto	0 - 4.100 ipm

Equipo estándar:	
Empuñadura lateral, tope de profundidad, 2 brocas SDS-Plus, 1 cincel SDS-Plus, adaptador con llave para brocas 13mm	
Maletín	

STANLEY	CÓDIGO EAN	TARIFA
FME1250K-QS	5035048439968	163,00 €

0-4.100
ipm

3,2
julios
MARTILLO COMBINADO SDS-PLUS 800W QCC

- Potente motor de 800W que proporciona hasta 4.670 impactos por minuto y 2,4J de energía de impacto para perforar y cincelar rápidamente en hormigón.
- Portabrocas SDS-Plus con adaptador extraíble de cambio rápido (QCC) para brocas estándar de hasta 13mm.
- Ideal para perforar en hormigón o mampostería hasta 26mm.
- 3 modos de trabajo: rotación, percusión y cincelado.
- Posee parada de rotación electrónica para mayor seguridad del usuario.

Especificaciones:	
Potencia	800W
Velocidad en vacío	0 - 1.250 rpm
Energía de Impacto (EPTA 05/2009)	2,4J
Impactos por minuto	0 - 4.670 ipm
Vibración	8,2 m/s ²

Equipo estándar:	
Portabrocas SDS-Plus de cambio rápido QCC	
Empuñadura lateral	
Maletín	

STANLEY	CÓDIGO EAN	TARIFA
SFMEH210K-QS	5035048725658	146,00 €

0-4.670
ipm

2,4
julios
MARTILLO COMBINADO SDS-PLUS 750W

- Potente motor de 750W que proporciona hasta 4.670 impactos por minuto y 2,2J de energía de impacto para perforar y cincelar rápidamente en hormigón.
- Portabrocas SDS-Plus para un cambio fácil y rápido de los accesorios.
- Ideal para perforar en hormigón o mampostería hasta 24mm.
- 3 modos de trabajo: rotación, percusión y cincelado.
- Posee parada de rotación electrónica para mayor seguridad del usuario.

Especificaciones:	
Potencia	750W
Velocidad en vacío	0 - 1.250 rpm
Energía de Impacto (EPTA 05/2009)	2,2J
Impactos por minuto	0 - 4.670 ipm
Vibración	8,2 m/s ²

Equipo estándar:	
Empuñadura lateral	
Maletín	

STANLEY	CÓDIGO EAN	TARIFA
SFMEH200K-QS	5035048725641	125,00 €

0-4.670
ipm

2,2
julios

AMOLADORA 2.000W 230mm

- Potente motor de 2.000W para tareas exigentes de corte en diferentes tipos de material.
- Diámetro de disco de 230 mm.
- Empuñadura con 3 posiciones para mayor control y comodidad.
- Gatillo con bloqueo para mayor seguridad evitando un encendido accidental.
- Acceso rápido para cambio de escobillas.

Especificaciones:	
Potencia	2.000W
Velocidad en vacío	6.500 rpm
Ø máximo del disco	230mm
Rosca de eje	M14

Equipo Estandar:	
Guarda de protección	
Empuñadura lateral	
Herramienta para cambio de disco	

STANLEY	CÓDIGO EAN	TARIFA
FMEG232-QS	5035048748848	94,00 €

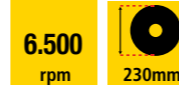
**MINI-AMOLADORA 1.100W 125mm**

- Control de la velocidad variable mediante dial ofreciendo mayor versatilidad en diferentes aplicaciones y en diversos materiales. Diseño compacto y ergonómico que ofrece mayor facilidad de uso.
- Protección contra re-arranque para mayor seguridad.
- Interruptor deslizante que ofrece mayor comodidad.
- Diametro de disco 125mm.

Especificaciones:	
Potencia	1.100W
Velocidad en vacío	3.000 - 11.000 rpm
Ø máximo del disco	125mm
Rosca de eje	M14

Equipo Estandar:	
Guarda de protección	
Empuñadura lateral	
Herramienta para cambio de disco	

STANLEY	CÓDIGO EAN	TARIFA
FMEG225VS-QS	5035048748855	79,00 €

**MINI-AMOLADORA 850W**

- Motor de alta potencia, hasta 12.000 rpm.
- Diámetro de disco de 115mm y 125mm.
- Protección contra re-arranque para mayor seguridad.
- Empuñadura con 3 posiciones para mayor control y comodidad.
- Interruptor deslizante que ofrece mayor comodidad.
- Guarda de protección con ajuste sin llave.

Especificaciones:	
Potencia	850W
Velocidad en vacío	12.000 rpm
Ø máximo del disco	115mm
Rosca de eje	M14

Equipo Estandar:	
Guarda de protección	
Empuñadura lateral	
Herramienta para cambio de disco	

STANLEY	CÓDIGO EAN	TARIFA
FMEG210-QS	5035048677452	115mm 52,00 €
FMEG210K-QS	5035048677469	115mm con maletín 58,00 €
FMEG220-QS	5035048677490	125 mm 58,00 €
FMEG220K-QS	5035048677315	125mm con maletín 62,00 €

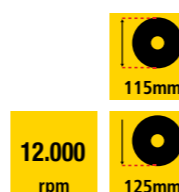
**SIERRA CIRCULAR 1.650W 190mm**

- Su potente motor de alto rendimiento proporciona hasta 5.500 rpm para cortes exigentes.
- Corte a bisel de hasta 45° con ajuste sin llave para cortes en ángulo.
- Salida para conexión de aspiradores.
- Profundidad de corte hasta 66mm.

Especificaciones:	
Potencia	1.650W
Velocidad en vacío	5.500 rpm
Diámetro de hoja	190mm
Diámetro interior	30mm
Máx. capacidad de corte	66mm
Capacidad de Bisel	0 - 45°

Equipo estándar:	
1 Disco con con 24 dientes de carburo de tungsteno	
Guía lateral	
Maletín	

STANLEY	CÓDIGO EAN	TARIFA
FME301K-QS	5035048655146	132,00 €

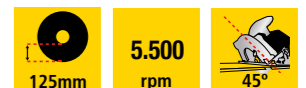
**MINI-SIERRA CIRCULAR DE MANO 650W 89mm**

- Guía láser para mayor precisión de corte.
- Diseño compacto y ergonómico para un mayor control.
- Salida para conexión de aspiradores.
- Profundidad de corte hasta 28,5mm.

Especificaciones:	
Potencia	650W
Velocidad en vacío	4.500 rpm
Diámetro de hoja	89mm
Diámetro interior	10mm
Máx. capacidad de corte	28,5mm

Equipo estándar:	
3 hojas para corte en diferentes materiales	
Guía lateral	
Maletín	

STANLEY	CÓDIGO EAN	TARIFA
FME380K-QS	5035048645321	132,00 €

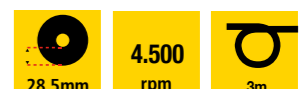
**SIERRA DE CALAR 710W**

- Acción pendular que ofrece mayor rendimiento con hasta 3 ajustes de pendulación para cortes en diversos materiales y aplicaciones.
- Velocidad variable para mayor control en diferentes tipos de materiales.
- Cambio de las hojas sin necesidad de herramientas para mayor rapidez y comodidad.
- Corte a bisel de hasta 45° para cortes en ángulo con ajuste sin llave.
- Acepta hojas tipo T y U.

Especificaciones:	
Potencia	710W
Velocidad en vacío	0 - 3.200 cpm
Cap. de corte (madera)	85mm
Cap. de corte (metal)	10mm
Long. de carrera	20mm
Capacidad de bisel	45°/45°

Equipo estándar:	
Maletín	

STANLEY	CÓDIGO EAN	TARIFA
FME340K-QS	5035048363362	91,00 €

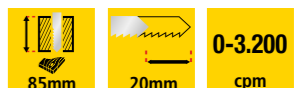

SIERRA SABLE 1.050W



- Acción pendular para un corte más eficiente.
- Su potente motor ofrece hasta 3.500 cpm para cortes exigentes.
- Velocidad variable para mayor control en diferentes tipos de materiales.
- Empuñadura ergonómica para mayor comodidad.
- Cambio de las hojas de sierra sin necesidad de herramientas.
- Diseño compacto para mayor versatilidad.

Especificaciones:	
Potencia	1.050W
Carreras por minuto	0 - 3.500 cpm
Long. de carrera	28mm

Equipo estándar:	
1 hoja de sierra para madera	
Maletín	

STANLEY	CÓDIGO EAN	TARIFA
FME365K-QS	5035048363942	165,00 €



SIERRA SABLE 900W



- Su potente motor ofrece hasta 3.200 cpm para cortes exigentes.
- Velocidad variable para mayor control en diferentes tipos de materiales.
- Empuñadura ergonómica para mayor comodidad.
- Cambio de las hojas de sierra sin necesidad de herramientas.
- Diseño compacto para mayor versatilidad.

Especificaciones:	
Potencia	900W
Carreras por minuto	0 - 3.200 cpm
Long. de carrera	28mm

Equipo estándar:	
1 hoja de sierra para madera	

STANLEY	CÓDIGO EAN	TARIFA
FME360-QS	5035048657560	96,00 €

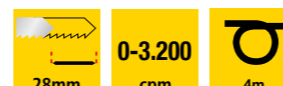

MULTI-HERRAMIENTA OSCILANTE 300W



- Sistema de cambio de los accesorios sin herramientas para un ajuste rápido y sencillo.
- Ajuste de velocidad variable para mayor control.
- Cortes de inmersión limpios y eficientes, recorte de materiales sobrantes, lijado de detalles en áreas estrechas, raspado de pintura vieja o adhesivo y otros tipos de trabajos.

Especificaciones:	
Potencia	300W
Velocidad en vacío	10.000 - 22.000 opm
Angulo de oscilación	1,4°/2,8°

Equipo estándar:	
9 hojas de lija	
7 accesorios	
Platina de lija	
Maletín	

STANLEY	CÓDIGO EAN	TARIFA
FME650K-QS	5035048446225	123,00 €



LIJADORA PANEL YESO 750W



- Luz LED de 360° alrededor de la base para iluminar el área de trabajo.
- Potente motor de 750W para tareas exigentes de lijado en paredes y techos.
- Brazo extensible hasta 1,8 metros de longitud para alcanzar zonas altas.
- Sistema de aspiración integrada de polvo con conexión para aspirador.
- Control de velocidad variable hasta 1.700 rpm.
- Diseño plegable para un transporte fácil y rápido.



STANLEY	CÓDIGO EAN	TARIFA
SFMEE500S-QS	5035048723647	192,00 €

Equipo estándar:	
Adaptador para aspirador Ø35mm	
Manguera de aspiración 5 metros	
1 hoja Ø225mm (grano 120)	
Bolsa de Transporte	

Especificaciones:	
Potencia	750W
Velocidad en vacío	600 - 1.700 rpm
Tamaño de papel	Ø225mm
Ángulo de lijado	0 - 120°
Peso	3,75 Kg

LIJADORA DE BANDA 1.010W



- Control variable de la velocidad con ajuste por dial y bloqueo de gatillo para reducir la fatiga.
- Diseño ergonómico con dos zonas de apoyo para mayor comodidad.
- Cambio manual sin llave de la banda de lija.
- Bolsa para extracción de polvo y conexión para aspirador.
- Mejora de la vibración gracias a su diseño engomado en las zonas de agarre.



STANLEY	CÓDIGO EAN	TARIFA
FMEW204K-QS	5035048705780	123,00 €

Equipo Estándar:	
1 Hoja de banda	
Maletín	

Especificaciones:	
Potencia	1.010W
Velocidad en vacío	190 - 380 m/min
Tamaño de banda	533 x 75mm

LIJADORA ROTORBITAL 480W



- Diseño ergonómico con agarre engomado.
- Componentes sellados contra el polvo para mayor durabilidad.
- Dial para control variable de la velocidad.

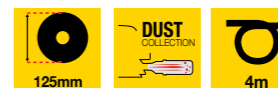

STANLEY	CÓDIGO EAN	TARIFA
FME440K-QS	5035048458174	105,00 €

Equipo estándar:	
3 Hojas de lija	
Maletín	

Especificaciones:	
Potencia	480W
Velocidad en Vacío	4.000 - 12.000 opm
Tamaño base	125mm
Diámetro orbital	5mm
Excentricidad	2,5mm

LIJADORA ORBITAL 280W 1/3 HOJA



- Base de lijado de metal con fijación de hojas mediante velcro o clip.
- Depósito de polvo con sistema de aspiración integrado para mantener el área de trabajo limpia.
- Diseño ergonómico con zonas de agarre engomadas para mayor control y mejor amortiguación de las vibraciones.
- Control variable de la velocidad con ajuste por dial y bloqueo de gatillo para reducir la fatiga.

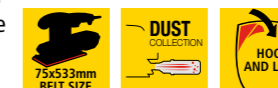

STANLEY	CÓDIGO EAN	TARIFA
FMEW214K-QS	5035048705810	82,00 €

Equipo Estándar:	
1 Hoja de lija	
Maletín	

Especificaciones:	
Potencia	280W
Velocidad en vacío	7.000 - 12.000 opm
Tamaño de base	190 x 90mm
Diámetro de órbita	2,0mm
Excentricidad	1,0mm

LIJADORA DE DETALLES 120W



- Potente motor de 120W proporciona hasta 14.000 opm.
- Sistema de recolección de polvo: controla la acumulación de polvo a través de la bolsa de polvo integrada.
- Interruptor con sellado para el polvo: Protege la lijadora del polvo y los residuos durante el funcionamiento y prolonga la vida útil de la herramienta.
- Plato de gancho y bucle, para la retención del papel y el cambio rápido de hojas.
- Punta de diamante reemplazable, para un uso más duradero.
- Diseño compacto y ergonómico, para una comodidad óptima, reducir la fatiga del usuario y la vibración de la superficie.

Especificaciones:	
Potencia	18V
Velocidad en vacío	14.000 opm
Tamaño de órbita	2mm
Vibración	6,8 m/s ²
Ruido	73db(A)

Equipo estándar:	
1	bolsa de extracción de polvo
2	hojas de lijar
1	hoja de lijar para dedos
1	Punta de diamante
1	Accesorio para dedos
	Bolsa de transporte

STANLEY	CÓDIGO EAN	TARIFA
SFMEW210S-QS	5035048796559	62,00 €

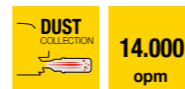

CEPILLO ELÉCTRICO 750W



- Ajustes de rebaje precisos con incrementos de 0,2mm.
- 3 definiciones de ranuras de biselado.
- Sistema de protección de la pieza de trabajo.
- Empuñadura frontal con graduaciones para el control de la profundidad.
- Diseño ergonómico con empuñadura engomada para reducir la fatiga.

Especificaciones:	
Potencia	750W
Velocidad en vacío	16.500 rpm
Profundidad máxima de corte	2mm
Ancho de corte	82mm
Ajustes de rebaje	0,2mm

Equipo estándar:	
2	cuchillas reversibles de carburo de tungsteno
	Guía paralela
	Depósito para el polvo
	Adaptador de aspirador y Maletín

STANLEY	CÓDIGO EAN	TARIFA
FME630K-QS	5035048363584	118,00 €

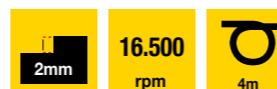

CEPILLO DE REGRUESO PORTÁTIL 1.800W



- Potente Motor de 1.800W que ofrece hasta 10.000 rpm.
- Regulación de grosor, para maderas duras y blandas.
- Velocidad de cepillado de 7,9 m/min, más productividad y eficacia para aplicaciones más largas.
- Cambio rápido y reafilado de cuchillas.
- Larga vida de la cuchilla y fácil sustitución con herramientas manuales incluidas
- Cabezal de corte de sección circular, proporciona un máximo corte de material y baja vibración.
- Fácil de usar y de transportar ya que sólo pesa 27Kg.
- Puerto de aspiración para la recogida de polvo.

Especificaciones:	
Potencia	18V
Velocidad	10.000 rpm
Capacidad cepillado (AnxAl)	318x152mm

Equipo estándar:	
1	Puerto de aspirador industrial
1	Llave
1	Taco de ajuste
1	Varilla de empuje
2	Llaves hexagonales

STANLEY	CÓDIGO EAN	TARIFA
STP18-QS	5035048807354	504,00 €

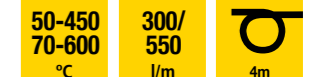

NUEVO



PISTOLA DE AIRE 2.000W



- 2 velocidades con control de temperatura variable que proporciona un control preciso en diferentes aplicaciones.
- Diseño ergonómico con empuñadura engomada que reduce la fatiga en aplicaciones de uso prolongado.
- Hasta 600°C de nivel de temperatura para una gran variedad de aplicaciones.

Especificaciones:	
Potencia	2.000W
Flujo de aire	300/500 l/min
Rango de temperatura	50-450/70-600°C

Equipo estándar:	
	Boquilla reflectora, boquilla con protector para cristal, boquilla ancha
	Raspador plano, raspador multiforma, raspador triangular
	Cono reductor
	Mango del raspador y Maletín

STANLEY	CÓDIGO EAN	TARIFA
FME670K-QS	5035048363881	82,00 €

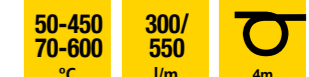

PERFILADORA 550W 6mm



- Potente motor de 550W y un diámetro máximo de corte de hasta 26mm.
- Velocidad de 35.000 rpm para tareas exigentes de perfilado y fresado.
- Peso ligero de 1.4 Kg, ideal para trabajos de precisión.
- Diseño ergonómico que permite el máximo apoyo del usuario sobre la pieza de trabajo.
- Protección contra re-arranque para mayor seguridad.
- Base transparente que proporciona al usuario una visión clara sobre la línea de corte y la pieza de trabajo.

Especificaciones:		Equipo estándar:	
Potencia	550W	Fresa recta 6mm	
Velocidad en vacío	35.000 rpm	2 llaves fijas	
Pinza	6mm	Guía paralela	
Diámetro máx. de corte	26mm	Guía de recorte	
Recorrido vertical	40mm	Plantilla	

STANLEY	CÓDIGO EAN	TARIFA
ST55-QS	5054905302191	74,00 €

6 mm	550 W
---------	----------

INGLETADORA 2.000W 255mm



- Tope lateral de gran tamaño para mayor precisión.
- Ajustes para corte a inglete pre-marcados para mayor velocidad y precisión.
- Escala para cortes a bisel de fácil visibilidad.
- Empuñadura horizontal ergonómica que reduce la fatiga durante aplicaciones de uso prolongado ofreciendo máxima comodidad y control.

Capacidad de corte:		Especificaciones:		Equipo estándar:	
Profundidad máx. de corte cruzado	92 mm x 305 mm	Potencia	2.000W	2 extensiones de mesa	
Bisel máx. a 47°	41 mm x 305 mm	Velocidad en vacío	4.800 rpm	Tope deslizante de gran tamaño	
Inglete máx. a 47°	92 mm x 203 mm	Diámetro de la hoja	255mm	1 Hoja de carburo de tungsteno de 255 x 30mm	
Capacidad máx. corte compuesto a 47° x 47°	41 mm x 203 mm	Diámetro interior	30mm	Bolsa para el polvo	
		Capacidad de inglete	47°/47°		
		Capacidad de bisel	0 - 47°		
		Peso	22 Kg		

STANLEY	CÓDIGO EAN	TARIFA
FME720-QS	5035048468876	425,00 €

4.800 rpm	255mm	92mm
--------------	-------	------

INGLETADORA 1.500W 216mm



- Diseño compacto y ligero que facilita el transporte de la herramienta.
- Tope lateral de gran tamaño para mayor precisión.
- Ajustes para corte a inglete pre-marcados para mayor velocidad y precisión.
- Escala para cortes a bisel de fácil visibilidad.
- Empuñadura horizontal ergonómica que reduce la fatiga durante aplicaciones de uso prolongado ofreciendo máxima comodidad y control.

Capacidad de corte:		Especificaciones:		Equipo estándar:	
Profundidad máx. de corte cruzado	62 mm x 305 mm	Potencia	1.500W	2 extensiones de mesa	
Bisel máx. a 45°	30 mm x 305 mm	Velocidad en vacío	5.000 rpm	Tope deslizante de gran tamaño	
Inglete máx. a 45°	62 mm x 215 mm	Diámetro de la hoja	216mm	1 Hoja de carburo de tungsteno de 216 x 30mm	
Capacidad máx. corte compuesto a 45° x 45°	30 mm x 215 mm	Diámetro interior	30mm	Bolsa para el polvo	
		Capacidad de inglete	45°/45°		
		Capacidad de bisel	0 - 45°		
		Peso	16,6 Kg		

STANLEY	CÓDIGO EAN	TARIFA
FME721-QS	5035048614051	310,00 €

5.00 rpm	216mm	62mm
-------------	-------	------

BANCO PARA INGLETADORAS



- Compatible con ambas ingletadoras de Stanley Fatmax.
- Capacidad de carga máxima 185 kg.
- Desmontaje rápido y fácil de transportar.

Especificaciones:	
Peso	14 kg
Carga máxima	185 kg

Equipo estándar:	
Asa de transporte	
Tope deslizante de gran tamaño	

STANLEY	CÓDIGO EAN	TARIFA
FME790-XJ	5035048614259	142,00 €

SIERRA DE MESA 1.800W 254mm



- Mesa superior diseñada para proporcionar una excelente precisión de corte.
- Los raíles guía telescópicos proporcionan hasta 660mm de capacidad de corte.
- Potente motor de 1.800W para un gran rendimiento en todas las aplicaciones.
- Diseñada para que sea más ligera y fácil de transportar con patas plegables incluidas.

Especificaciones:		Equipo estándar:	
Potencia	1.800W	1 hoja 254x30mm TCT 60D	
Velocidad en vacío	4.800 rpm	Guía paralela	
Diámetro hoja	254mm	Pieza de empuje	
Diámetro interior	30mm	Mordaza / Llave	
Capacidad máx. extensión	660mm		
Capacidad de corte 90°	80mm		
Capacidad de corte 45°	50mm		
Peso	28,8 Kg		

STANLEY	CÓDIGO EAN	TARIFA
SST1800-QS	5054905302184	348,00 €

254mm	4.800 rpm	1.800 W
-------	--------------	------------



HERRAMIENTAS DE JARDÍN



HERRAMIENTAS JARDÍN V20 LITHIUM-ION 18V

CORTACÉSPED AUTOPROPULSADO BRUSHLESS V20 LITHIUM-ION 18V

V20
LITHIUM ION
brushless



- Motor sin escobillas, mayor potencia y autonomía
- Funcionamiento autopropulsado con ruedas motorizadas permite su manejo con una sola mano y mucho menos esfuerzo
- Funciona con 2 baterías V20 (2x18V=36V)
- La plataforma de 28 cm de perfil ultrabajo garantiza el acceso a zonas de difícil acceso
- Bolsa de recogida de césped de tela de 40L de gran capacidad y resistencia
- Diseño ligero, compacto y equilibrado con empuñadura ergonómica de agarre suave
- Robusta carcasa de plástico de 51 cm y cuchilla de 49,5 cm adecuada para céspedes medianos y grandes
- Cambio entre ensacado o mulching
- Ajuste de altura en un solo punto con 5 posiciones
- Asas plegables y bolsa de recogida de césped plegable

Especificaciones:	
Potencia	2x18V=36V
Ancho de corte	51 cm
Área de corte	Hasta 800m2
Capacidad Recogedor	40L
Ajustes de altura	25 - 57mm



STANLEY	CÓDIGO EAN	BATERÍA	TARIFA
SFMCWWS251M-QW	5035048750643	2 x 4Ah	530,00 €
SFMCWWS251B-XJ	5035048750674	-	434,00 €

MOTOSIERRA BRUSHLESS V20 LITHIUM-ION 18V 30cm

V20
LITHIUM ION
brushless



- Motor sin escobillas, mayor potencia y autonomía.
- Longitud de espada 30cm, para cortar troncos de tamaño mediano a grande
- Freno de cadena, detiene la cadena rápidamente para extra seguridad.
- Lubricación automática, mantiene la cadena lubricada durante el uso. Prolonga la vida de la espada y la cadena, evita que se atasquen.
- Tensado de cadena con bloqueo, sistema de tensado fiable (Llave incluida).
- Empuñadura auxiliar grande para dos manos, mayor control y seguridad durante su uso.
- Garras metálicas, sujeta el material durante el corte para mayor control y seguridad.



Equipo estándar:		Especificaciones:	
Espada de 30cm		Potencia	18V
Cadena de 30cm		Longitud de espada	30cm
Funda protectora de espada		Velocidad de la cadena	6.5m/s
Llave			

STANLEY	CÓDIGO EAN	BATERÍA	TARIFA
SFMCCS730M1-QW	5035048810262	1 x 4Ah	262,00 €
SFMCCS730B-XJ	5035048809051	-	174,00 €

SIERRA DE PODA V20 LITHIUM-ION 18V

V20
LITHIUM ION

- Longitud de espada 15cm tamaño compacto ideal para podar
- Protector de corte metálico, mayor control y seguridad durante su uso
- Tensado de cadena con bloqueo, sistema de tensado fiable (Llave incluida)
- Funcionamiento sin aceite, debido a la baja velocidad de la cadena no es necesario aplicar aceite durante el uso
- Gancho para colgar integrado
- Bloqueo estilo Lock-off, evita arranques accidentales
- Empuñadura para dos manos, con protector de mano para mayor control y seguridad



Equipo estándar:		Especificaciones:	
Espada de 15 cm con punta de poda		Potencia	18V
Cadena de 15 cm		Longitud de espada	15cm
Funda protectora de espada		Velocidad de la cadena	4.4m/s
Llave			

STANLEY	CÓDIGO EAN	BATERÍA	TARIFA
SFMCPS415D1-QW	5035048821442	1 x 2Ah	188,00 €
SFMCPS415B-XJ	5035048821435	-	115,00 €

PODADORA DE PÉRTIGA V20 LITHIUM-ION 18V

V20
LITHIUM ION

- La espada y la cadena de 20 cm proporcionan un corte eficaz de las ramas más pequeñas y difíciles de alcanzar
- Alcance de hasta 4,5 m con la pértiga extensible para cortar ramas de difícil acceso con los pies todavía firmes en el suelo El cabezal en ángulo y la cuchilla proporcionan un corte preciso para las ramas de difícil acceso
- El mecanismo de seguridad del freno de cadena detiene la cadena en menos de 1 segundo
- Herramientas para un ajuste preciso de la cadena
- Indicador del estado de carga de la batería integrado
- Gancho para colgar integrado



Especificaciones:	
Potencia	18V
Longitud de espada	20cm
Alcance máximo	3m (4,5m)
Velocidad del motor	20,000-22,000 rpm
Velocidad de la cadena	1,9m/s
Capacidad del depósito	40ml
Número de eslabones de la cadena	34

STANLEY	CÓDIGO EAN	BATERÍA	TARIFA
SFMCPS620M1-QW	5035048727072	1 x 2Ah	237,00 €

SOPLADOR BRUSHLESS V20 LITHIUM-ION 18V

V20
LITHIUM ION
brushless

- El motor sin escobillas de alto rendimiento proporcionan hasta 11,6 m³/min y 177 Km/h para limpiar las hojas y los residuos del jardín de forma rápida y eficaz
- Modo Boost: limpie residuos pesados con sólo pulsar un botón
- Velocidad variable, maximiza la eficiencia del tiempo de funcionamiento y mejora el control
- Diseño ligero, compacto, cómodo y fácil de usar
- Raspador en la punta, eficiente para la retirada de hojas y residuos
- Indicador integrado del estado de carga de la batería
- Gancho para colgar integrado



Especificaciones:	
Potencia	18V
Velocidad soplado	hasta 177 Km/h
Caudal de aire	11,6 m³/min
Nivel de ruido	96dB

STANLEY	CÓDIGO EAN	BATERÍA	TARIFA
SFMCBL730M1-QW	5035048795514	1 x 4Ah	199,00 €
SFMCBL730B-XJ	5035048795491	-	121,00 €

CORTABORDES V20 LITHIUM-ION 18V 33cm

V20
LITHIUM ION

- Ancho de corte de 33 cm para un corte rápido y eficaz
- Mecanismo automático de alimentación de hilo de 1,6 mm cuando es necesario
- Transmisión por engranajes para aumentar el par y la potencia de corte
- Control de velocidad alta/baja y velocidad variable
- Diseño ligero de 2,4 kg con empuñadura auxiliar engomada y eje telescópico para mayor comodidad
- Indicador del estado de carga de la batería integrado
- Gancho para colgar integrado para un almacenamiento seguro - compatible con el sistema de pared STANLEY® Track - un sistema de almacenamiento adaptable para el hogar, el garaje o el taller



Especificaciones:	
Potencia	8V
Ancho de corte	33cm
Hilo	1,6mm
Velocidad variable	5,500-7,200 rpm
Alimentación del hilo	Automático

STANLEY	CÓDIGO EAN	BATERÍA	TARIFA
SFMCST933M1-QW	5035048726945	1 x 4Ah	167,00 €

CORTABORDES BRUSHLESS V20 LITHIUM-ION 18V 33cm

V20
LITHIUM ION
brushless



- Motor sin escobillas, mayor potencia y autonomía.
- Ancho de corte de 33 cm para un corte rápido y eficaz
- Transmisión por engranajes para aumentar el par y la potencia de corte
- El sistema de carrete QUICKWIND™ de alimentación por golpeo proporciona un resistente hilo doble de 2 mm para hacer frente a la hierba y las malas hierbas más gruesas
- Control de velocidad alta/baja y velocidad variable
- Diseño ligero de 2,9 kg con empuñadura auxiliar ajustable y eje telescópico
- Indicador del estado de carga de la batería integrado
- Gancho para colgar integrado



Especificaciones:	
Potencia	18V
Ancho de corte	33cm
Hilo Doble	2,0 mm
Velocidad variable	0- 4,600/0-6,000 rpm
Alimentación del hilo	Por golpeo

STANLEY	CÓDIGO EAN	BATERÍA	TARIFA
SFMCSTB933M-QW	5035048726976	1 x 4Ah	226,00 €

CORTABORDES BRUSHLESS V20 LITHIUM-ION 18V 33cm

V20
LITHIUM ION
brushless



- Motor sin escobillas, mayor potencia y autonomía.
- Ancho de corte de 33 cm para un corte rápido y eficaz
- Transmisión por engranajes para aumentar el par y la potencia de corte
- Mecanismo de alimentación por comando, con el toque de un botón. Hilo simple de 2,0 mm
- Control de velocidad alta/baja y velocidad variable
- Diseño ligero de 2,5 kg con empuñadura auxiliar secundaria engomada y eje desmontable
- Indicador del estado de carga de la batería integrado
- Gancho para colgar integrado



Especificaciones:	
Potencia	18V
Ancho de corte	33cm
Hilo simple	2,0 mm
Velocidad variable	0- 5,500/ 0-7,200 rpm
Alimentación del hilo	Por comando

STANLEY	CÓDIGO EAN	BATERÍA	TARIFA
SFMSTB930M-QW	5035048805992	1 x 4Ah	199,00 €
SFMSTB930B-XJ	5035048798690	-	132,00 €

CORTASETOS V20 LITHIUM-ION 18V 55cm

V20
LITHIUM ION



- Espada de 55cm con cuchillas de doble acción cortadas a láser con espacio entre dientes de 19 mm fabricada en acero endurecido para un corte preciso y una vida más larga
- La función Power Saw™ con sierra en la punta de 5cm proporciona más potencia cuando la necesita para cortar ramas de hasta 35 mm de grosor de forma rápida y sencilla
- Empuñadura auxiliar envolvente para mayor comodidad, maniobrabilidad y mejor control
- Diseño ligero de 2,9 kg, compacto, cómodo y fácil de usar
- Indicador del estado de carga de la batería integrado
- Gancho para colgar integrado



Especificaciones:	
Potencia	18V
Longitud espada	55cm
Espacio entre dientes	19 mm

STANLEY	CÓDIGO EAN	BATERÍA	TARIFA
SFMCHT855M1-QW	5035048727003	1 x 4Ah	195,00 €

CORTASETOS DE PÉRTIGA V20 LITHIUM-ION 18V 45cm

V20
LITHIUM ION



- Espada de 45cm fabricada en acero endurecido para un corte preciso y una larga vida útil
- Espacio entre dientes de 18mm
- Longitud de la herramienta de 2,1m y alcance extendido de hasta 3,4 m para cortar setos de difícil acceso
- Cabezal pivotante 180° y 5 posiciones de corte ajustables para mayor versatilidad, comodidad y control
- Diseño ligero de 4,1 kg, compacto, cómodo y fácil de usar
- Indicador integrado del estado de carga de la batería
- Gancho para colgar integrado



Especificaciones:	
Potencia	18V
Longitud espada	45,7cm
Espacio entre dientes	18 mm

STANLEY	CÓDIGO EAN	BATERÍA	TARIFA
SFMCPC845M1-QW	5035048727102	1 x 4Ah	216,00 €

HIDROLIMPIADORA BRUSHLESS V20 LITHIUM-ION 18V

V20
LITHIUM ION
brushless



- Motor sin escobillas, mayor potencia y autonomía
- Funciona con 2 baterías SFM V20 (2x18V=36V)
- Dos velocidades: 55 bares (baja) y 70 bares (alta) más el modo Boost de 100 bares para eliminar la suciedad y los residuos más difíciles (5 minutos de tiempo de impulso)
- Función de autocebado - Permite extraer agua de cualquier fuente de agua dulce
- Protección de la herramienta contra la humedad y el polvo Weather Guard, incorpora módulos sellados y orificios de drenaje.
- Asa telescópica plegable y ruedas incorporadas para mayor maniobrabilidad
- Almacenamiento de accesorios a bordo
- Compacta, ligera 9,3Kg y equilibrada para una máxima comodidad y portabilidad
- Incluye manguera 6m, boquilla turbo, boquilla ajustable en forma de lápiz, filtro de entrada transparente, pistola y lanza, botella de espuma 0,6L, kit de manguera autocebante, pasador de limpieza de boquilla.



Especificaciones:	
Potencia	2x18V
Presión Bar	Bajo: 55, Alto: 70, Modo Boost: 100
Caudal máximo	270 LPH
Bomba:	Aluminio
Temperatura del agua	60°
Longitud manguera	6m

STANLEY	CÓDIGO EAN	BATERÍA	TARIFA
SFMC PW1500B-XJ	5035048795651	1 x 4Ah	409,00 €

HIDROLIMPIADORA V20 LITHIUM-ION 18V

V20
LITHIUM ION



- Extraiga agua de cualquier fuente: conecte la hidrolimpiadora a una manguera de jardín normal o extraiga agua de un cubo o una piscina
- Boquilla versátil 5 EN 1 con 5 ajustes de pulverización diferentes
- Control de alta y baja velocidad (24 bares de alta velocidad / 13 bares de baja velocidad)
- Mango envolvente con empuñadura sobremoldeada para mayor comodidad y mejor control
- Mango envolvente con empuñadura sobremoldeada para mayor comodidad, maniobrabilidad y mejor control
- Ligera y portátil para facilitar la limpieza en exteriores
- Varillas intercambiables para elegir la longitud adecuada para el trabajo: varilla estándar: 57 cm, varilla corta (riego de plantas): sólo 16 cm*. *Vendido por separado
- Incluye manguera de entrada de 6m, varilla larga 57cm, boquilla 5 en 1, adaptador.



Especificaciones:	
Potencia	18V
Presión Bar	Bajo: 13, Alto: 24
Caudal máximo	120 LPH
Bomba:	Aluminio

STANLEY	CÓDIGO EAN	BATERÍA	TARIFA
SFMCPC93M1-QW	5035048736876	1 x 4Ah	205,00 €
SFMCPC93B-XJ	5035048743409	-	125,00 €

PODADORA DE MANO V20 LITHIUM-ION 18V

V20
LITHIUM ION



- Diseñada ergonómicamente con un sobremolde de goma para un máximo confort
- Cuchilla robusta con capacidad de corte de 32 mm, ideal para cortar ramas gruesas - apta para madera seca y húmeda
- Cuchilla de corte intercambiable (cuchilla de repuesto disponible como accesorio)
- Gatillo suave que garantiza la facilidad de uso en aplicaciones repetitivas
- Diseño compacto, ligero(1,3Kg) y portátil perfecto para un uso prolongado



Especificaciones:	
Potencia	18V
Capacidad de corte	32mm

STANLEY	CÓDIGO EAN	BATERÍA	TARIFA
SFMCPP32M1-QW	5035048788516	1 x 4Ah	182,00 €
SFMCPP32B-XJ	5035048788493	-	104,00 €

AHOYADORA V20 LITHIUM-ION 18V

V20
LITHIUM ION



- Barrena de 76 mm de ancho x 155 mm de profundidad para una amplia variedad de aplicaciones de siembra.
- 2 Velocidades para diferentes aplicaciones
- Empuñadura auxiliar incorporada garantiza un mejor control y seguridad.
- Ideal para pulverizar y desplazar la tierra, creando hoyos para plantar flores, verduras, bulbos, arbustos y pequeños postes con facilidad y el mínimo esfuerzo.
- Diseño ligero (1,35Kg) y compacto, cómodo y fácil de usar.
- Accesorio para desbrozar, disponible como accesorio independiente (SFMCGWA-XJ).
- Batería con indicador de estado de carga.



Especificaciones:	
Potencia	18V
Ancho	76mm
Profundidad	155mm

STANLEY	CÓDIGO EAN	BATERÍA	TARIFA
SFMC GA75M1-QW	5035048795774	1 x 4Ah	199,00 €
SFMC GA75B-XJ	5035048795736	-	115,00 €

MEDICIÓN Y NIVELACIÓN

LÁSER



LÁSERS - GUÍA GAMA LÁSER

	Referencia	Descripción	Alcance (m_radio)	Precisión	Compensación	Diodo	Clase	Baterías	Autonomía	IP	Garantía
NIVELES LÁSER ROTATIVOS	FMHT77448-1	RL750L-G	300	1,5mm a 30m	Auto	540Nm	3R	Litio	12	66	12
	FMHT77447-1	RL700L	300	1,5mm a 30m	Auto	635Nm	2M	Litio	20	66	12
	FMHT77449-1	RL600L	200	2,2mm a 30m	Auto	635Nm	2M	Litio	20	66	12
	FMHT77446-1	RL600	200	2,2mm a 30m	Auto	635Nm	2M	2 x D	20	54	12

LÁSERS - GUÍA GAMA LÁSER

				NIVELACIÓN, CIMENTACIÓN				OBRA EXTERIOR			OBRA INTERIOR			ACABADOS		
Referencia	Descripción	IMAGEN		Nivelación, preparación del terreno, excavaciones.	Nivelación de superficies, alcantarillado.	Nivelación de carreteras, caminos, campos.	Escuadras, alineación horizontal y vertical de encofrados.	Colocación de carpintería metálica y de madera.	Instalación eléctrica y de cañerías.	Colocación de placas de yeso, techos suspendidos, falsos techos.	Colocación de luminarias, interruptores, cableados.	Instalación de tuberías, sistema de calefacción y ventilación.	Colocación de baldosas, revestimiento de suelos.	Arreglos interiores: cocinas, vestidores, almacenes.	Alineación de estanterías, decoración.	
NIVELES LÁSER ROTATIVOS	FMHT77448-1	RL750L-G		*	*	*	*	*	●	*	*	*	●	●	●	
	FMHT77447-1	RL700L		*	*	*	*	*	●	*	*	*	●	●	●	
	FMHT77449-1	RL600L		*	*	*	*	*	●	*	*	*	●	●	●	
	FMHT77446-1	RL600		*	*	*	*	*	●	*	*	*	●	●	●	

EL PROFESIONAL LE ACONSEJA



LUIS REDONDO
obrero de la construcción

EL LÁSER QUE MEJOR SE ADAPTA A SUS NECESIDADES

PRINCIPALES INSTRUMENTOS DE NIVELACIÓN



Nivel óptico



Láser rotativo



Láser de cruz



◀ Calcular ángulos e inclinaciones

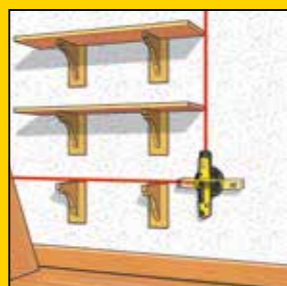

◀ Realizar escuadras



◀ Plomada - detectar un punto desde el suelo al techo



◀ Nivelación y alineación horizontal y vertical

¿QUÉ ES UN LÁSER?

LÁSER es el acrónimo de "Amplificación de luz por emisión estimulada de radiación". Un diodo se utiliza para crear un haz de luz láser concentrado en una longitud de onda. Cuanto menor sea la longitud de onda, más brillante y más visible será el haz láser. Los láseres STANLEY tienen una longitud de onda estándar de 635 nanómetros, lo que es adecuado para su uso hasta 700 metros.

CLASIFICACIÓN IP

Al trabajar en ambiente con polvo y humedad, el grado IP del láser también es importante. Toda una serie de láser STANLEY están considerados como de grado IP54 (resistentes al polvo y a las salpicaduras) o IP57 (resistentes al polvo y completamente impermeables).

EL PROFESIONAL LE ACONSEJA



LUIS REDONDO
obrero de la construcción

EL LÁSER QUE MEJOR SE ADAPTA A SUS NECESIDADES

¿SON LOS LÁSERES POTENCIALMENTE PELIGROSOS?

Los láseres se clasifican de 1 a 4 en términos de peligro de potencia. Las clases de los láseres STANLEY van desde la clase 1 hasta la clase 2M, que representa poco o ningún peligro.

Clase 1 - No representa ninguna amenaza de daño biológico.

Clase 2 - La salida podría dañar a una persona si mirara fijamente hacia dentro del haz durante un largo periodo de tiempo.

Clase 2M - Los láseres tienen un haz divergente y podrían ser peligrosos si se colocara un instrumento óptico en frente del ojo como por ejemplo un cristal de aumento.

Todos los láser STANLEY están cubiertos por su garantía contra deficiencias en los materiales y/o mano de obra a partir de la fecha de compra. Aconsejamos que usted envíe su láser STANLEY para hacer un mantenimiento anual y calibrar cada 6 meses. Si su producto no está funcionando bien dentro o fuera del periodo de garantía contacte con nosotros a través de los contactos arriba mencionados. Nuestros reparadores disponen de servicio nacional de entrega y recogida.



SERVICIO OFICIAL PARA LÁSER

ISTEGA
CARRETERA DEL TEMPLE A CAMBRE, 106
15660 A BARCALA, A CORUÑA
ESPAÑA
Teléfono: 981 254 125
Email: info@istega.com
Web: www.istega.com

CONTACTO DEPARTAMENTO POST VENTA ESPAÑA

Preguntas frecuentes: www.2helpu.com/STANLEY/ES/es-ES/Faq
Teléfono: 934 797 400
Email: respuesta.postventa@sbdinc.com

INTELLI-TOOLS

DETECTOR DE ESTRUCTURAS 300S

STANLEY
FATMAX



- Con todas las funciones del modelo con pantalla LCD retroiluminada para una fácil lectura en condiciones de poca luz. Incluye el modo de exploración para una detección precisa hasta 75mm.
- Pantalla LCD con visor de centro.
- Alerta de audio y visual detectora de electricidad.
- Incluye modo de escaneo para localizar e identificar rápidamente los materiales con mayor precisión
- Detecta madera hasta 38mm de profundidad
- Detecta metales ferrosos hasta 75mm de profundidad
- Detecta metales no ferrosos hasta 38mm de profundidad
- Detecta cables de CA hasta una profundidad de 51mm
- Detecta los centros de las estructuras para la localización rápida y precisa de los puntos de fijación adecuados.
- Los detectores STANLEY han sido diseñados para uso con una pulsación de botón, calibración automática y la tecnología de una sola pasada para hacerla rápida y fácil. Todos los modelos cuentan con un canal útil para marcar, haciéndolo rápido y fácil de señalar, listo para la tarea
- Agarre ergonómico
- Alerta sonora para madera, metal o AC (opcional)
- Alerta sonora + LED para la detección de cables AC
- Incluye un manual de inicio rápido

Referencia	FMHT0-77407
	-
	8
	3253560774073
€	44 €

DETECTOR DE ESTRUCTURAS S160

STANLEY



- Encuentra el centro de la estructura para mayor comodidad
- Menor probabilidad de error al usarlo en cualquier ángulo
- Autocalibración para eliminar la posibilidad de no encontrar una estructura por una calibración incorrecta
- Diseño delgado. Indicador a través de luces LED de la dirección donde se encuentra el objeto
- Profundidades de detección: Madera 25mm, metal 38mm y electricidad 50mm
- Detecta el centro de la estructura para una mayor comodidad de uso
- Uso con un solo botón
- Incluye 2 pilas alcalinas AA

Referencia	STHT77588-0
	-
	16
	3253560775889
€	26 €

DETECTOR DE ESTRUCTURAS S100

STANLEY



- Encuentra el centro de la estructura para mayor comodidad
- Menor probabilidad de error al usarlo en cualquier ángulo
- Autocalibración para eliminar la posibilidad de no encontrar una estructura por una calibración incorrecta
- Diseño delgado
- Indicador a través de luces LED de la dirección donde se encuentra el objeto
- Profundidades de detección: Madera 19mm, metal 19mm y electricidad 50mm
- Detecta el centro de la estructura para una mayor comodidad de uso
- Uso con un solo botón
- Incluye 2 pilas alcalinas AA

Referencia	STHT77587-0
	-
	16
	3253560775872
€	22 €

MEDIDOR DE HUMEDAD

STANLEY



- Doble escala de medición; escala de materiales de construcción y escala para madera.
- Pantalla LCD iluminada con gráfico de barras.
- Puede ser utilizado en madera, materiales de constatación convencionales, ladrillos, yeso, hormigón y placas de cemento.
- Clavijas de electrodo reemplazables.
- Apagado automático, la unidad se apagará automáticamente tras 3 minutos de desuso.
- Incluye funda.
- Rango de medición en madera: 6% a 44% (Precisión +/- 2%); en materiales de construcción: 0,2% a 2% (Precisión +/- 0,1%)

Referencia	0-77-030
Batería	3 pilas de botón CR-2032
Duración de pilas	20 horas uso continuo
	-
	8
	3253560770303
€	46 €

MULTÍMETRO DIGITAL INTELIGENTE DE PINZA FATMAX®



- Categoría III de seguridad hasta 600V.
- Pantalla con dígitos de gran tamaño.
- Pantalla con retroiluminación para trabajar en zonas poco iluminadas.
- Muestra dos datos de medición simultáneamente.
- Función HOLD que permite retener los valores durante algunos segundos.
- Función MAX/MIN que es especialmente útil en automoción.
- Tamaño compacto y ligero.
- Tensión 600V CA/CC
- Corriente 10A CA/CC
- Resistencia 10 MΩ
- Frecuencia 3 kHz
- Función de probador de la batería
- Retención de datos
- Timbre de continuidad <30 Ω
- Diodo 2,4V
- Indicador de batería baja
- Certificación ETL/CE

Referencia	FMHT82564-0
	-
	20
	3253560825645
€	125 €

MULTÍMETRO DIGITAL INTELIGENTE FATMAX®



- Categoría III de seguridad y hasta 600V de tensión.
- Pantalla con dígitos de gran tamaño.
- Pantalla con retroiluminación para trabajar en zonas poco iluminadas.
- Muestra dos datos de medición simultáneamente.
- Función HOLD que permite retener los valores durante algunos segundos.
- Función MAX/MIN que es especialmente útil en automoción.
- Botón NCV que permite detección de electricidad sin utilizar los cables.
- Tamaño compacto y ligero.
- Tensión 600V CA/CC. Corriente 10A CA/CC. Resistencia 10 MΩ. Frecuencia 3 kHz
- Función de probador de la batería
- Timbre de continuidad <30 Ω
- Diodo 2,4V
- Indicador de batería baja
- Certificación ETL/CE

Referencia	FMHT82563-0
	-
	40
	3253560825638
€	105 €



MULTÍMETRO DIGITAL FATMAX®



- Categoría III de seguridad y hasta 600V de tensión.
- Pantalla con dígitos de gran tamaño.
- Función HOLD que permite retener los valores durante algunos segundos.
- Tamaño compacto y ligero.
- Tensión 600V CA/CC. Corriente 10A CA/CC. Resistencia 2 MΩ
- Función de probador de la batería
- Retención de datos
- Timbre de continuidad <30 Ω
- Diodo 2,4V
- Indicador de batería baja
- Certificación ETL/CE

Referencia	FMHT82565-0
	40
	3253560825652
€	51 €

MULTÍMETRO



- Categoría 2 de seguridad
- Comprobación de pilas: AAA, AA, C, D, 1.5 voltios, pilas botón y pilas 9 voltios
- 7 funciones y 20 rangos
- Voltaje DC: 200m/2000m/20V/200V/300V
- Voltaje AC: 200V/300V
- Corriente DC: 200μ/2000μ/20m/200m/10A
- Resistencia: 200/2000/20k/200k/2000kΩ
- Comprobación de diodo: 2,8V/1mA
- Continuidad: <30Ω
- Temperatura: 0~1000°C

Referencia	STHT0-77364
Batería	9V
	6
	3253560773649
€	32 €

COMPROBADOR DE TENSIÓN



- Categoría III de seguridad y hasta 600V de tensión.
- Muestra el valor aproximado mediante luces LED (12, 24, 50, 120, 230 y 400V).
- Botón RCD para comprobar el correcto funcionamiento del diferencial de la instalación.
- IP54 de sellado contra polvo y agua.

Referencia	FMHT82566-0
☒	40
☒	3253560825669
€	32 €

TERMÓMETRO



- Gama de temperatura de 38-520 °C que permite una gran variedad de aplicaciones
- Precisión del 2% o +/- grados
- Relación de radio de medición 8 a 1 que permite medir un círculo de 32cm a 2,5m de distancia
- Pantalla alto contraste para una buena visibilidad en todas las condiciones de iluminación

Referencia	STHT0-77365
Batería	9V
☒	-
☒	6
☒	3253560773656
€	51 €



MEDICIÓN LÁSER



CALCULAR ÁNGULOS E INCLINACIONES
 CALCULAR DISTANCIAS
 ESTIMAR ALTURAS: calcular alturas con 2 o 3 puntos
 CALCULAR SUPERFICIES
 FUNCIÓN DE REPLANTEO DE DISTANCIAS CONSTANTES: Minimum or maximum distance per scanning



	MODELO	TLM40	TLM50	SLM65	SLM100	FLM165	TLM165	TLM330
Alcance (mín./máx.)		0,21 - 12m	0,21 - 15m	0,20 - 20m	0,2 - 30m	0,2 - 50m	0,1 - 50m	0,05 - 100m
Precisión		± 6,0mm	± 3,0mm	± 3,0mm	± 3,0mm	± 1,5mm	± 1,5mm	± 1mm
Sensor de inclinación		-	-	-	-	-	-	✓
Nivel de protección		IP40	IP40	IP40	IP40	IP40	IP54	IP54
Tipo de pantalla		2 líneas	2 líneas	2 líneas	3 líneas	4 líneas	2 líneas	3 líneas
Retroiluminación		-	-	✓	✓	✓	✓	✓
Aviso sonoro		-	-	-	-	-	✓	✓
Calculadora con función +/-		-	-	✓	✓	✓	✓	✓
Memoria (nivel)		-	-	2	3	-	5	20
Temporizador		-	-	-	-	-	-	0 - 60 sec
Apoyo desplegable		-	-	-	-	-	✓	✓
Zoom digital de 4 aumentos		-	-	-	-	-	-	-
Autoapagado (Láser/Unidad)		120 sec	120 sec	120/180 sec	120/180 sec	30/180 3sec	90/180 sec	90/180 sec
Mediciones por carga de pilas		sobre 3000	sobre 3000	sobre 6000	sobre 6000	1000 por recarga	sobre 3000	sobre 5000
Pilas (Incluidas) / Batería		✓	✓	✓	✓	✓	✓	✓
Tipo de batería		Ion Litio	2x AAA	2x AAA	2x AAA	Ion Litio	2x AAA	2x AAA
Rosca para colocar sobre trípode (1/4")		-	-	-	-	-	-	✓
Incluye bolsa		-	-	-	-	-	✓	✓

FUNCIONES	1	2	3	4	5	6	7	8	9	10	11
1 Distancia	✓	✓	✓	✓	✓	✓	✓	✓	✓	✓	✓
2 Superficie	-	-	✓	✓	✓	✓	✓	✓	✓	✓	✓
3 Volumen	-	-	✓	✓	✓	✓	✓	✓	✓	✓	✓
4 Altura	-	-	-	✓	✓	✓	✓	✓	✓	✓	✓
5 Altura combinada	-	-	-	-	-	-	-	✓	✓	✓	✓
6 Tracking	✓	✓	✓	✓	✓	✓	✓	✓	✓	✓	✓
7 Tracking de alturas	-	-	-	-	-	-	-	-	-	-	✓
8 Distancia con obstrucción	-	-	-	-	-	-	-	-	-	-	✓
9 Ángulo triangular	-	-	-	-	-	-	-	-	-	-	✓
10 Altura parcial	-	-	-	-	-	-	-	-	-	-	✓
11 Replanteo	-	-	-	-	-	-	-	-	-	-	✓
Conectividad Bluetooth	-	-	-	-	-	-	-	-	✓	-	-

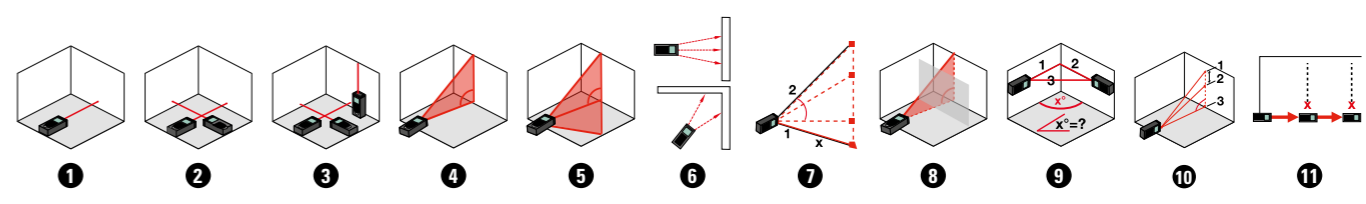

MEDIDOR LÁSER DE BOLSILLO 12m TLM40 SOLO DISTANCIAS**STANLEY**

- Rango de medición mejorado hasta 12m. Operación con un solo botón para mayor facilidad de uso
- Carga con puerto USB, la batería Litio es interna para un tiempo de funcionamiento más largo
- Pantalla negra con letras blancas para mayor visibilidad
- Precisión de +/-6mm@10m para mediciones más precisas. Carcasa engomada y diseño compacto

Referencia	STHT77666-0
Precisión (mm)	+/- 6
	6
	12
	3253560776664
€	32 €

MEDIDOR LÁSER 15m TLM50 SOLO DISTANCIAS**STANLEY**

- Con un diseño compacto y fácil de guardar
- Está preparado para trabajar en corta distancia de 15m
- Contiene las funciones adecuadas para ser utilizado como flexómetro

Referencia	STHT1-77409
Precisión (mm)	+/- 3
	8
	8
	3253561774096
€	44 €

MEDIDOR LÁSER 20m SLM65**STANLEY**

- Pantalla gris con dígitos negros. Está preparado para trabajar en corta distancia de 20m
- Sistema de medición a dos alturas (base o parte superior)
- Muestra 2 filas de medidas en pantalla. Protección IP40
- Modo de ahorro de energía. Cálculo de áreas y volúmenes. Incluye dos pilas AAA

Referencia	STHT77065-0
Precisión (mm)	+/- 3
	-
	6
	3253560770655
€	52 €

MEDIDOR LÁSER 30m SLM100**STANLEY**

- Pantalla gris con dígitos negros. Está preparado para trabajar a 30m
- Sistema de medición a dos alturas (base o parte superior). Protección IP40
- Muestra 3 filas de medidas en pantalla. Modo de ahorro de energía
- Cálculo de áreas, volúmenes y Pitágoras. Incluye dos pilas AAA

Referencia	STHT77100-0
Precisión (mm)	+/- 3
	-
	6
	3253560771003
€	58 €

MEDIDOR LÁSER 50m FLM165**STANLEY
FATMAX**

- Pantalla negra con dígitos blancos. Está preparado para trabajar a 50m. Protección IP40
- Muestra 4 filas de medidas en pantalla. Modo de ahorro de energía. Correa para muñeca
- Cálculo de áreas, volúmenes, medición continua, cálculos de mínimos y máximos y Pitágoras
- Batería interna de Litio

Referencia	FMHT77165-0
Precisión (mm)	+/-1,5
	-
	6
	3253560771652
€	103 €

MEDIDOR LÁSER 50m TLM165s**STANLEY
FATMAX**

- Función Bluetooth para poder conectar con un smartphone, tablet o PC.
- Medición directa de distancias, cálculo de superficies, cálculo de volúmenes, función de Pitágoras, función calculadora (adición y sustracción) y tracking (medición continua).
- Apoyo desplegable para mediciones precisas.
- 5 memorias y pantalla retroiluminada de 2 líneas. Incluye bolsa de transporte y 2 pilas AAA.
- 50m de distancia. Precisión: ± 1.5mm 0.1-50m. 5 memorias. Display LCD retroiluminado.
- Apoyo desplegable para mediciones más precisas y de Angulo.
- Pantalla y teclado sellados contra las salpicaduras (IP54).
- Agarre ergonómico.

Referencia	STHT1-77139
Precisión (mm)	+/- 1,5
	2
	12
	3253561771392
€	125 €

MEDIDOR LÁSER 100m TLM330**STANLEY
FATMAX**

- Medición directa de distancias, cálculo de superficies, cálculo de volúmenes, función de Pitágoras, función calculadora (adición y sustracción), tracking (medición continua), tracking mínimo y máximo, sensor de inclinación, función replanteo, modo horizontal inteligente y timer (medición por disparo automático).
- Apoyo desplegable para mediciones precisas y rosca para trípode.
- Incluye bolsa de transporte y 2 pilas AAA. Rango 100m. Precisión: ± 1mm 0.05-100m.
- Apoyo desplegable para mediciones más precisas, y para medición precisa de esquinas.
- Pantalla y teclado sellados contra las salpicaduras (IP54).
- Agarre ergonómico y rosca para colocar en trípode.

Referencia	STHT1-77140
Precisión (mm)	+/- 1
	2
	12
	3253561771408
€	195 €

NIVELACIÓN LÁSER BRICOLAJE

NIVEL LÁSER ROTATIVO ROJO 30m

STANLEY **REDLASER**



- Alcance 30m (240m con el receptor). Velocidad de rotación 0-150-300-600. Autonomía de 20 horas. Nivelación automática en horizontal. (Sistema de péndulo) +/- 3°. Nivelado manual en proyección vertical. Bloqueo del péndulo para un transporte seguro. Plomada superior. Carcasa con zonas engomadas. Sellado IP54 contra polvo y agua. Rosca 5/8" para usar con trípode. Incluye: Estuche, 2 pilas alcalinas tipo D, gafas, tarjeta-objetivo, detector, soporte para detector

Referencia	STHT77616-0
Clase de láser	2
Precisión (mm)	+/- 2/10m
Garantía (meses)	24
	2
	3253560776169
€	258 €

NIVEL LÁSER VERDE DE LÍNEAS 360° Y LÍNEA VERTICAL

STANLEY **GREENLASER**



- Alcance máximo de 25m. 0,4mm/m de precisión. Proyecta una línea vertical y una 360°
- Nivelación automática con un rango de +/-4°. Bloqueo del péndulo para una mayor protección durante el transporte. Rosca 1/4" para utilizar con trípode. Equipo estándar: soporte, pilas y bolsa

Referencia	STHT77594-1
Clase de láser	2
Precisión (mm)	+/- 4mm/10m
Garantía (meses)	24
	3253561775949
€	206 €

NIVEL LÁSER ROJO DE LÍNEAS 360° Y LÍNEA VERTICAL

STANLEY **REDLASER**



- Alcance máximo de 20m. 0,4mm/m de precisión. Proyecta una línea vertical y una 360°
- Nivelación automática con un rango de +/-4°. Bloqueo del péndulo para una mayor protección durante el transporte. Rosca 1/4" para utilizar con trípode. Equipo estándar: soporte, pilas y bolsa

Referencia	STHT77504-1
Clase de láser	2
Precisión (mm)	+/- 4mm/10m
Garantía (meses)	24
	3253561775048
€	163 €

NIVEL LÁSER EN CRUZ VERDE CROSS90 + LÍNEA ADICIONAL

STANLEY **GREENLASER**



NUEVO

- Alcance máximo de 16m. 0,5mm/m de precisión. Proyecta una línea vertical, horizontal y lateral
- Nivelación automática con un rango de +/-4°. Bloqueo del péndulo para una mayor protección durante el transporte. Rosca 1/4" para utilizar con trípode. Equipo estándar: soporte, pilas y bolsa

Referencia	STHT77592-1
Clase de láser	2
Precisión (mm)	+/- 5mm/10m
Garantía (meses)	24
	3253561775925
€	125 €

NIVEL LÁSER EN CRUZ ROJO CROSS90 + LÍNEA ADICIONAL

STANLEY **REDLASER**



- Alcance máximo de 12m. 0,5mm/m de precisión. Proyecta una línea vertical, horizontal y lateral
- Nivelación automática con un rango de +/-4°. Bloqueo del péndulo para una mayor protección durante el transporte. Rosca 1/4" para utilizar con trípode. Equipo estándar: soporte, pilas y bolsa

Referencia	STHT77502-1
Clase de láser	2
Precisión (mm)	+/- 5mm/10m
Garantía (meses)	24
	3253561775024
€	103 €

NIVEL LÁSER EN CRUZ VERDE CUBIX

STANLEY **GREENLASER**



- Alcance máximo de 16m. 0,4mm/m de precisión. Proyecta una línea vertical y otra horizontal
- Nivelación automática con un rango de +/-4°. Bloqueo del péndulo para una mayor protección durante el transporte. Carcasa engomada. Rosca 1/4" para utilizar con trípode. Equipo estándar: soporte multiposición, 2 pilas AA y bolsa de transporte

Referencia	STHT77499-1
Clase de láser	2
Precisión (mm)	+/- 4mm/10m
Garantía (meses)	24
	3253561774997
€	95 €

NIVEL LÁSER EN CRUZ ROJO CUBIX

STANLEY **REDLASER**



- Alcance máximo de 12m. 0,6mm/m de precisión. Proyecta una línea vertical y otra horizontal
- Nivelación automática con un rango de +/-4°. Bloqueo del péndulo para una mayor protección durante el transporte. Carcasa engomada. Rosca 1/4" para utilizar con trípode. Equipo estándar: soporte multiposición, 2 pilas AA, bolsa de transporte

Referencia	STHT77498-1
Clase de láser	2
Precisión (mm)	+/- 6mm/10m
Garantía (meses)	24
	3253561774980
€	55 €

NIVEL LÁSER EN CRUZ ROJO

STANLEY **REDLASER**



- Alcance 12m. Autonomía de 40 horas. 2 pilas AA. Carcasa con zonas revestidas
- Sellado IP50 contra polvo y agua. Autonivelante en superficies +/- 4°. Precisión +/- 6mm @10m. Interruptor 2 posiciones (On/Off) . Bloqueo del péndulo para un transporte seguro. Rosca 1/4" para fijar a un trípode. Contenido del kit: Soporte en "L"

Referencia	STHT77611-0
Clase de láser	2
Precisión (mm)	+/- 6mm/10m
Garantía (meses)	24
	3253560776114
€	42 €

NIVEL LÁSER ROJO DE NIVELADO MANUAL PARA FIJACIÓN A LA PARED

STANLEY **REDLASER**



- Proyecta 1 línea horizontal o vertical. Alcance 6m. Nivelado manual
- Acoplamiento para fijar a la pared que permite proyectar líneas en cualquier ángulo

Referencia	STHT1-77148
Clase de láser	2
	6
	3253561771484
€	25 €

NIVELACIÓN LÁSER PROFESIONAL

NIVEL LÁSER ROTATIVO VERDE 600m CON BATERÍA LITIO RECARGABLE

STANLEY **FATMAX** **GREENLASER**



- 60 metros de alcance (600 metros con detector). Precisión de 1,5mm/30m.
- 3 velocidades de rotación (150, 300 y 1000 rpm). Modo escaneo con 3 ajustes: 10, 45 y 90°
- Carcasa totalmente revestida de caucho para una mayor resistencia y durabilidad.
- IP66 contra polvo y agua. Parte superior revestida para mayor protección.
- Vial 360° para nivelación manual. Teclado de grandes dimensiones con teclas de gran tamaño.
- Para golpes de caucho en las 4 esquinas. Ventanas estrechas para una estructura más robusta.
- Abertura más grande del asa para un mejor agarre. Sensores infrarrojos en los 4 lados para uso del control remoto. Rosca 5/8" en la base y en una lateral para proyectar líneas horizontales y verticales. Incluye: caja de transporte PRO-STACK, gafas, tarjeta-objetivo, detector de línea, soporte para detector de línea, control remoto, soporte mural para láser, pilas para control remoto y cargador para el láser.

Referencia	FMHT77448-1
	1
	3253561774485
€	1.329 €

NIVEL LÁSER ROTATIVO ROJO 600m CON BATERÍA LITIO RECARGABLE

STANLEY **FATMAX** **REDLASER**



- 60 metros de alcance (600 metros con detector). Precisión de 1,5mm/30m.
- 3 vel. de rotación (150, 300 y 1000 rpm). Modo escaneo con 3 ajustes: 10, 45 y 90°
- Carcasa totalmente revestida de caucho para una mayor resistencia y durabilidad.
- IP66 contra polvo y agua. Parte superior revestida para mayor protección.
- Vial 360° para nivelación manual. Teclado de grandes dimensiones con teclas de gran tamaño.
- Para golpes de caucho en las 4 esquinas. Ventanas estrechas para una estructura más robusta.
- Abertura más grande del asa para un mejor agarre. Sensores infrarrojos en los 4 lados para uso del control remoto. Rosca 5/8" en la base y en una lateral para proyectar líneas horizontales y verticales. Incluye: caja de transporte PRO-STACK, gafas, tarjeta-objetivo, detector de línea, soporte para detector de línea, control remoto, soporte mural para láser, pilas para control remoto y cargador para el láser.

Referencia	FMHT77447-1
	1
	3253561774478
€	1.019 €

NIVEL LÁSER ROTATIVO ROJO 400m CON BATERÍA LITIO RECARGABLE

STANLEY **FATMAX** **REDLASER**



- 60 metros de alcance (400 metros con detector). Precisión de 2,2mm/30m.
- 3 vel. de rotación (150, 300 y 1000 rpm). Modo escaneo con 3 ajustes: 10, 45 y 90°
- Carcasa totalmente revestida de caucho para una mayor resistencia y durabilidad.
- IP66 contra polvo y agua. Parte superior revestida para mayor protección.
- Vial 360° para nivelación manual. Teclado de grandes dimensiones con teclas de gran tamaño.
- Para golpes de caucho en las 4 esquinas. Ventanas estrechas para una estructura más robusta.
- Abertura más grande del asa para un mejor agarre.
- Sensores infrarrojos en los 4 lados para uso del control remoto.
- Rosca 5/8" en la base y en una lateral para proyectar líneas horizontales y verticales.
- Incluye: caja de transporte PRO-STACK, gafas, tarjeta-objetivo, detector de línea, soporte para detector de línea, control remoto, pilas para control remoto y cargador para el láser.

Referencia	FMHT77449-1
	1
	3253561774492
€	919 €

NIVEL LÁSER ROTATIVO ROJO 400m CON PILAS ALCALINAS

**STANLEY
FATMAX**

REDLASER

- 60 metros de alcance (400 metros con detector).
- Precisión de 2,2mm/30m. 3 velocidades de rotación (150, 300 y 1000 rpm).
- Modo escaneo con 3 ajustes: 10, 45 y 90°
- Carcasa totalmente revestida de caucho para una mayor resistencia y durabilidad.
- IP54 contra polvo y agua. Vial 360° para nivelación manual.
- Sensores infrarrojos en los 4 lados para uso del control remoto.
- Rosca 5/8" en la base y en una lateral para proyectar líneas horizontales y verticales.
- Incluye: caja de transporte PRO-STACK, gafas, tarjeta-objetivo, detector de línea, soporte para detector de línea, pilas alcalinas tipo C.



Referencia	FMHT77446-1
<input checked="" type="checkbox"/>	1
<input type="checkbox"/>	3253561774461
€	669 €

KIT NIVEL ÓPTICO

STANLEY

- El AL-24 es un nivel manual con autocompensador, robusto y fiable, concebido para resistir a condiciones duras de trabajo. Rápido de instalar y simple en su utilización. Este nivel equipado de un péndulo compensador suspendido de amortiguación magnética es muy conveniente en todos los trabajos de nivelación. Aumento x 24. Bloqueo del compensador para el transporte. Gran apertura con un enfoque mínimo de 0,30 m. Tornillería estanca. Resistente al agua y polvo. Constante estadimétrica de 100.



Referencia	1-77-160
Precisión de nivelación horizontal	+/- 1,6 mm @ 50 m
Tipo de nivelación	Manual
Garantía (meses)	60
Incluye	Nivel, Plomada, protector de la lente, mira telescópica 4m, trípode y maleta de transporte
Precisión angular	1°
Precisión del compensador	+/- 0,8"
Alcance del compensador	+/- 15' (Minutos)
Abertura del objetivo (mm)	36
Resolución (cm)	9
Compensador	Magnético
Sensibilidad horizontal de la burbuja	2 mm
<input type="checkbox"/>	-
<input checked="" type="checkbox"/>	1
<input type="checkbox"/>	3253561771606
€	352 €

ACCESORIOS PARA NIVELACIÓN LÁSER

DETECTOR PARA LÁSER ROTATIVO VERDE

**STANLEY
FATMAX**

GREENLASER

- Capta una línea láser visible o invisible emitido por un nivel láser rotativo.
- Pantalla frontal y trasera, 7 indicadores de nivel y 3 ajustes de precisión (0,75mm, 1,5mm y 3mm).
- Funciona con una pila de 9V.
- No compatible con los niveles láser de líneas



Referencia	FMHT1-74266
<input type="checkbox"/>	-
<input checked="" type="checkbox"/>	30
<input type="checkbox"/>	3253561742675
€	139 €

DETECTOR PARA LÁSER DE LÍNEAS VERDES

**STANLEY
FATMAX**

GREENLASER

- Detecta la línea generada por un láser de líneas.
- Se puede utilizar en interiores y exteriores, hasta 50m. 2 ajustes de sonido. 2 ajustes de precisión (1,3mm o 2,5mm). Funciona con pila de 9V.
- No compatible con los niveles láser rotativos



Referencia	FMHT1-74267
<input type="checkbox"/>	-
<input checked="" type="checkbox"/>	30
<input type="checkbox"/>	3253561742668
€	124 €

DETECTOR PARA LÁSER ROTATIVO ROJO

**STANLEY
FATMAX**

REDLASER

- Capta un rayo láser visible o invisible emitido por un nivel láser rotativo.
- Pantalla frontal y trasera, 7 indicadores de nivel y 3 ajustes de precisión (0,75mm, 1,5mm y 3mm).
- Funciona con una pila de 9V.
- No compatible con los niveles láser de líneas



Referencia	1-77-133
<input type="checkbox"/>	-
<input checked="" type="checkbox"/>	16
<input type="checkbox"/>	3253561771330
€	129 €

DETECTOR PARA LÁSER DE LÍNEAS ROJO**STANLEY
FATMAX****REDLASER**

- Detecta la línea generada por un láser de líneas.
- Se puede utilizar en interiores y exteriores, hasta 50m. 2 ajustes de sonido. 2 ajustes de precisión (1,3mm o 2,5mm). Funciona con pila de 9V.
- No compatible con los niveles láser rotativos



Referencia	1-77-132
	-
	30
	3253561771323
€	110 €

TRÍPODE DE ALUMINIO CON ELEVADOR CON ROSCA 5/8"**STANLEY**

- Tripode de aluminio con doble columna (columna de cremallera sobre la primera parte, columna telescópica sobre la segunda parte). 102 cm cerrado a 292 cm abierto.
- Ajuste de los pies por el sistema "quick clamps" muy fiable y rápido.
- Visagras fijadas por tornillos, no por remaches.



Referencia	1-77-164
	-
	4
	3253561771644
€	171 €

TRÍPODE DE ALUMINIO CON ROSCA 5/8"**STANLEY**

- Estructura muy robusta de aluminio para una mayor estabilidad y resistencia.
- Patas ajustables en 2 segmentos para trabajar en terrenos irregulares.
- Rosca 5/8" que permite acoplar niveles láser rotativos y algunos niveles láser de línea.
- Rotación 360° del láser sin variación en la altura.
- Final de las patas de goma para una mayor estabilidad.
- Altura máxima de 1,53m y altura mínima de 74,6cm.



Referencia	STHT77625-1
	-
	1
	3253561776250
€	62 €

TRÍPODE TELESCÓPICO PARA NIVELES LÁSER CON ROSCA 1/4"**STANLEY**

- Estructura robusta de aluminio para una mayor estabilidad y resistencia.
- Patas ajustables en 2 segmentos para trabajar en terrenos irregulares.
- Rosca 1/4" que permite acoplar niveles láser de línea y algunos medidores láser.
- Ajuste de la altura mediante manivela. Rotación 360° del láser sin variación en la altura.
- Final de las patas de goma para una mayor estabilidad.
- Altura máxima de 2,47m y altura mínima de 97,15cm.

Referencia	STHT77643-1
	-
	1
	3253561776434
€	90 €

MINI TRÍPODE TELESCÓPICO PARA NIVELES LÁSER CON ROSCA 1/4"**STANLEY**

- Cuerpo de aluminio ligero y extensible desde 47,5cm hasta 124cm.
- Pies bloqueables.

Referencia	1-77-201
	-
	10
	3253561772016
€	30 €

KIT 3 ACCESORIOS CON PUNTAL**STANLEY**

- Kit de 3 accesorios. Puntal telescópico profesional de aluminio 2,70m de altura. Base deslizante Pro de composite adaptable a rosca 5/8". Soporte magnético que se acopla a la base deslizante Pro. Se adapta a todos los niveles láser de la gama (con el láser 1-77-122, utilizar el adaptador 5/8" - 5/8" 1-77-024).

Referencia	1-77-221
	-
	4
	3253561772214
€	85 €

PUNTAL TELESCÓPICO

STANLEY



- Puntal telescópico 2,5m en aluminio. Incluye soporte adaptable a un trípode de 5/8".

Referencia	1-77-184
	-
	6
	3253561771842
€	64 €

MIRA DE LECTURA DIRECTA

STANLEY



- Mira regulable de 1,37m a 2,50m, con "0" centrado para la lectura directa de las alturas positivas o negativas, a la hora de realizar la nivelación.

Referencia	06-TLM
	-
	10
	5902013927280
€	103 €

MIRA TELESCÓPICA

STANLEY



- Mira de aluminio telescópica. 5m en 5 secciones. Muy robusta. Lectura en cm en una cara y lectura en mm en la cara opuesta.

Referencia	1-77-161
	-
	10
	3253561771613
€	48 €

GAFAS PARA LÁSERES VERDES

STANLEY



- Acentúan la luminosidad de una línea o de un punto láser.

Referencia	STHT1-77367
	-
	4
	3253561773679
€	12 €

OBJETIVO MAGNÉTICO PARA LÁSERES VERDES

STANLEY



- Objetivo magnético. Dimensiones: 100 x 70 mm.

Referencia	STHT1-77368
	X
	8
	3253561773686
€	16 €

GAFAS PARA LÁSERES ROJOS

STANLEY



- Acentúan la luminosidad de una línea o de un punto láser.

Referencia	1-77-171
	-
	30
	3253561771712
€	12 €

OBJETIVO MAGNÉTICO PARA LÁSERES ROJOS

STANLEY



- Objetivo magnético. Dimensiones: 100 x 70mm.

Referencia	1-77-170
	-
	500
	3253561771705
€	16 €



ACCESORIOS



PERFORACIÓN: BROCAS PARA METAL

GUÍA COMPLETA CON FIJACIÓN UNIVERSAL

GAMA DE ACCESORIOS PARA HERRAMIENTAS

Bienvenidos al lanzamiento de la gama de accesorios para herramientas eléctricas con fijación universal de STANLEY. Diseñada para ser lo último en accesorios para las principales marcas de herramientas eléctricas, y satisfacer las exigentes necesidades de usuarios profesionales y aficionados al bricolaje.

La gama consta de más de 700 productos que cubren todo tipo de aplicaciones, disponibles con dos niveles de calidad, STANLEY, buena calidad para un uso general, y STANLEY FATMAX, calidad diseñada para los profesionales del sector y para los trabajos más exigentes y especializados.

Tanto si usted es un usuario profesional o un aficionado al bricolaje, STANLEY le ayudará a realizar el trabajo de la forma más rápida y eficaz.



STANLEY DE USO GENERAL (HSS-R)

Se utilizan para taladrar acero blando y metales no ferrosos. Se han fabricado con acero de alta velocidad (HSS, por su sigla en inglés). Son apropiadas para un uso general. Tamaños disponibles de 1 a 13 mm, también vienen en juegos de varios tamaños

BROCAS HSS-R LAMINADAS PARA METAL

Referencia	Cant.	Longitud útil (mm)	Longitud total (mm)	Diámetro (mm)	Marca	Código de barras	Pedido min.	Tarifa accesorios (€)
STA50000-QZ	3	12	34	Ø 1	STANLEY	5035048368893	5	1,19 €
STA50005-QZ	3	18	40	Ø 1.5	STANLEY	5035048368886	5	1,19 €
STA50010-QZ	3	24	49	Ø 2	STANLEY	5035048368916	5	1,19 €
STA50015-QZ	3	30	57	Ø 2.5	STANLEY	5035048368909	5	1,37 €
STA50020-QZ	3	33	61	Ø 3	STANLEY	5035048368947	5	1,44 €
STA50030-QZ	1	39	70	Ø 3.5	STANLEY	5035048368930	5	1,14 €
STA50035-QZ	1	43	75	Ø 4	STANLEY	5035048368985	5	1,14 €
STA50045-QZ	1	47	80	Ø 4.5	STANLEY	5035048368961	5	1,21 €
STA50055-QZ	1	52	86	Ø 5	STANLEY	5035048369005	5	1,26 €
STA50060-QZ	1	57	93	Ø 5.5	STANLEY	5035048368992	5	1,38 €
STA50065-QZ	1	57	93	Ø 6	STANLEY	5035048369029	5	1,38 €
STA50070-QZ	1	63	101	Ø 6.5	STANLEY	5035048369012	5	1,49 €
STA50075-QZ	1	69	109	Ø 7	STANLEY	5035048369036	5	1,72 €
STA50085-QZ	1	75	117	Ø 8	STANLEY	5035048369050	5	2,01 €
STA50095-QZ	1	81	125	Ø 9	STANLEY	5035048369067	5	2,40 €
STA50105-QZ	1	87	133	Ø 10	STANLEY	5035048369074	5	2,87 €
STA50115-QZ	1	101	151	Ø 12	STANLEY	5035048369098	5	3,70 €
STA50120-QZ	1	101	151	Ø 13	STANLEY	5035048369104	5	4,01 €

JUEGOS DE BROCAS HSS-R LAMINADAS PARA METAL

Referencia	Cant.	Longitud útil (mm)	Longitud total (mm)	Diámetro (mm)	Marca	Código de barras	Pedido min.	Tarifa accesorios (€)
STA56010-QZ	6	-	-	Ø 2-8	STANLEY	5035048369142	1	13,28 €
STA56025-QZ	19	-	-	Ø 1-10	STANLEY	5035048369166	1	17,79 €
STA56030-QZ	10	-	-	Ø 1-10	STANLEY	5035048376133	1	14,46 €

PERFORACIÓN: BROCAS PARA METAL



STANLEY HSS-CNC

Para perforar de forma rápida y precisa en acero blando, planchas finas de acero y metales no ferrosos. Fabricación de precisión con acero de alta velocidad mediante un proceso controlado numéricamente por ordenador (llamado CNC, por su sigla en inglés).
Tamaños disponibles de 1 - 13 mm

BROCAS HSS-CNC - PARA METAL

Referencia	Cant.	Longitud útil (mm)	Longitud total (mm)	Diámetro (mm)	Marca	Código de barras	Pedido min.	Tarifa accesorios (€)
STA50750-QZ	2	12	34	Ø 1	STANLEY	5035048369180	5	1,37 €
STA50751-QZ	2	18	40	Ø 1.5	STANLEY	5035048369197	5	1,48 €
STA50752-QZ	2	24	49	Ø 2	STANLEY	5035048369210	5	1,52 €
STA50753-QZ	2	30	57	Ø 2.5	STANLEY	5035048369203	5	1,65 €
STA50700-QZ	1	33	61	Ø 3	STANLEY	5035048369258	5	1,77 €
STA50706-QZ	1	43	75	Ø 4	STANLEY	5035048369296	5	1,94 €
STA50711-QZ	1	52	86	Ø 5	STANLEY	5035048369319	5	2,45 €
STA50715-QZ	1	57	93	Ø 6	STANLEY	5035048369333	5	3,29 €
STA50718-QZ	1	69	109	Ø 7	STANLEY	5035048369357	5	3,83 €
STA50720-QZ	1	75	117	Ø 8	STANLEY	5035048369371	5	4,47 €
STA50722-QZ	1	81	125	Ø 9	STANLEY	5035048369395	5	5,22 €
STA50724-QZ	1	87	133	Ø 10	STANLEY	5035048369401	5	5,64 €
STA50726-QZ	1	94	142	Ø 11	STANLEY	5035048369418	5	6,09 €
STA50728-QZ	1	101	151	Ø 12	STANLEY	5035048369425	5	6,78 €
STA50730-QZ	1	101	151	Ø 13	STANLEY	5035048369432	5	7,32 €

JUEGO BROCAS HSS-CNC - PARA METAL

Referencia	Cant.	Longitud útil (mm)	Longitud total (mm)	Diámetro (mm)	Marca	Código de barras	Pedido min.	Tarifa accesorios (€)
STA56058-QZ	19	-	-	Ø 1-10	STANLEY	5035048376089	1	48,30 €



STANLEY HSS-E COBALTO

Diseñadas para perforar metales extremadamente duros, en especial, acero inoxidable y acero forjado. También sirven para cortar metales blandos. El material con el que están fabricadas es una aleación de acero y cobalto que ofrece una gran resistencia. Utilice lubricante durante el proceso de perforación.
Tamaños disponibles de 2 a 12 mm

BROCAS HSS-E COBALTO PARA METAL

Referencia	Cant.	Longitud útil (mm)	Longitud total (mm)	Diámetro (mm)	Marca	Código de barras	Pedido min.	Tarifa accesorios (€)
STA50072-QZ	1	24	49	Ø 2	STANLEY	5035048369449	5	2,26 €
STA50077-QZ	1	30	57	Ø 2.5	STANLEY	5035048505946	5	3,10 €
STA50082-QZ	1	33	61	Ø 3	STANLEY	5035048369456	5	2,49 €
STA50087-QZ	1	39	70	Ø 3.5	STANLEY	5035048505953	5	4,97 €
STA50092-QZ	1	43	75	Ø 4	STANLEY	5035048369463	5	2,81 €
STA50097-QZ	1	47	80	Ø 4.5	STANLEY	5035048505977	5	3,82 €
STA50102-QZ	1	52	86	Ø 5	STANLEY	5035048369470	5	3,09 €
STA50107-QZ	1	57	93	Ø 5.5	STANLEY	5035048505984	5	6,14 €
STA50112-QZ	1	57	93	Ø 6	STANLEY	5035048369487	5	4,04 €
STA50117-QZ	1	63	101	Ø 6.5	STANLEY	5035048376102	5	4,75 €
STA50122-QZ	1	69	109	Ø 7	STANLEY	5035048505991	5	5,83 €
STA50127-QZ	1	75	117	Ø 8	STANLEY	5035048376119	5	6,79 €
STA50132-QZ	1	81	125	Ø 9	STANLEY	5035048376126	5	8,31 €
STA50137-QZ	1	87	133	Ø 10	STANLEY	5035048376096	5	11,06 €
STA50242-QZ	1	101	151	Ø 12	STANLEY	5035048513064	5	17,79 €

JUEGO BROCAS HSS-E COBALTO PARA METAL

Referencia	Cant.	Diámetro (mm)	Marca	Código de barras	Pedido min.	Tarifa accesorios (€)
STA56002-QZ	6	Ø 2,3,4,5,6,8	STANLEY	5035048369494	1	23,32 €

PERFORACIÓN: BROCAS PARA METAL



STANLEY FATMAX

PERFORACIÓN DE PRECISIÓN EN METALES

El innovador diseño de la punta permite una gran precisión al taladrar en metal, sin que resbale ni se desvíe la trayectoria de la broca. Resulta ideal para tuberías metálicas y superficies curvadas. Se utilizan para perforar planchas finas de acero, acero blando y metales no ferrosos.
Tamaños disponibles de 1 - 13 mm



APROPIADO PARA:

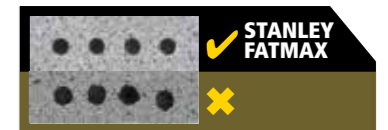

BROCAS STANLEY FATMAX HSS-CNC PARA PERFORACIÓN DE PRECISIÓN EN METALES

Referencia	Cant.	Longitud útil (mm)	Longitud total (mm)	Diámetro (mm)	Marca	Código de barras	Pedido min.	Tarifa accesorios (€)
STA51003-QZ	2	12	34	Ø 1	STANLEY FATMAX	5035048369500	5	2,58 €
STA51008-QZ	2	18	40	Ø 1.5	STANLEY FATMAX	5035048369517	5	2,63 €
STA51013-QZ	2	24	49	Ø 2	STANLEY FATMAX	5035048369531	5	2,67 €
STA51018-QZ	2	30	57	Ø 2.5	STANLEY FATMAX	5035048369524	5	2,71 €
STA51023-QZ	2	33	61	Ø 3	STANLEY FATMAX	5035048369562	5	2,75 €
STA51033-QZ	1	39	70	Ø 3.5	STANLEY FATMAX	5035048369555	5	2,11 €
STA51038-QZ	1	45	75	Ø 4	STANLEY FATMAX	5035048369609	5	2,47 €
STA51053-QZ	1	53	86	Ø 4.8	STANLEY FATMAX	5035048369593	5	2,79 €
STA51058-QZ	1	52	86	Ø 5	STANLEY FATMAX	5035048369623	5	2,88 €
STA51068-QZ	1	59	93	Ø 6	STANLEY FATMAX	5035048369647	5	3,27 €
STA51078-QZ	1	69	109	Ø 7	STANLEY FATMAX	5035048369661	5	3,77 €
STA51088-QZ	1	75	117	Ø 8	STANLEY FATMAX	5035048369685	5	4,12 €
STA51098-QZ	1	83	125	Ø 9	STANLEY FATMAX	5035048369708	5	4,71 €
STA51108-QZ	1	87	133	Ø 10	STANLEY FATMAX	5035048369715	5	5,52 €
STA51113-QZ	1	94	142	Ø 11	STANLEY FATMAX	5035048369722	5	6,32 €
STA51118-QZ	1	101	151	Ø 12	STANLEY FATMAX	5035048369739	5	7,09 €
STA51123-QZ	1	101	151	Ø 13	STANLEY FATMAX	5035048369746	5	7,76 €

JUEGOS DE BROCAS STANLEY FATMAX HSS-CNC PARA PERFORACIÓN DE PRECISIÓN EN METALES

Referencia	Cant.	Diámetro (mm)	Marca	Código de barras	Pedido min.	Tarifa accesorios (€)
STA56003-QZ	6	Ø 2,3,4,5,6,8	STANLEY FATMAX	5035048369753	1	11,60 €
STA56013-QZ	13	Ø 2-8	STANLEY FATMAX	5035048369777	1	15,68 €

PERFORACIÓN: BROCAS PARA MAMPOSTERÍA

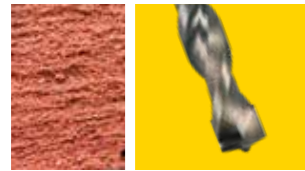

STANLEY BROCAS DE USO GENERAL

Para realizar perforaciones en ladrillos y mampostería
El vástago soldado en frío evita que se pueda deformar la broca
Tamaños disponibles de 4 – 22 mm

BROCAS PARA PIEDRA CON PUNTA DE TCT

Referencia	Cant.	Longitud útil (mm)	Longitud total (mm)	Diámetro (mm)	Marca	Código de barras	Pedido min.	Tarifa accesorios (€)
STA53080-QZ	1	38	75	Ø 4	STANLEY	5035048369791	5	1,11 €
STA53085-QZ	1	44	85	Ø 5	STANLEY	5035048369807	5	1,21 €
STA53095-QZ	1	54	100	Ø 6	STANLEY	5035048369821	5	1,30 €
STA53105-QZ	1	54	100	Ø 7	STANLEY	5035048037317	5	1,40 €
STA53110-QZ	1	67	120	Ø 8	STANLEY	5035048369845	5	1,49 €
STA53115-QZ	1	67	120	Ø 9	STANLEY	5035048369852	5	1,67 €
STA53120-QZ	1	67	120	Ø 10	STANLEY	5035048369869	5	1,76 €
STA53125-QZ	1	85	150	Ø 12	STANLEY	5035048369876	5	2,65 €
STA53130-QZ	1	85	150	Ø 13	STANLEY	5035048369883	5	3,11 €
STA53135-QZ	1	85	150	Ø 14	STANLEY	5035048369890	5	3,34 €
STA53000-QZ	1	135	200	Ø 6	STANLEY	5035048037300	5	1,97 €
STA53010-QZ	1	135	200	Ø 8	STANLEY	5035048369913	5	2,12 €
STA53015-QZ	1	135	200	Ø 10	STANLEY	5035048369920	5	2,60 €
STA53020-QZ	1	135	200	Ø 12	STANLEY	5035048369937	5	3,09 €
STA53030-QZ	1	135	200	Ø 14	STANLEY	5035048369944	5	3,26 €

BROCAS PARA PIEDRA CON PUNTA DE TCT - LONGITUD EXTRA

STA53165-QZ	1	230	400	Ø 8	STANLEY	5035048369951	5	5,83 €
STA53170-QZ	1	230	400	Ø 10	STANLEY	5035048369968	5	6,17 €
STA53175-QZ	1	230	400	Ø 12	STANLEY	5035048369975	5	5,52 €
STA53185-QZ	1	230	400	Ø 14	STANLEY	5035048369982	5	6,74 €
STA53190-QZ	1	230	400	Ø 16	STANLEY	5035048369999	5	7,56 €
STA53420-XJ	1	400	600	Ø 12	STANLEY	5035048370032	5	13,13 €

JUEGOS DE BROCAS PARA PIEDRA CON PUNTA DE TCT

STA56035-QZ	5	Ø 4,5,6,8,10		STANLEY	5035048370094	1	6,21 €
STA56040-QZ	8	Ø 3-10		STANLEY	5035048370087	1	9,67 €

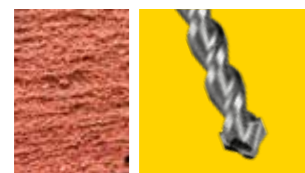

STANLEY PERFORACIÓN PARA MAMPOSTERÍA

Para perforar de manera rápida y precisa en mampostería, piedra, hormigón y baldosa.
Son unas brocas de precisión que incluyen una punta especial con soldadura de cobre que permite perforar de forma rápida y precisa.
Tamaños disponibles de 4 – 16 mm

BROCAS PARA PERFORACIÓN DE PRECISIÓN EN MAMPOSTERÍA

STA58008-QZ	1	45	75	Ø 4	STANLEY	5035048370117	5	1,61 €
STA58010-QZ	1	50	85	Ø 5	STANLEY	5035048370131	5	1,66 €
STA58000-QZ	1	60	100	Ø 6	STANLEY	5035048370148	5	1,82 €
STA58002-QZ	1	60	100	Ø 7	STANLEY	5035048037188	5	2,19 €
STA58004-QZ	1	80	120	Ø 8	STANLEY	5035048370155	5	2,34 €
STA58006-QZ	1	80	120	Ø 9	STANLEY	5035048370162	5	3,20 €
STA58007-QZ	1	80	120	Ø 10	STANLEY	5035048370179	5	3,18 €
STA58051-QZ	1	80	150	Ø 12	STANLEY	5035048370186	5	3,96 €
STA58053-QZ	1	80	150	Ø 14	STANLEY	5035048370193	5	5,60 €
STA58055-QZ	1	80	150	Ø 16	STANLEY	5035048370209	5	5,98 €

JUEGO DE BROCAS PARA PERFORACIÓN EN MAMPOSTERÍA

STA56099-QZ	5	Ø 4,5,6,8,10		STANLEY	5035048370216	1	17,21 €
-------------	---	--------------	--	---------	---------------	---	---------

PERFORACIÓN: BROCAS PARA MAMPOSTERÍA

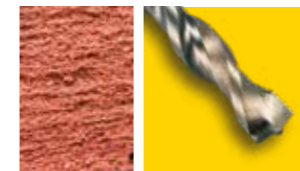

STANLEY FATMAX

PERFORACIÓN DE PRECISIÓN EN MAMPOSTERÍA

La broca de mayor precisión y resistencia para realizar perforaciones rápidas en hormigón, piedra natural y mampostería. Ofrece un rendimiento excelente en taladros sin cables.
Tamaños disponibles de 3 a 16 mm. También disponible en juegos de varios tamaños.



APROPIADO PARA:



BROCAS PARA HORMIGÓN - VÁSTAGO DE 3 CARAS

Referencia	Cant.	Longitud útil (mm)	Longitud total (mm)	Diámetro (mm)	Marca	Código de barras	Pedido min.	Tarifa accesorios (€)
STA58500-QZ	1	35	75	Ø 4	STANLEY FATMAX	5035048370223	5	2,07 €
STA58502-QZ	1	45	85	Ø 5	STANLEY FATMAX	5035048370230	5	2,19 €
STA58504-QZ	1	60	100	Ø 6	STANLEY FATMAX	5035048370247	5	2,26 €
STA58506-QZ	1	60	100	Ø 7	STANLEY FATMAX	5035048037201	5	2,56 €
STA58508-QZ	1	75	120	Ø 8	STANLEY FATMAX	5035048370254	5	3,64 €
STA58703-QZ	1	130	200	Ø 8	STANLEY FATMAX	5035048093245	5	4,56 €
STA58510-QZ	1	75	120	Ø 9	STANLEY FATMAX	5035048370261	5	3,23 €
STA58511-QZ	1	75	120	Ø 10	STANLEY FATMAX	5035048370278	5	4,27 €
STA58551-QZ	1	95	150	Ø 12	STANLEY FATMAX	5035048370285	5	5,46 €
STA58553-QZ	1	80	150	Ø 14	STANLEY FATMAX	5035048370292	5	7,35 €
STA58555-QZ	1	80	150	Ø 16	STANLEY FATMAX	5035048370308	5	8,35 €

JUEGOS DE BROCAS PARA HORMIGÓN - VÁSTAGO DE 3 CARAS

Referencia	Cant.	Longitud útil (mm)	Longitud total (mm)	Diámetro (mm)	Marca	Código de barras	Pedido min.	Tarifa accesorios (€)
STA58680-QZ	3	-	-	Ø 5,6,8	STANLEY FATMAX	5035048370322	1	7,80 €
STA56068-QZ	8	-	-	Ø 3-10	STANLEY FATMAX	5035048093252	1	24,10 €

PERFORACIÓN: CÉRAMICA/USO UNIVERSAL**STANLEY BROCAS PARA VIDRIO Y CÉRAMICA**

Perforación limpia y precisa en azulejos de cerámica, cristal y en vidrio no endurecido. Se han fabricado utilizando acero de calidad con punta de carburo de tungsteno. Tamaños disponibles de 3 – 12 mm

BROCAS PARA VIDRIO Y CÉRAMICA

Referencia	Cant.	Longitud útil (mm)	Longitud total (mm)	Diámetro (mm)	Marca	Código de barras	Pedido min.	Tarifa accesorios (€)
STA53252-QZ	1	-	58	Ø 3	STANLEY	5035048370384	5	1,90 €
STA53227-QZ	1	-	64	Ø 4	STANLEY	5035048370391	5	2,06 €
STA53232-QZ	1	-	70	Ø 5	STANLEY	5035048370407	5	2,17 €
STA53237-QZ	1	-	76	Ø 6	STANLEY	5035048370414	5	2,65 €
STA53242-QZ	1	-	83	Ø 8	STANLEY	5035048370421	5	3,12 €
STA53247-QZ	1	-	90	Ø 10	STANLEY	5035048370438	5	3,58 €
STA53377-QZ	1	-	97	Ø 12	STANLEY	5035048370445	5	4,11 €

JUEGO DE BROCAS PARA VIDRIO Y CERÁMICA

Referencia	Cant.	Longitud útil (mm)	Longitud total (mm)	Diámetro (mm)	Marca	Código de barras	Pedido min.	Tarifa accesorios (€)
STA53312-QZ	3	-	-	Ø 5,6,8	STANLEY	5035048091821	5	7,81 €

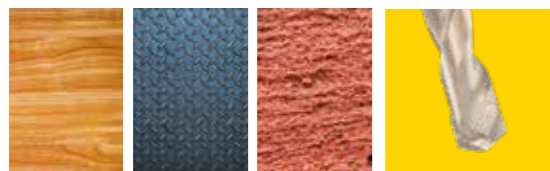
**BROCA MULTI-MATERIAL CON EJE HEXAGONAL**

Referencia	Cant.	Longitud útil (mm)	Longitud total (mm)	Diámetro (mm)	Marca	Código de barras	Pedido min.	Tarifa accesorios (€)
STA53197-QZ	1	41	103	Ø 4	STANLEY	5035048370339	5	2,54 €
STA53202-QZ	1	51	113	Ø 5	STANLEY	5035048370346	5	2,77 €
STA53207-QZ	1	60	123	Ø 6	STANLEY	5035048370353	5	3,09 €
STA53212-QZ	1	72	134	Ø 8	STANLEY	5035048370360	5	3,47 €
STA53217-QZ	1	72	134	Ø 10	STANLEY	5035048370377	5	4,19 €

PERFORACIÓN: HORMIGÓN**STANLEY BROCAS SDS-PLUS**

Para utilizar con el taladro martillo SDS Plus. Ideal para perforaciones rápidas en mampostería, piedra natural, hormigón, ladrillos y bloques. Tamaños disponibles de 5 – 20 mm

BROCAS SDS-PLUS

Referencia	Cant.	Longitud útil (mm)	Longitud total (mm)	Diámetro (mm)	Marca	Código de barras	Pedido min.	Tarifa accesorios (€)
STA54002-QZ	1	50	110	Ø 5	STANLEY	5035048370469	5	2,09 €
STA54012-QZ	1	50	110	Ø 6	STANLEY	5035048370483	5	2,29 €
STA54032-QZ	1	100	160	Ø 6	STANLEY	5035048370490	5	2,69 €
STA54152-QZ	1	100	160	Ø 7	STANLEY	5035048370506	5	2,69 €
STA54022-QZ	1	50	110	Ø 8	STANLEY	5035048370513	5	2,69 €
STA54037-QZ	1	100	160	Ø 8	STANLEY	5035048370520	5	2,89 €
STA54057-QZ	1	150	210	Ø 8	STANLEY	5035048370537	5	3,92 €
STA54027-QZ	1	50	110	Ø 10	STANLEY	5035048370544	5	2,89 €
STA54042-QZ	1	100	160	Ø 10	STANLEY	5035048370551	5	3,32 €
STA54062-QZ	1	150	210	Ø 10	STANLEY	5035048370568	5	4,35 €
STA54232-QZ	1	400	460	Ø 10	STANLEY	5035048037218	5	8,65 €
STA54047-QZ	1	96	166	Ø 12	STANLEY	5035048370582	5	4,11 €
STA54067-QZ	1	130	200	Ø 12	STANLEY	5035048037232	5	4,62 €
STA54097-QZ	1	196	260	Ø 12	STANLEY	5035048037249	5	5,74 €
STA54122-QZ	1	390	460	Ø 12	STANLEY	5035048370599	5	9,01 €
STA54052-QZ	1	92	166	Ø 14	STANLEY	5035048370605	5	4,55 €
STA54072-QZ	1	126	200	Ø 14	STANLEY	5035048037256	5	5,02 €
STA54102-QZ	1	226	300	Ø 14	STANLEY	5035048370612	5	6,92 €
STA54077-QZ	1	125	200	Ø 16	STANLEY	5035048370629	5	5,19 €
STA54107-QZ	1	225	300	Ø 16	STANLEY	5035048370636	5	7,71 €
STA54127-QZ	1	385	460	Ø 16	STANLEY	5035048370643	5	12,17 €
STA54112-QZ	1	224	300	Ø 18	STANLEY	5035048370650	5	12,65 €
STA54132-QZ	1	384	460	Ø 18	STANLEY	5035048370667	5	14,43 €
STA54087-QZ	1	120	200	Ø 20	STANLEY	5035048370674	5	9,30 €
STA54137-QZ	1	380	460	Ø 20	STANLEY	5035048370698	5	26,87 €

JUEGOS DE BROCAS SDS-PLUS

Referencia	Cant.	Descripción	Marca	Código de barras	Pedido min.	Tarifa accesorios (€)
STA56012-QZ	4	Ø 5,6,8,10	STANLEY	5035048370704	1	15,70 €
STA56119-QZ	12	Ø 6,8,10,12,14	STANLEY	5035048037287	1	18,56 €
STA85050-XJ	5	Ø 5, 5,5, 6, 8	STANLEY	5035048091913	1	13,20 €

MERCHANDISER CON 12 CONJUNTOS SDS-PLUS

Referencia	Cant.	Descripción	Marca	Código de barras	Pedido min.	Tarifa accesorios (€)
STA54372-XJ	5	Brocas SDS+ de 110mm: Ø5mm, 2x 6mm, 2x 8mm	STANLEY	5035048503669	1	10,86 €

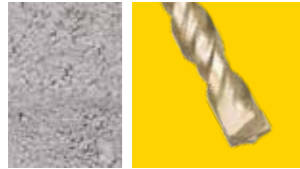

PERFORACIÓN: HORMIGÓN
STANLEY
FATMAX
BROCAS SDS-PLUS

Para realizar perforaciones de alta exigencia en hormigón, granito y otras piedras naturales duras. Se han fabricado en Alemania utilizando acero de calidad con punta de carburo que proporciona mayor resistencia.
Tamaños disponibles de 5 – 16 mm

BROCAS SDS-PLUS DE STANLEY FATMAX

Referencia	Cant.	Longitud útil (mm)	Longitud total (mm)	Diámetro (mm)	Marca	Código de barras	Pedido min.	Tarifa accesorios (€)
STA54520-QZ	1	100	160	Ø 5	STANLEY FATMAX	5035048370735	1	3,54 €
STA54506-QZ	1	50	110	Ø 6	STANLEY FATMAX	5035048370742	1	3,00 €
STA54522-QZ	1	100	160	Ø 6	STANLEY FATMAX	5035048370759	1	3,54 €
STA54551-QZ	1	150	210	Ø 6	STANLEY FATMAX	5035048370766	1	5,25 €
STA54510-QZ	1	50	110	Ø 8	STANLEY FATMAX	5035048370773	1	3,54 €
STA54526-QZ	1	100	160	Ø 8	STANLEY FATMAX	5035048370780	1	3,82 €
STA54561-QZ	1	200	260	Ø 8	STANLEY FATMAX	5035048370797	1	5,25 €
STA54530-QZ	1	100	160	Ø 10	STANLEY FATMAX	5035048370803	1	4,31 €
STA54563-QZ	1	200	260	Ø 10	STANLEY FATMAX	5035048370810	1	7,20 €
STA54542-QZ	1	130	200	Ø 12	STANLEY FATMAX	5035048370827	1	6,30 €
STA54544-QZ	1	126	200	Ø 14	STANLEY FATMAX	5035048370834	1	7,73 €
STA54546-QZ	1	125	200	Ø 16	STANLEY FATMAX	5035048370841	1	9,45 €

JUEGO DE BROCAS SDS-PLUS STANLEY FATMAX

Referencia	Cant.	Longitud útil (mm)	Longitud total (mm)	Diámetro (mm)	Marca	Código de barras	Pedido min.	Tarifa accesorios (€)
STA85052-XJ	5	-	110	Ø 5,5,6,8,10	STANLEY FATMAX	5035048037393	1	21,80 €

STANLEY
CINCELES DE ALTA CALIDAD – SDS-PLUS

Para utilizar con Martillo SDS-Plus en hormigón, mampostería y azulejos

- 1** Puntero
2 Cincel plano
3 Cincel acanalado
4 Cincel escalado

CINCELES SDS-PLUS

Referencia	Cant.	Descripción	Longitud útil (mm)	Longitud total (mm)	Diámetro (mm)	Marca	Código de barras	Pedido min.	Tarifa accesorios (€)
STA54402-QZ	1	Puntero SDS-PLUS	-	250	-	STANLEY	5035048370872	1	7,94 €
STA54407-QZ	1	Cincel Plano SDS-PLUS	-	250	-	STANLEY	5035048370858	1	7,94 €
STA54417-QZ	1	Cincel Acanalado	-	240	-	STANLEY	5035048370865	1	11,41 €
STA54412-QZ	1	Cincel Pala	-	200	-	STANLEY	5035048370889	1	13,22 €
STA54400-XJ	5	Juego de 3 cinceles + 2 brocas SDS+	-	-	-	STANLEY	5035048037294	1	28,11 €

JUEGO DE 15 PIEZAS SDS PLUS CON 11 BROCAS, 1 PUNTERO, 1 CINCEL Y 2 PALAS

Referencia	Cant.	Descripción	Marca	Código de barras	Pedido min.	Tarifa accesorios (€)
STA54422-XJ	15	11 brocas SDS-Plus ø 5, 5,5, 6, 7, 8, 10 mm de 110mm, ø 6, 8, 10, 12 mm de 160mm y ø 14mm de 210mm, 1 puntero, 1 cincel 20x250mm y 2 palas de 40x250mm	STANLEY	5035048503676	1	68,34 €

PERFORACIÓN: BROCAS PARA MADERA
STANLEY
BROCAS PARA MADERA

Para realizar perforaciones rápidas y limpias, de uso general, en madera, madera laminada y madera aglomerada.
Tamaños disponibles de 3 – 16 mm

BROCAS PARA MADERA CON PUNTA CENTRADORA

Referencia	Cant.	Longitud útil (mm)	Longitud total (mm)	Diámetro (mm)	Marca	Código de barras	Pedido min.	Tarifa accesorios (€)
STA52001-QZ	1	45	70	Ø 3	STANLEY	5035048370940	5	1,26 €
STA52006-QZ	1	52	80	Ø 4	STANLEY	5035048370957	5	1,35 €
STA52011-QZ	1	60	90	Ø 5	STANLEY	5035048370964	5	1,35 €
STA52016-QZ	1	86	100	Ø 6	STANLEY	5035048370971	5	1,45 €
STA52021-QZ	1	72	110	Ø 7	STANLEY	5035048370988	5	1,65 €
STA52026-QZ	1	80	120	Ø 8	STANLEY	5035048370995	5	1,80 €
STA52031-QZ	1	84	130	Ø 9	STANLEY	5035048371008	5	2,04 €
STA52036-QZ	1	90	133	Ø 10	STANLEY	5035048371015	5	2,37 €
STA52266-QZ	1	100	150	Ø 11	STANLEY	5035048371022	5	3,51 €
STA52041-QZ	1	102	155	Ø 12	STANLEY	5035048371039	5	2,95 €
STA52246-QZ	1	107	160	Ø 13	STANLEY	5035048371046	5	3,24 €
STA52046-QZ	1	107	160	Ø 14	STANLEY	5035048371053	5	3,54 €
STA52251-QZ	1	112	165	Ø 15	STANLEY	5035048371060	5	3,92 €
STA52051-QZ	1	112	165	Ø 16	STANLEY	5035048376355	5	4,17 €

JUEGOS DE BROCAS PARA MADERA CON PUNTA CENTRADORA

Referencia	Cant.	Diámetro (mm)	Marca	Código de barras	Pedido min.	Tarifa accesorios (€)
STA56001-QZ	5	Ø 4,5,6,8,10	STANLEY	5035048371077	1	8,47 €
STA56006-QZ	8	Ø 3-10	STANLEY	5035048371084	1	13,29 €



STA56001-QZ

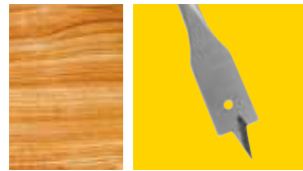

STA56006-QZ

PERFORACIÓN: BROCAS PARA MADERA**STANLEY BROCAS DE PALA PARA MADERA**

Juego de brocas para perforación en madera de 16 – 25 mm, con vástago hexagonal para un mejor agarre, diseñados para taladrar madera blanda y dura. Tamaños disponibles de 6 – 35 mm

BROCAS PALA PARA MADERA - PARA REALIZAR PERFORACIONES DE GRAN DIÁMETRO EN MADERA

Referencia	Cant.	Longitud útil (mm)	Longitud total (mm)	Diámetro (mm)	Marca	Código de barras	Pedido min.	Tarifa accesorios (€)
STA52085-QZ	1	-	154	Ø 6	STANLEY	5035048371091	5	2,12 €
STA52090-QZ	1	-	154	Ø 8	STANLEY	5035048371107	5	2,17 €
STA52000-QZ	1	-	154	Ø 10	STANLEY	5035048371114	5	2,23 €
STA52005-QZ	1	-	154	Ø 12	STANLEY	5035048371121	5	2,28 €
STA52015-QZ	1	-	154	Ø 14	STANLEY	5035048371145	5	2,40 €
STA52020-QZ	1	-	154	Ø 16	STANLEY	5035048371152	5	2,47 €
STA52030-QZ	1	-	154	Ø 18	STANLEY	5035048371176	5	3,05 €
STA52035-QZ	1	-	154	Ø 20	STANLEY	5035048371183	5	3,12 €
STA52040-QZ	1	-	154	Ø 22	STANLEY	5035048371190	5	3,24 €
STA52045-QZ	1	-	154	Ø 24	STANLEY	5035048371206	5	3,32 €
STA52050-QZ	1	-	154	Ø 25	STANLEY	5035048371213	5	3,40 €
STA52055-QZ	1	-	154	Ø 26	STANLEY	5035048371220	5	3,58 €
STA52060-QZ	1	-	154	Ø 28	STANLEY	5035048371237	5	3,60 €
STA52065-QZ	1	-	154	Ø 30	STANLEY	5035048371244	5	3,87 €
STA52070-QZ	1	-	154	Ø 32	STANLEY	5035048371251	5	3,87 €
STA52075-QZ	1	-	154	Ø 35	STANLEY	5035048371275	5	4,31 €

JUEGO DE BROCAS DE PALA PARA MADERA CON VÁSTAGO HEXAGONAL FATMAX PARA REALIZAR PERFORACIONES DE GRAN DIÁMETRO EN MADERA DURA

STA52275-XJ	5	-	152	Ø 16,20,22,25	STANLEY FATMAX	5035048089910	1	16,07 €
-------------	---	---	-----	---------------	----------------	---------------	---	---------

BROCAS PARA MARCOS - VÁSTAGO DE LARGA LONGITUD PARA REALIZAR PERFORACIONES EN VIGAS Y ENCOFRADOS

STA52271-QZ	1	130	400	Ø 6	STANLEY	5035048513118	5	10,78 €
STA52281-QZ	1	130	400	Ø 8	STANLEY	5035048024621	5	11,13 €
STA52286-QZ	1	130	400	Ø 10	STANLEY	5035048024638	5	13,22 €
STA52291-QZ	1	130	400	Ø 12	STANLEY	5035048024645	5	16,00 €

**PERFORACIÓN: BROCAS PARA MADERA****STANLEY BROCAS ESPECIALIZADAS PARA MADERA**

BROCAS HELICOIDALES
Para realizar perforaciones rápidas en vigas y madera blanda

BROCAS PARA BISAGRAS
Agujeros para bisagra colocación, en laminados de madera blanda y dura

BROCAS HELICOIDALES PARA MADERA - PARA REALIZAR PERFORACIONES RÁPIDAS Y PROFUNDAS EN MADERA, VIGAS, ETC.

Referencia	Cant.	Longitud útil (mm)	Longitud total (mm)	Diámetro (mm)	Marca	Código de barras	Pedido min.	Tarifa accesorios (€)
STA52190-QZ	1	125	200	Ø 8	STANLEY	5035048371312	1	5,66 €
STA52095-QZ	1	125	200	Ø 10	STANLEY	5035048371329	1	5,90 €
STA52100-QZ	1	125	200	Ø 12	STANLEY	5035048371343	1	6,82 €
STA52105-QZ	1	125	200	Ø 14	STANLEY	5035048371367	1	7,39 €
STA52160-QZ	1	300	380	Ø 14	STANLEY	5035048371374	1	8,81 €
STA52110-QZ	1	125	200	Ø 16	STANLEY	5035048376324	1	8,21 €
STA52165-QZ	1	300	380	Ø 16	STANLEY	5035048371381	1	9,68 €
STA52115-QZ	1	125	200	Ø 18	STANLEY	5035048376331	1	5,04 €
STA52170-QZ	1	300	380	Ø 18	STANLEY	5035048371398	1	10,09 €

BROCAS PARA BISAGRAS - PARA CORTAR HUECOS Y AGUJEROS CON PRECISIÓN EN MADERA, MADERA LAMINADA, ETC.

Referencia	Cant.	Longitud útil (mm)	Longitud total (mm)	Diámetro (mm)	Marca	Código de barras	Pedido min.	Tarifa accesorios (€)
STA52431-QZ	1	-	55	Ø 35	STANLEY	5035048092019	1	24,44 €

**STANLEY JUEGOS DE BROCAS**

Juegos de brocas de calidad profesional para madera, metal y mampostería.

JUEGOS DE BROCAS PARA VARIOS MATERIALES

Referencia	Cant.	Descripción	Marca	Código de barras	Pedido min.	Tarifa accesorios (€)
STA56000-QZ	9	HSS-R metal Ø 3,4,5,6,8mm y brocas para piedra de Ø 4,5,6,8mm	STANLEY	5035048371435	1	13,09 €
STA56005-QZ	9	HSS-R metal: Ø 5, 6, 8 mm; piedra: Ø 5, 6, 8 mm y madera: Ø 5, 6, 8 mm.	STANLEY	5035048371442	1	12,84 €
STA56045-QZ	16	HSS-R metal Ø 2, 3, 4, 5, 6 y 8 mm, piedra Ø 4, 5, 6, 8 y 10 mm y madera Ø 4, 5, 6, 8 y 10 mm	STANLEY	5035048371459	1	20,24 €

CAMBIO RÁPIDO



STANLEY SISTEMA DE INTERCAMBIO RÁPIDO

El sistema que ofrece un cambio rápido y sencillo entre el uso del taladro y el atornillador sin necesidad de cambiar el mandril. Vástago hexagonal para mejor agarre. Se utiliza para taladrar agujeros, avellanar y apretar o aflojar tornillos. Es un sistema fácil y rápido. Brocas para mampostería de 4 mm – 12 mm. Brocas para metal de 1,5 mm – 6 mm.

QUICK CHANGE - CONECTOR DE DOBLE FUNIÓN ENTRE TALADRO Y ATORNILLADOR

Referencia	Cant.	Longitud útil (mm)	Longitud total (mm)	Diámetro (mm)	Marca	Código de barras	Pedido min.	Tarifa accesorios (€)
STA62380-XJ	1	-	-	-	STANLEY	5035048372852	1	20,52 €

GUÍA PARA ATORNILLAR

Referencia	Cant.	Longitud útil (mm)	Longitud total (mm)	Diámetro (mm)	Marca	Código de barras	Pedido min.	Tarifa accesorios (€)
STA62407-XJ	1	-	80	-	STANLEY	5035048372692	1	6,47 €
STA62406-XJ	1	-	120	-	STANLEY	5035048372685	1	6,78 €

BROCAS HSS PARA MADERA, METAL Y PLÁSTICO. EJE HEXAGONAL

Referencia	Cant.	Longitud útil (mm)	Longitud total (mm)	Diámetro (mm)	Marca	Código de barras	Pedido min.	Tarifa accesorios (€)
STA50003-XJ	1	22	-	Ø 1.5	STANLEY	5035048372708	1	1,77 €
STA50008-XJ	1	25	-	Ø 2	STANLEY	5035048372715	1	1,90 €
STA50013-XJ	1	35	-	Ø 2.5	STANLEY	5035048372722	1	2,07 €
STA50018-XJ	1	41	-	Ø 3	STANLEY	5035048372739	1	2,39 €
STA50023-XJ	1	54	-	Ø 4	STANLEY	5035048372746	1	2,35 €
STA50028-XJ	1	62	-	Ø 5	STANLEY	5035048372753	1	2,55 €
STA50033-XJ	1	70	-	Ø 6	STANLEY	5035048372760	1	2,95 €

JUEGO DE BROCAS HSS PARA MADERA, METAL Y PLÁSTICO

Referencia	Cant.	Longitud útil (mm)	Longitud total (mm)	Diámetro (mm)	Marca	Código de barras	Pedido min.	Tarifa accesorios (€)
STA50068-XJ	3	-	-	Ø4,5,6	STANLEY	5035048513163	1	7,33 €

BROCA PARA PIEDRA. EJE HEXAGONAL

Referencia	Cant.	Longitud útil (mm)	Longitud total (mm)	Diámetro (mm)	Marca	Código de barras	Pedido min.	Tarifa accesorios (€)
STA53008-XJ	1	50	-	Ø 4	STANLEY	5035048372777	1	2,51 €
STA53013-XJ	1	50	-	Ø 5	STANLEY	5035048372784	1	3,12 €
STA53018-XJ	1	69	-	Ø 6	STANLEY	5035048372791	1	3,15 €
STA53023-XJ	1	69	-	Ø 8	STANLEY	5035048372807	1	3,52 €
STA53028-XJ	1	82	-	Ø 10	STANLEY	5035048372814	1	3,76 €
STA53033-XJ	1	82	-	Ø 12	STANLEY	5035048372821	1	4,01 €

JUEGO DE BROCAS PARA PIEDRA. EJE HEXAGONAL

Referencia	Cant.	Longitud útil (mm)	Longitud total (mm)	Diámetro (mm)	Marca	Código de barras	Pedido min.	Tarifa accesorios (€)
STA53053-XJ	3	-	-	Ø 4,5,6	STANLEY	5035048372838	1	9,30 €

BROCAS PILOTO CON AVELLANADOR

Referencia	Cant.	Longitud útil (mm)	Longitud total (mm)	Diámetro (mm)	Marca	Código de barras	Pedido min.	Tarifa accesorios (€)
STA62506-XJ	1	32	67	Ø 8	STANLEY	5035048372869	1	5,25 €
STA62507-XJ	1	38	73	Ø 10	STANLEY	5035048372876	1	5,25 €
STA62508-XJ	1	41	80	Ø 12	STANLEY	5035048372883	1	5,25 €

JUEGO DE BROCAS PILOTO

Referencia	Cant.	Longitud útil (mm)	Longitud total (mm)	Diámetro (mm)	Marca	Código de barras	Pedido min.	Tarifa accesorios (€)
STA62509-XJ	3	-	-	Ø 8,10,12	STANLEY	5035048372890	1	6,05 €
STA61420-XJ	2	-	-	Ø 2,3	STANLEY	5035048372630	1	3,45 €

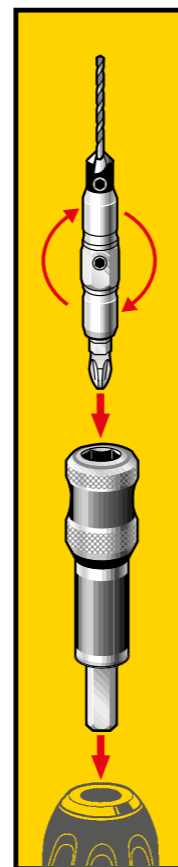

CAMBIO RÁPIDO

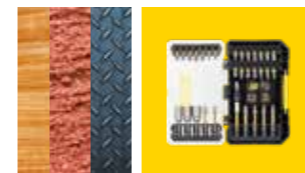

STANLEY
FATMAX

JUEGOS PARA ATORNILLAR Y TALADRAR

Juegos de brocas y puntas de atornillar de calidad profesional para madera, metal y mampostería.

JUEGOS DE VARIOS TAMAÑOS - PARA BROCAS Y PUNTAS PARA ATORNILLAR EN DIVERSOS MATERIALES

Referencia	Cant.	Descripción	Marca	Código de barras	Pedido min.	Tarifa accesorios (€)
STA88557-XJ	32	Juego de 32 piezas para atornillar: 22 puntas 25mm: 2x Pz1, 2x Pz2, 2x Pz3, 1x Ph1, 2x Ph2, 1x Ph3, 1x T10, T15, T20, T25, T30, T40, 1x Hx 4, 5, 6, 1x SL4, 6, 8, 6 puntas 50mm: 1x Pz1, 2, 3, 1x T20, 25, 30, adaptador magnético, 3 llaves de vaso de 7, 8 y 10mm	STANLEY FATMAX	5054905253455	1	45,19 €
STA88553-XJ	13	Juego de 13 brocas para metal Ø 1.5, 2.0, 2.5, 3.0, 3.2, 3.5, 4.0, 4.5, 5.0, 5.5, 6.0, 6.5, 7.0mm	STANLEY FATMAX	5054905253417	1	26,67 €
STA88555-XJ	8	Juego de 8 brocas SDS-PLUS 1x 5, 7mm. 2x 6, 8, 10mm	STANLEY FATMAX	5054905253431	1	35,01 €
STA88554-XJ	19	Juego de 19 piezas para atornillar y taladrar: brocas metal Ø 4, 5, 5.5, 6, 7, 8mm, 8 puntas 25mm: 1x T20, T25, T30, 1x Pz1, 2x Pz2, 1x Ph1, Ph2, 4 puntas 50mm: 1xPz1, Pz2, 1x Ph1, Ph2 y un adaptador magnético	STANLEY FATMAX	5054905253424	1	27,77 €
STA88552-XJ	19	Juego de 19 piezas para atornillar y taladrar: brocas para piedra Ø 4, 5, 5.5, 6, 7, 8mm, 8 puntas de 25mm: 1x T20, T25, T30, 1x Pz1, 2x Pz2, 1x Ph1, Ph2, 4 puntas 50mm: 1xPz1, Pz2, 1x Ph1, Ph2 y un adaptador magnético	STANLEY FATMAX	5054905253400	1	36,53 €
STA7221-XJ	16	Set de accesorios Stanley para taladrar y atornillar. 3 brocas para metal titanio (5, 6, 8mm), 4 brocas para pared (5, 6, 7 y 8mm), 1 adap. magn. para puntas (60mm), 7 puntas para atornillar 25mm (Philips: ph1, ph2/ Pozidriv: pz1, pz2, pz3/ planas: 4 y 6mm)	STANLEY	5035048024522	1	18,35 €
STA7222-XJ	36	Set de accesorios para taladrar y atornillar. 8 brocas para metal titanio (1.5, 2, 2.5, 3, 3.5, 4, 5 y 6mm), 4 brocas para pared (5, 6, 7 y 8 mm), 5 brocas para madera (3, 4, 5, 6 y 8mm), 1 adap. magn. 60mm, 14 puntas para atornillar (Philips: Ph1, Ph2 y Ph3/ Pozidriv: Pz1, Pz2 y Pz3/ Planas: 4, 6 y 7.2mm/ Torx: 10, 15, y 20/ Cuadradas: 1 y 2), 3 puntas para atornillar (Ph1, Ph2 y Ph3), 1 avell.	STANLEY	5035048024539	1	28,26 €
STA7223-XJ	53	Juego de 53 piezas para taladrar y atornillar. 18 brocas: 9 para metal "titanio" Ø 1.5, 2, 2.5, 3, 3.5, 4, 4.5, 5, 6mm, 4 brocas para piedra Ø 5, 6, 7, 8mm, 5 brocas para madera Ø 4, 5, 6, 7, 8mm, 20 puntas 25mm (ph1, ph2, ph3, 2xpx1, 2xpx2, Pz3, 5 Planas, Torx 10, 15, 20, 25, Cuadradas 1, 2, 3) 10 puntas 50mm (2xph1, 2xph2 y ph3, 3 planas, Torx: 15, 20), adaptador magnético, 3 llaves de vaso 8, 10, 13mm y un avellanador	STANLEY	5035048024546	1	42,16 €
STA88540-XJ	31	Juego de 31 piezas para taladrar y atornillar. Brocas para Madera Ø 3,4,5,6,8mm. Para Mampostería Ø 5,6,7,8mm. Titanio para Metal Ø 1.5,2,2.5,3,3.5,4,5,6mm. Puntas de 25 mm: Ph1, Ph2 x2. Pz1, Pz2 x2. T15, T20 x2, T25. Puntas de 50 mm: Ph2 y SL6. Adaptador magnético. Avellanador.	STANLEY FATMAX	5035048545225	1	27,24 €
STA88542-XJ	50	Juego de 50 piezas para taladrar y atornillar. Brocas para madera Ø 3,4,5,6,8mm. Para mampostería Ø 4,5,6,7,8mm. Titanio para Metal Ø 1.5,2,2.5,3,3.5,4,5,6mm. Puntas de 25 mm: Ph1 x2, Ph2 x4, Ph3 x2. Pz1 x2, Pz2 x4, Pz3 x2. SL4, SL6, SL7.2 x2, T15 x2, T20, T25 x2, T30, HX3, HX4, HX5, HX6. Adaptador magnético. Avellanador.	STANLEY FATMAX	5035048545232	1	34,06 €
STA88558-XJ	22	Juego de 22 piezas para atornillar con 21 puntas de 50 mm: 2x Pz1, 4x Pz2, 2x Pz3, 2x Ph1, 3x Ph2, 1x Ph3, 1x T10, T15, 2x T20, 1x T25, T30, T40 y adaptador magnético con bloqueo	STANLEY FATMAX	5054905253462	1	28,11 €
STA88564-XJ	10	Multipack 10 piezas para atornillar de 50mm : 2x Ph1, 5x Ph2, 2xPh3	STANLEY FATMAX	5054905253523	1	12,99 €
STA88565-XJ	10	Multipack 10 piezas para atornillar de 50mm: 2x Pz1, 5x Pz2, 2xPz3	STANLEY FATMAX	5054905253530	1	12,99 €
STA88566-XJ	10	Multipack 10 piezas para atornillar de 50mm: 1x T10, 1x T15, 2x T20, 2x T25, 2x T30, 1x T40	STANLEY FATMAX	5054905253547	1	12,99 €
STA88562-XJ	9	Juego de 9 piezas SDS PLUS 5, 6, 8 (110mm), 2x 6, 2x 8, 10, 12 (160mm)	STANLEY FATMAX	5054905253509	1	34,36 €
STA88563-XJ	49	Juego de 49 piezas para taladrar y atornillar: brocas para madera con punta centradora 4, 5, 5.5, 6, 7, 8, 10mm, brocas para mampostería 4, 5, 5.5, 6, 7, 8mm, brocas HSS-Tin 1.5, 2, 2.5, 3, 3.5, 4, 4.5, 5, 5.5mm, 3 puntas 50mm, 22 puntas 25mm, adaptador magnético para puntas de 25mm y avellanador	STANLEY FATMAX	5054905253516	1	41,23 €
STA7205-XJ	100	Juego de 100 piezas para atornillar y taladrar. 5 brocas para mampostería 3,5,6,8,10mm. 13 brocas para metal HSS-TIN 1.5,2,2.5,3(x2),3.5,4,4.5,5(x2),5.5,6,7mm. 13 brocas para madera 2.5,3(x2),4,4.5,5(x2),5.5(x5),6,6.5,7,7.5,8mm. 44 puntas 25mm PH1(x3),PH2(x5),PH3(x2),PZ1(x2),PZ2(x5),PZ3(x2),SL4,SL5(x3),SL6(x3),SL7.2(x2),T10(x2),T15(x2),T20(x2),T25(x2),T27(x2),-T30(x2),HEX3,HEX4. 13 puntas 50mm PH1,PH2(x2),PH3,SL4,SL5(x2),SL6(x2),SL7.2,T10,-T15,T20. 4 sierras para madera 32,38,44,54mm. 7 llaves de vaso 8,10,11,12,13mm. Mandril, avellanador y portapuntas magnético	STANLEY FATMAX	5035048377246	1	51,60 €



ATORNILLADO: PUNTAS PARA ATORNILLAR**STANLEY****PUNTAS PARA ATORNILLAR DE VARIOS TAMAÑOS PARA USO GENERAL**

Ideal para trabajos de bricolaje



TORX

HEXAGONALES

PHILLIPS

PLANAS

POZIDRIV

PUNTAS PARA ATORNILLAR de 25 mm - Torx

Referencia	Cant.	Descripción	Dimensión mm	Longitud (mm)	Marca	Código de barras	Pedido min.	Tarifa accesorios (€)
STA61060-XJ	2	Puntas Torx	T10	25	STANLEY	5035048372333	5	2,02 €
STA61061-XJ	2	Puntas Torx	T15	25	STANLEY	5035048372340	5	2,02 €
STA61062-XJ	2	Puntas Torx	T20	25	STANLEY	5035048372357	5	2,02 €
STA61063-XJ	2	Puntas Torx	T25	25	STANLEY	5035048372364	5	2,02 €
STA61064-XJ	2	Puntas Torx	T30	25	STANLEY	5035048372371	5	2,02 €
STA61065-XJ	2	Puntas Torx	T40	25	STANLEY	5035048372388	5	2,02 €
STA61066-XJ	3	Puntas Torx	T10, T15, T30	25	STANLEY	5035048372395	5	3,48 €

FATMAX - PUNTAS PARA ATORNILLAR de 25 mm

Referencia	Cant.	Descripción	Dimensión mm	Longitud (mm)	Marca	Código de barras	Pedido min.	Tarifa accesorios (€)
STA88568-XJ	20	Puntas Pozidriv	Pz2	25	STANLEY FATMAX	5054905253561	1	9,00 €
STA88569-XJ	20	Puntas Phillips	Ph2	25	STANLEY FATMAX	5054905253578	1	9,00 €
STA88570-XJ	20	Puntas Torx	T20	25	STANLEY FATMAX	5054905253585	1	9,00 €
STA88571-XJ	20	Puntas Torx	T25	25	STANLEY FATMAX	5054905253592	1	9,00 €

PUNTAS PARA ATORNILLAR de 25 mm - HEXAGONALES

Referencia	Cant.	Descripción	Dimensión mm	Longitud (mm)	Marca	Código de barras	Pedido min.	Tarifa accesorios (€)
STA61083-XJ	3	Punta para Atornillar Hexagonal	Hx4, 5, 6	25	STANLEY	5035048372425	5	3,24 €

JUEGO DE PUNTAS DE 25 mm PARA ATORNILLAR

Referencia	Cant.	Descripción	Dimensión mm	Longitud (mm)	Marca	Código de barras	Pedido min.	Tarifa accesorios (€)
STA61120-XJ	6	Punta para atornillar Ph 1, 2, 3 SL 4, 6, 7.2 x 25mm x6	PH1,2,3, SL4,6,7,2	25	STANLEY	5035048372432	5	4,32 €
STA60480-XJ	7	Juego de puntas 1. Pz1,2, Ph1,2, SL4,5,6,5, Adaptador magnético	PZ1,2 PH1,2 SL4,5,5	25	STANLEY	5035048372449	1	8,31 €
STA60490-XJ	31	Juego de 31 piezas para atornillar con puntas inviolables Ph1,2,3, Pz1,3, Pz2 (x2), SL3,4,5,6, Hex3,4,5,6, T10,15,25,27,30,40,20 (x2), TH10,15,20,25,27,30,40, y adaptador magnético	PH1,2,3 PZ1,3 PZ2 (x2) SL3,4,5,6 HEX3,4,5,6 T10,15,25,27,30,40,20 (x2) TH10,15,20,25,27,30,40	25	STANLEY	5035048089927	1	13,65 €

JUEGO DE PUNTAS DE 50 mm PARA ATORNILLAR

Referencia	Cant.	Descripción	Dimensión mm	Longitud (mm)	Marca	Código de barras	Pedido min.	Tarifa accesorios (€)
STA60160-XJ	10	Puntas para atornillar Ph1 x3, Ph2 x4, Ph3 x3 x 50mm	PH1, 2, 3	50	STANLEY	5035048090060	1	14,48€

ATORNILLADO: PUNTAS PARA ATORNILLAR**STANLEY****PUNTAS DOBLES Y ACCESORIOS PARA ATORNILLAR**

Ideal para trabajos de bricolaje

PUNTAS DOBLES

Referencia	Cant.	Dimensión (mm)	Longitud (mm)	Marca	Código de barras	Pedido min.	Tarifa accesorios (€)
STA61380-XJ	3	PZ1-SL5, PZ2-SL6, SL4-7.2	48	STANLEY	5035048372531	5	4,07 €
STA61381-XJ	3	PH1-SL5, PH2-SL6, PZ1-2 4	48	STANLEY	5035048372548	5	4,07 €
STA61383-XJ	3	PH1-SL5, SL4-7.2, PH2-SL6	86	STANLEY	5035048372562	5	4,54 €
STA61384-XJ	3	PH1-SL5, PH2-SL6, PZ1-2	86	STANLEY	5035048372579	5	4,54 €

ADAPTADORES MAGNÉTICOS PARA PUNTAS

Referencia	Cant.	Dimensión (mm)	Longitud (mm)	Marca	Código de barras	Pedido min.	Tarifa accesorios (€)
STA61401-XJ	1	-	86	STANLEY	5035048372593	1	4,28 €
STA61400-XJ	1	-	130	STANLEY	5035048372586	1	6,17 €

AVELLANADORES

Referencia	Cant.	Dimensión (mm)	Longitud (mm)	Marca	Código de barras	Pedido min.	Tarifa accesorios (€)
STA61500-XJ	1	10	-	STANLEY	5035048372647	1	3,19 €
STA61501-XJ	1	13	-	STANLEY	5035048372654	1	3,19 €
STA61502-XJ	1	16	-	STANLEY	5035048372661	1	3,19 €

ACOPLAMIENTO ANGULAR CON 9 PUNTAS 25mm IMPACT TORSION

- Caja reforzada en metal para una mayor durabilidad en una variedad de aplicaciones
- Mango 6.35mm/1/4" para utilizar con atornilladores de impacto o taladros
- Salida hexagonal de 6,35 mm / 1/4" compatible con una amplia gama de accesorios como brocas de pala, sierras de corona y brocas para atornillar
- Imán fuerte para sujetar la broca y el tornillo

Referencia	Cant.	Descripción	Marca	Código de barras	Pedido min.	Tarifa accesorios (€)
STA88582-XJ	1	Acoplamiento angular + 9 puntas 25mm impact torsion	STANLEY	5054905305024	1	30,45 €

ATORNILLADO: PUNTAS PARA ATORNILLAR



PUNTAS TORSION Pozidriv y Phillips

Puntas de calidad profesional para tareas de atornillado repetitivas y de alta exigencia. Disponible en longitudes de 25 mm y 50 mm



PUNTAS PARA ATORNILLAR de 25 y 50 mm

Referencia	Cant.	Dimensión (mm)	Longitud (mm)	Marca	Código de barras	Pedido min.	Tarifa accesorios (€)
STA61040-XJ	2	PZ1	25	STANLEY	5035048372029	5	1,69 €
STA61041-XJ	2	PZ2	25	STANLEY	5035048372036	5	1,69 €
STA61042-XJ	2	PZ3	25	STANLEY	5035048372043	5	1,69 €
STA61043-XJ	3	PZ1, 2, 3	25	STANLEY	5035048372050	5	2,29 €
STA61180-XJ	3	PZ1, 2, 3	50	STANLEY	5035048372128	5	4,34 €
STA62041-XJ	2	PZ2	25	STANLEY FATMAX	5035048372074	5	2,47 €
STA62043-XJ	3	PZ1, 2, 3	25	STANLEY FATMAX	5035048372098	5	2,78 €
STA61020-XJ	2	PH1	25	STANLEY	5035048372159	5	1,69 €
STA61021-XJ	2	PH2	25	STANLEY	5035048372166	5	1,69 €
STA61023-XJ	3	PH1, PH2, PH3	25	STANLEY	5035048372180	5	2,26 €
STA62021-XJ	2	PH2	25	STANLEY FATMAX	5035048372203	5	2,26 €
STA61160-XJ	3	PH1, PH2, PH3	50	STANLEY	5035048372258	5	5,73 €



CORTE: HOJAS DE SIERRA DE VAIVÉN

HOJAS DE SIERRA DE VAIVÉN PARA MADERA

MATERIALES DE LA HOJA

ELIJA EL VÁSTAGO ADECUADO



VÁSTAGO EN U

Compatible con: Black & Decker (antigua), Power Base, & Skil (antigua Kress)



VÁSTAGO EN T

Compatible con: Bosch, AEG, Makita, (nueva Black & Decker), Hitachi, Mac Allister, DEWALT, Power Base, McKeller, Metabo, Stanley FATMAX®

TIPO DE CORTE

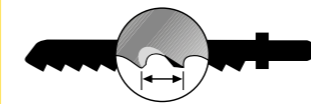

Guía Rápida - cuantos más dientes por centímetro tenga la hoja, más suave, limpio y preciso será el corte. Las hojas de corte rápido e irregular tendrán menos dientes.

TCT/HM

Hojas revestidas de carburo de tungsteno para corte en cerámica, fibra de vidrio, madera aglomerada y materiales duros. El metal extra duro con que están fabricadas les permite durar más tiempo.

HCS

Acero con alto contenido de carbono, diseñadas para cortar materiales más blandos, madera blanda, tableros de fibra y plásticos blandos.

HSS

Acero endurecido de alta velocidad y alto grado, perfecto para cortar metal, aluminio y metales no ferrosos.

BIM

Aleación de dos metales (HCS y HSS) para cortes repetitivos en madera dura, plásticos duros y metales no ferrosos y ferrosos. Las hojas duran mucho más que las de HCS y hay menos riesgo de rotura en el vástago.



HOJAS DE SIERRA DE VAIVÉN PARA MADERA

Hojas disponibles para distintos tipos de corte en diversas maderas y otros materiales.

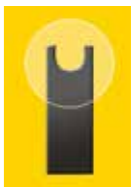

VÁSTAGO EN U

MADERA Y OTROS MATERIALES - VÁSTAGO EN U - COMPATIBLE CON BLACK & DECKER, POWER BASE, SKILL (ANTIGUA KRESS)

Referencia	Cant.	Descripción	Tipo de hoja	Longitud total (mm)	Longitud útil (mm)	Diámetro (mm)	Marca	Código de barras	Pedido min.	Tarifa accesorios (€)
STA20003-XJ	3	Hojas HCS para corte basto, rápido y recto. Hasta 60mm de grosor en madera y aglomerado.	Fino	75	68	2	STANLEY	5035048505724	5	4,14 €
STA20023-XJ	3	Hojas HCS para corte fino y recto. Hasta 30mm en madera, aglomerado y plástico.	Fino	92	70	2	STANLEY	5035048092170	5	4,59 €
STA21002-XJ	2	Para fino, curvado, sin astillas en madera blanda y madera contrachapada. < 20 mm	Delgada/ Curvo	70	50	1.35	STANLEY	5035048368152	5	3,77 €
STA21012-XJ	3	Para corte fino, sin astillas en madera, madera aglomerada y plástico. < 30 mm	Delgada	100	77.5	2.5	STANLEY	5035048368169	5	3,42 €
STA21023-XJ	3	Para corte fino y recto en madera, aglomerado y plástico. < 30mm	Delgada	100	76	4	STANLEY	5035048092132	5	5,40 €
STA21032-XJ	2	Para corte curvado en madera, madera aglomerada, PVC y metacrilato < 20 mm	Rápido	100	76	4	STANLEY	5035048368183	5	3,57 €
STA21033-XJ	3	Para corte recto y rápido en madera y aglomerado. < 60mm	Rápido	100	76	4	STANLEY	5035048092156	5	4,96 €
STA23062-XJ	2	Para corte sin astillas en madera laminada, encimeras de cocina, madera y madera aglomerada. < 40 mm	Laminada	100	77.5	2.5	STANLEY	5035048368312	5	4,05 €
STA23063-XJ	3	Para corte invertido y fino en madera, aglomerado, laminado y plástico. < 40mm	Laminada	100	77.5	2.5	STANLEY	5035048092149	5	6,00 €

CORTE: HOJAS DE SIERRA DE VAIVÉN



HOJAS DE SIERRA DE VAIVÉN PARA MADERA

Hojas disponibles para distintos tipos de corte en diversas maderas y otros materiales.



VÁSTAGO EN T

MADERA Y OTROS MATERIALES - VÁSTAGO EN T

COMPATIBLE CON BOSCH, AEG, MAKITA, (BLACK & DECKER, NUEVA), HITACHI, MAC ALLISTR, DEWALT, POWER BASE, MCKELLER, METABO, RYOBI, STANLEY FATMAX

Referencia	Cant.	Descripción	Tipo de hoja	Longitud útil (mm)	Longitud total (mm)	Diámetro (mm)	Marca	Código de barras	Pedido min.	Tarifa accesorios (€)
STA21042-XJ	2	Hojas HCS para contornear, corte fino. Hasta 20mm de grosor en madera, contrachapado, plástico, piel.	Fino/ Curvado	76	47	1.35	STANLEY	5035048368190	5	3,55 €
STA21052-XJ	2	Hojas HCS para corte fino, recto y sin astillas. Hasta 30mm de grosor en madera y aglomerado.	Fino	100	72.5	2.5	STANLEY	5035048368206	5	3,15 €
STA21062-XJ	2	Hojas HCS para corte recto y sin astillas. 10- 45mm de grosor en madera, aglomerado y plástico.	Intermedio	100	68	4	STANLEY	5035048368213	5	3,16 €
STA21072-XJ	2	Hojas HCS para corte recto y rápido. Hasta 60mm de grosor en madera y aglomerado.	Rápido	100	68	4	STANLEY	5035048368220	5	3,10 €
STA23072-XJ	2	Hojas HCS corte invertido y fino. Hasta 40mm de grosor en madera, aglomerado, laminado y plástico.	Laminada	100	72.5	2.5	STANLEY	5035048368329	5	3,14 €
STA23042-XJ	2	Hojas HCS para contornear. Hasta 20mm de grosor en madera, aglomerado, contrachapado, plástico, plexiglass.	Curvado	76	48	2	STANLEY	5035048368305	5	3,13 €
STA23043-XJ	3	Hojas HCS para contornear. Hasta 20mm de grosor en madera, aglomerado, contrachapado, plástico, plexiglass.	Curvado	76	48	2	STANLEY	5035048092101	5	6,86 €



STA23042-XJ



STA23072-XJ



STA21062-XJ

CORTE: HOJAS DE SIERRA DE VAIVÉN

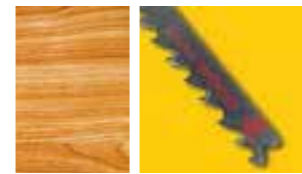

HOJAS DE CALIDAD PROFESIONAL PARA MADERA

Hojas de gran resistencia y duración que permiten un acabado superior. Hojas disponibles para distintos tipos de corte en diversas maderas y otros materiales.



VÁSTAGO EN T



VÁSTAGO EN U

MADERA Y OTROS MATERIALES - ACABADO SUPERIOR, MENOS ROTURAS, CORTE VERTICAL - VÁSTAGO EN U

COMPATIBLE CON BLACK & DECKER, POWER BASE, SKIL (KRESS, ANTIGUA) POWER BASE, SKIL (KRESS, ANTIGUA)

Referencia	Cant.	Descripción	Tipo de hoja	Longitud útil (mm)	Longitud total (mm)	Diámetro (mm)	Marca	Código de barras	Pedido min.	Tarifa accesorios (€)
STA25502-XJ	2	Hojas HCS. Larga duración. Para cortes finos, sin astillas, en madera, cartón madera y plásticos. <30mm	Fino	92	70	2.7	STANLEY FATMAX	5035048368350	5	4,05 €
STA25512-XJ	2	Hojas HCS. Larga duración. Para cortes rápidos limpios, sin astillas en madera, madera contrachapada y aglomerado. 10-45mm	Intermedio	92	70	3.4 - 5.2	STANLEY FATMAX	5035048368367	5	4,05 €
STA25522-XJ	2	Hojas HCS. Larga duración. Para cortes muy rápidos, gruesos en madera y cartón madera. <60mm	Rápido	92	70	3.4 - 5.2	STANLEY FATMAX	5035048368374	5	3,07 €
STA25532-XJ	2	Hojas HCS. Larga duración. Para cortes muy finos, en madera y madera contrachapada. <20mm	Curvado	70	50	1.35	STANLEY FATMAX	5035048368381	5	5,90 €
STA25542-XJ	2	Hojas HCS. Larga duración. Para acabado sin astillas en laminados, encimeras de cocinas, madera y aglomerado <40mm. En metacrilato <20mm	Laminada	100	70	2.7	STANLEY FATMAX	5035048368398	5	4,05 €

MADERA Y OTROS MATERIALES - ACABADO SUPERIOR, MENOS ROTURAS, CORTE VERTICAL - VÁSTAGO EN T

COMPATIBLE CON BOSCH, AEG, MAKITA, (BLACK & DECKER, NUEVA), HITACHI, MAC ALLISTR, DEWALT, POWER BASE, MCKELLER, METABO, RYOBI, STANLEY FATMAX

Referencia	Cant.	Descripción	Tipo de hoja	Longitud útil (mm)	Longitud total (mm)	Diámetro (mm)	Marca	Código de barras	Pedido min.	Tarifa accesorios (€)
STA25552-XJ	2	Hojas HCS. Larga duración. Para cortes finos, sin astillas, en madera, cartón madera y plásticos. <30mm	Fino	100	70	2.7	STANLEY FATMAX	5035048368404	5	4,05 €
STA25562-XJ	2	Hojas HCS. Larga duración. Para cortes rápidos, limpios y sin astillas, en madera, madera contrachapada y aglomerado. 10-45mm	Intermedio	100	68	4.0 - 5.2	STANLEY FATMAX	5035048368411	5	4,05 €
STA25572-XJ	2	Hojas HCS. Larga duración. Para cortes muy rápidos y gruesos en madera y aglomerado. <60mm	Rápido	100	68	4.0 - 5.2	STANLEY FATMAX	5035048368428	5	3,07 €
STA25582-XJ	2	Hojas HCS. Larga duración. Para cortes muy finos, sin astillas, en madera y madera contrachapada. <20mm	Curvado	83	53	1.35	STANLEY FATMAX	5035048368435	5	4,73 €
STA25592-XJ	2	Hojas HCS. Larga duración. Para acabado sin astillas en laminados, encimeras de cocinas, madera y aglomerado <40mm.	Laminada	100	70	2.7	STANLEY FATMAX	5035048368442	5	4,05 €



CORTE: HOJAS DE SIERRA DE VAIVÉN
STANLEY
FATMAX
HOJAS DE CALIDAD PROFESIONAL PARA METAL

Corte más rápido y preciso en distintos tipos de metales y en plásticos. Mayor resistencia y duración. Hojas disponibles para corte en distintos grosores de metal (consultar profundidad máxima de corte). El diseño con un espaciado progresivo permite una mayor velocidad.

**VÁSTAGO EN U****METAL Y OTROS MATERIALES - VÁSTAGO EN U**

COMPATIBLE CON BLACK & DECKER, POWER BASE, SKILL (KRESS, ANTIGUA)

Referencia	Cant.	Descripción	Tipo de hoja	Longitud útil (mm)	Longitud total (mm)	Diámetro (mm)	Marca	Código de barras	Pedido min.	Tarifa accesorios (€)
STA22002-XJ	2	Hojas HSS. Para cortes rectos en metales ferrosos y chapa. De 2,5mm a 6mm de espesor.	Metal	70	48	2	STANLEY	5035048368237	5	5,42 €
STA22012-XJ	2	Hojas HSS. Para cortes rectos en metales ferrosos y no ferrosos y chapa. De 0,8 mm a 2 mm de espesor.	Metal	70	49.7	0.7	STANLEY	5035048368244	5	3,05 €

METAL Y OTROS MATERIALES - ACABADO SUPERIOR, MENOS ROTURAS, CORTE VERTICAL - VÁSTAGO EN U

COMPATIBLE CON BLACK & DECKER, POWER BASE, SKILL (KRESS, ANTIGUA)

Referencia	Cant.	Descripción	Tipo de hoja	Longitud útil (mm)	Longitud total (mm)	Diámetro (mm)	Marca	Código de barras	Pedido min.	Tarifa accesorios (€)
STA25752-XJ	2	Hojas HSS. Larga duración. Hoja más fuerte para cortes rectos en metales ferrosos y no ferrosos y chapa. 1-3mm	Metal	70	51	1.1 - 1.5	STANLEY FATMAX	5035048368459	5	3,58 €

APLICACIONES ESPECIALES - VÁSTAGO EN U

COMPATIBLE CON BLACK & DECKER, POWER BASE, SKILL (KRESS, ANTIGUA)

Referencia	Cant.	Descripción	Tipo de hoja	Longitud útil (mm)	Longitud total (mm)	Diámetro (mm)	Marca	Código de barras	Pedido min.	Tarifa accesorios (€)
STA26042-XJ	2	Hojas Bimetálicas. Para cortes de debaste muy rápidos en todo tipo de madera y metal. Espacio progresivo entre dientes. <3-65mm	Rápido / Progresiva	125	101	2.4 - 5.0	STANLEY FATMAX	5035048368527	5	9,12 €

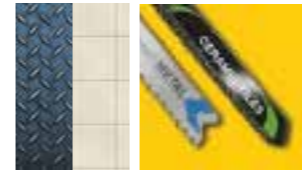
**CORTE: HOJAS DE SIERRA DE VAIVÉN**
STANLEY
HOJAS DE CALIDAD PARA METAL Y AZULEJOS

Corte más rápido y preciso en distintos tipos de metales y en plásticos. Mayor resistencia y duración. Hojas disponibles para corte en distintos grosores de metal (consultar profundidad máxima de corte). El diseño con un espaciado progresivo permite una mayor velocidad.

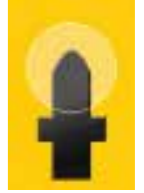
**VÁSTAGO EN T****METAL Y OTROS MATERIALES - VÁSTAGO EN T**

COMPATIBLE CON BOSCH, AEG, MAKITA, (BLACK & DECKER, NUEVA), HITACHI, MAC ALLISTR, DEWALT, POWER BASE, McKELLER, METABO, RYOBI, STANLEY FATMAX

Referencia	Cant.	Descripción	Tipo de hoja	Longitud útil (mm)	Longitud total (mm)	Diámetro (mm)	Marca	Código de barras	Pedido min.	Tarifa accesorios (€)
STA22022-XJ	2	Hojas HSS. Para cortes rectos en metales ferrosos y no ferrosos y chapa. De 2,5mm a 6mm de espesor.	Metal	76	48	2	STANLEY	5035048368251	5	3,03 €
STA22032-XJ	2	Hojas HSS. Para cortes rectos en metales ferrosos y no ferrosos y chapa. De 0,8mm a 2mm de espesor.	Metal	76	49.7	0.7	STANLEY	5035048368268	5	3,57 €
STA22163-XJ	3	Hojas HSS. Para cortes rectos en metales ferrosos y no ferrosos y chapa. De 1,5mm a 4mm de espesor.	Metal	76	49.2	1.2	STANLEY	5035048505687	5	5,39 €
STA25042-XJ	2	Hojas Bimetálicas. Larga duración. Para cortes rectos y rápidos en metal, aluminio, fibra de vidrio y PVC. Metal <10mm. PVC y Aluminio <30mm	Metal	100	72	3	STANLEY	5035048368343	5	5,50 €

METAL Y OTROS MATERIALES - ACABADO SUPERIOR, MENOS ROTURAS, CORTE VERTICAL - VÁSTAGO EN T

COMPATIBLE CON BOSCH, AEG, MAKITA, (BLACK & DECKER, NUEVA), HITACHI, MAC ALLISTR, DEWALT, POWER BASE, McKELLER, METABO, RYOBI, STANLEY FATMAX

Referencia	Cant.	Descripción	Tipo de hoja	Longitud útil (mm)	Longitud total (mm)	Diámetro (mm)	Marca	Código de barras	Pedido min.	Tarifa accesorios (€)
STA25782-XJ	2	Mayor duración. Hoja más resistente para corte recto en metales ferrosos y no ferrosos y en planchas de metal. El diseño con un espaciado progresivo permite una mayor velocidad. 1 - 3 mm	Metal	92	67	1.1 - 1.5	STANLEY FATMAX	5035048368480	5	4,68 €
STA25792-XJ	2	Mayor duración. Hoja más resistente para corte recto en metales ferrosos y no ferrosos y en planchas de metal. El diseño con un espaciado progresivo permite una mayor velocidad. 2.5 - 6mm	Metal	92	64	1.9 - 2.3	STANLEY FATMAX	5035048368497	5	3,42 €
STA25802-XJ	2	Hojas para corte rápido en aluminio y plásticos. <10 mm; aluminio < 30 mm; PVC < 30 mm	Metal	100	72	3	STANLEY FATMAX	5035048368503	5	4,68 €

APLICACIONES ESPECIALES - VÁSTAGO EN T

COMPATIBLE CON BOSCH, AEG, MAKITA, HITACHI, METABO, RYOBI, MAC ALLISTER, DEWALT, POWERBASE, McKELLER, STANLEY FATMAX, BLACK+DECKER (NUEVA)

Referencia	Cant.	Descripción	Tipo de hoja	Longitud útil (mm)	Longitud total (mm)	Diámetro (mm)	Marca	Código de barras	Pedido min.	Tarifa accesorios (€)
STA26051-XJ	1	Hoja de TCT/HM. Ideal para cortes difíciles en cerámica. 5 mm - 10 mm	Baldosa	76	50	2.5	STANLEY	5035048368534	5	5,00 €
STA26052-XJ	2	Hojas Bimetálicas. Para cortes de debaste muy rápidos en todo tipo de madera y metal. Espacio progresivo entre dientes. <3-65mm	Rápida/ Progresiva	132	101	2.4-5	STANLEY FATMAX	5035048368541	5	5,42 €

CORTE: HOJAS DE SIERRA DE VAIVÉN
STANLEY
FATMAX
JUEGOS DE HOJAS PARA SIERRA DE VAIVÉN DE CALIDAD PROFESIONAL
Corte superior en madera laminada, madera y metal. Mayor resistencia y duración.

VÁSTAGO EN T VÁSTAGO EN U
JUEGOS DE VARIOS TAMAÑOS - VÁSTAGO EN U COMPATIBLE CON BLACK & DECKER, POWER BASE, SKILL, KRESS (ANTIGUA)

Referencia	Cant.	Descripción	Tipo de hoja	Longitud útil (mm)	Longitud total (mm)	Diámetro (mm)	Marca	Código de barras	Pedido min.	Tarifa accesorios (€)
STA27040-XJ	5	Hojas para cortes en madera y metal	Varios Tamaños	-	-	-	STANLEY FATMAX	5035048368565	1	7,84 €
STA29230-XJ	10	Hojas HCS/HSS. Para distintos cortes en madera, cortes en laminados y cortes curvos. <60mm	Varios Tamaños	-	-	-	STANLEY FATMAX	5035048368619	1	22,27 €
STA28020-XJ	10	Hojas para cortes en madera y metal	Varios Tamaños	-	-	-	STANLEY	5035048368572	1	19,64 €

JUEGOS DE VARIOS TAMAÑOS - VÁSTAGO EN T

COMPATIBLE CON BOSCH, AEG, MAKITA, (BLACK & DECKER, NUEVA), HITACHI, MAC ALLISTR, DEWALT, POWER BASE, McKELLER, METABO, RYOBI, STANLEY FATMAX

Referencia	Cant.	Descripción	Tipo de hoja	Longitud útil (mm)	Longitud total (mm)	Diámetro (mm)	Marca	Código de barras	Pedido min.	Tarifa accesorios (€)
STA27030-XJ	5	Juego de hojas HCS/HSS. Para distintos cortes en madera <60mm y cortes en metal 0.8mm-4mm	Varios Tamaños	-	-	-	STANLEY	5035048368558	1	5,59 €
STA27025-XJ	5	Juego de hojas HCS. Para distintos cortes en madera <60mm	Varios Tamaños	-	-	-	STANLEY	5035048092040	1	9,64 €
STA28050-XJ	10	Juego de hojas para corte en madera	-	-	-	-	STANLEY	5035048368589	1	11,19 €

JUEGO DE VARIOS TAMAÑOS - ACABADO SUPERIOR, MENOS ROTURAS, CORTE VERTICAL - VÁSTAGO EN T

COMPATIBLE CON BOSCH, AEG, MAKITA, (BLACK & DECKER, NUEVA), HITACHI, MAC ALLISTR, DEWALT, POWER BASE, McKELLER, METABO, RYOBI, STANLEY FATMAX

Referencia	Cant.	Descripción	Tipo de hoja	Longitud útil (mm)	Longitud total (mm)	Diámetro (mm)	Marca	Código de barras	Pedido min.	Tarifa accesorios (€)
STA29240-XJ	10	Juegos de hojas para distintos cortes en madera, cortes en laminados y cortes curvos. <60mm	Varios Tamaños	-	-	-	STANLEY	5035048368626	1	21,09 €

CORTE: HOJAS DE SIERRA CIRCULAR
STANLEY
HOJAS PARA SIERRAS CIRCULARES
ACERO

DIENTES PEQUEÑOS. Corte fino transversal en madera blanda y madera contrachapada. No resultan adecuadas para madera dura.

TCT/HM

DIENTES DE TAMAÑO INTERMEDIO. Punta de carburo de tungsteno. Corte fino transversal en madera dura, madera blanda y tableros

TCT/HM

DIENTES GRANDES. Punta de carburo de tungsteno. Corte rápido en madera dura, madera blanda y tableros

ACERO - CORTE FINO TRANSVERSAL - DIENTES PEQUEÑOS

Referencia	Cant.	Diámetro mm	Ø Interior mm	Número de dientes	Marca	Código de barras	Pedido min.	Tarifa accesorios (€)
STA10000-XJ	1	127	12.7	80	STANLEY	5035048367414	1	10,17 €
STA10005-XJ	1	130	16	80	STANLEY	5035048367421	1	7,17 €
STA10080-XJ	1	140	12.7	100	STANLEY	5035048375884	1	10,98 €
STA10155-XJ	1	160	16	100	STANLEY	5035048367438	1	13,15 €
STA10290-XJ	1	170	16	100	STANLEY	5035048367483	1	15,15 €
STA10205-XJ	1	184	16	100	STANLEY	5035048367452	1	13,86 €
STA10215-XJ	1	190	16	100	STANLEY	5035048367469	1	16,08 €
STA10230-XJ	1	190	30	100	STANLEY	5035048367476	1	17,98 €

TCT/HM - CORTE FINO TRANSVERSAL - DIENTES DE TAMAÑO INTERMEDIO

Referencia	Cant.	Diámetro mm	Ø Interior mm	Número de dientes	Marca	Código de barras	Pedido min.	Tarifa accesorios (€)
STA13005-XJ	1	140	12.7	32	STANLEY	5035048367490	1	17,21 €
STA13105-XJ	1	160	16	40	STANLEY	5035048367636	1	18,98 €
STA13125-XJ	1	170	16	40	STANLEY	5035048367650	1	23,13 €
STA13145-XJ	1	190	16	40	STANLEY	5035048367674	1	23,31 €
STA13035-XJ	1	190	30	40	STANLEY	5035048367544	1	22,01 €
STA13045-XJ	1	210	30	48	STANLEY	5035048367568	1	27,94 €
STA15645-XJ	1	254	30	40	STANLEY	5054905255015	1	35,64 €
STA15640-XJ	1	254	30	40	STANLEY	5054905250065	1	22,36 €

FATMAX - TCT/HM - CORTE RÁPIDO Y RESISTENTE - REAFILABLES - PARA MADERA CON CLAVOS

Referencia	Cant.	Diámetro mm	Ø Interior mm	Número de dientes	Marca	Código de barras	Pedido min.	Tarifa accesorios (€)
STA15315-XJ	1	160	16	18	STANLEY FATMAX	5035048367735	1	14,31 €
STA15320-XJ	1	160	20	18	STANLEY FATMAX	5035048367742	1	16,18 €
STA15325-XJ	1	165	16	24	STANLEY FATMAX	5054905299354	1	16,60 €
STA15360-XJ	1	184	16	18	STANLEY FATMAX	5035048367759	1	16,15 €
STA15370-XJ	1	190	16	18	STANLEY FATMAX	5035048367766	1	20,90 €

HOJAS PARA SIERRA CIRCULAR DE MANO

Referencia	Cant.	Descripción	Diámetro mm	Ø Interior mm	Número de dientes	Marca	Código de barras	Pedido min.	Tarifa accesorios (€)
STA10425-XJ	1	Disco de corte TCT-HW	85	10	24	STANLEY FATMAX	5054905322328	1	10,36 €
STA10430-XJ	1	Disco de corte HSS	85	10	24	STANLEY FATMAX	5054905322335	1	8,88 €
STA10420-XJ	1	Disco de corte HSS	89	10	44	STANLEY FATMAX	5035048541142	1	10,36 €
STA10410-XJ	1	Disco de corte TCT	89	10	24	STANLEY FATMAX	5035048541104	1	11,83 €
STA10415-XJ	1	Disco de corte de Diamante	89	10	-	STANLEY FATMAX	5035048541128	1	14,95 €
STA17000-XJ	1	Disco de corte TCT-HW	125	20-16	16	STANLEY FATMAX	5054905322274	1	13,83 €
STA17005-XJ	1	Disco de corte TCT-HW	130	20-16	20	STANLEY FATMAX	5054905322281	1	14,91 €
STA10435-XJ	1	Disco de corte TCT-HW	150	20-16	30	STANLEY FATMAX	5054905322342	1	26,12 €
STA17010-XJ	1	Disco de corte TCT-HW	165	30-20-16	18	STANLEY FATMAX	5054905322298	1	17,76 €
STA17015-XJ	1	Disco de corte TCT-HW	165	30-20-16	30	STANLEY FATMAX	5054905322304	1	17,81 €
STA17020-XJ	1	Disco de corte TCT-HW	184	30-20-16	40	STANLEY FATMAX	5054905322311	1	24,95 €

ACCESORIOS PARA MULTI-OSCILANTE



ACCESORIOS PARA MULTI-OSCILANTE COMPATIBLE CON STANLEY FATMAX Y BLACK+DECKER, MT300KA, MT280BA, FME280BA, FME650K, FMC710D2

Accesorios de Stanley Fatmax para herramientas oscilantes con varias funciones para cortar, serrar, raspar y lijar, ideales para realizar distintas tareas.

STANLEY FATMAX - PARA CORTE

Referencia	Cant.	Descripción	Longitud Hoja mm	Prof. de Corte mm	Cambio de hoja	Marca	Código de barras	Pedido min.	Tarifa accesorios (€)
STA26105-XJ	1	Hoja de corte de precisión (HCS) para madera	32	40	Sin herram.	STANLEY FATMAX	5035048376027	5	7,91 €
STA26110-XJ	1	Hoja de corte de precisión para madera y metal	32	40	Sin herram.	STANLEY FATMAX	5035048376010	5	10,23 €
STA26115-XJ	1	Hoja de corte de precisión para madera, metal y plástico	10	30	Sin herram.	STANLEY FATMAX	5035048376003	5	8,52 €
STA26120-XJ	1	Hoja segmentada Madera, metal y plástico	100	-	Sin herram.	STANLEY FATMAX	5035048375990	5	16,98 €

STANLEY FATMAX - PARA RETIRADA DE MATERIALES

Referencia	Cant.	Descripción	Longitud Hoja mm	Prof. de Corte mm	Cambio de hoja	Marca	Código de barras	Pedido min.	Tarifa accesorios (€)
STA26125-XJ	1	Disco de carburo	92	-	Sin herram.	STANLEY FATMAX	5035048376034	5	14,76 €
STA26130-XJ	1	Raspador de carburo	78	-	Sin herram.	STANLEY FATMAX	5035048376041	5	15,52 €

STANLEY FATMAX - PARA RASPADO

Referencia	Cant.	Descripción	Longitud Hoja mm	Prof. de Corte mm	Cambio de hoja	Marca	Código de barras	Pedido min.	Tarifa accesorios (€)
STA26135-XJ	1	Raspador rígido (HCS)	52	26	Sin herram.	STANLEY FATMAX	5035048376065	5	6,00 €
STA26140-XJ	1	Raspador flexible	30	50	Sin herram.	STANLEY FATMAX	5035048376058	5	6,18 €

STANLEY - HOJAS DE LIJA DE DETALLE

STA32348-XJ	10	Hojas de lija grano 40, 60, 80 y 120	-	-	-	STANLEY	5035048376805	5	4,33 €
-------------	----	--------------------------------------	---	---	---	---------	---------------	---	--------

STANLEY FATMAX - JUEGOS

Referencia	Cant.	Descripción	Longitud Hoja mm	Prof. de Corte mm	Cambio de hoja	Marca	Código de barras	Pedido min.	Tarifa accesorios (€)
STA26150-XJ	3	Juego de 3 piezas para trabajar con madera para multi-herramienta oscilante	-	-	-	STANLEY FATMAX	5035048377383	5	18,65 €
STA26160-XJ	4	Juego de 4 piezas para azulejos para multi-herramienta oscilante	-	-	-	STANLEY FATMAX	5035048377390	5	32,27 €



LIJAS DE MALLA

LIJAS DE MALLA MÁS RÁPIDO, LIMPIO Y FÁCIL

Una revolución en el lijado. Resistente, sin obstrucciones de polvo y reutilizable, la hoja de lija con malla mejora la recogida de polvo y siempre se adaptará al sistema de extracción de polvo de la lijadora que esté utilizando.

Hoja de lijas de malla, resistente y sin obstrucciones de polvo, duran hasta 4 veces más que la hoja de lija tradicional.

Las hojas de lija de malla no permite obstrucciones de polvo, lo que significa más tiempo lijando y menos tiempo cambiando de hoja.

La malla se limpia con facilidad. Basta con darle unos golpes para quitar el polvo o lavarlas, secarla y volver a utilizarla.



LIJAS DE MALLA ORBITAL - 1/2 1/3

Ideal para trabajos de lijado plano, como en puertas, y para realizar un buen acabado entre capas de pintura. Hoja de lijado con malla, resistente y sin obstrucciones de polvo, dura hasta 4 veces más que la hoja de lija tradicional.

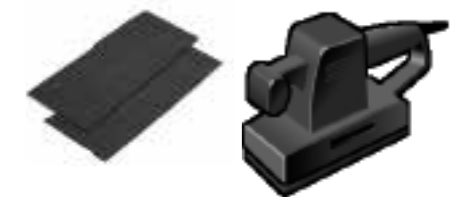

Lijadora orbital

MEDIA HOJA DE LIJAS DE MALLA

MEDIA HOJA
115x280mm

Referencia	Cant.	Grano	Funciones Especiales	Marca	Tipo embalaje	Código de barras	Pedido min.	Tarifa accesorios (€)
STA39002-XJ	3	80g	-	STANLEY FATMAX	Blister	5035048023655	5	7,06 €
STA39007-XJ	3	120g	-	STANLEY FATMAX	Blister	5035048023662	5	6,79 €
STA39012-XJ	3	240g	-	STANLEY FATMAX	Blister	5035048023679	5	7,14 €

UN TERCIO DE HOJA DE MALLA - AUTOADHERENTE

UN TERCIO DE HOJA
93x190mm

Referencia	Cant.	Grano	Funciones Especiales	Marca	Tipo embalaje	Código de barras	Pedido min.	Tarifa accesorios (€)
STA39032-XJ	3	80g	Autoadherente	STANLEY FATMAX	Blister	5035048023693	5	6,62 €
STA39037-XJ	3	120g	Autoadherente	STANLEY FATMAX	Blister	5035048023709	5	6,66 €
STA39042-XJ	3	240g	Autoadherente	STANLEY FATMAX	Blister	5035048023716	5	6,43 €

UN TERCIO DE HOJA DE MALLA

UN TERCIO DE HOJA
93x230mm

Referencia	Cant.	Grano	Funciones Especiales	Marca	Tipo embalaje	Código de barras	Pedido min.	Tarifa accesorios (€)
STA39052-XJ	3	80g	-	STANLEY FATMAX	Blister	5035048023730	5	3,98 €
STA39057-XJ	3	120g	-	STANLEY FATMAX	Blister	5035048023747	5	3,95 €
STA39062-XJ	3	240g	-	STANLEY FATMAX	Blister	5035048023754	5	3,89 €

LIJAS DE MALLA

STANLEY
FATMAX

LIJAS DE MALLA PARA DETALLES

Se utiliza para trabajos difíciles de lijado, ideal para restauración de muebles, ventanas y marcos de puertas o para esquinas de difícil acceso. Hoja de lijado de malla, resistente y sin obstrucciones de polvo, duran hasta 4 veces más que la hoja de lija tradicional.

HOJAS DE LIJA DE MALLA PARA MOUSE®

Referencia	Cant.	Grano	Funciones Especiales	Marca	Código de barras	Pedido min.	Tarifa accesorios (€)
STA39122-XJ	3	80g	Autoadherente	STANLEY FATMAX	5035048023822	5	5,10 €
STA39127-XJ	3	120g	Autoadherente	STANLEY FATMAX	5035048023839	5	5,10 €
STA39132-XJ	3	240g	Autoadherente	STANLEY FATMAX	5035048023846	5	5,10 €



Mouse®

HOJAS DE LIJA DE MALLA PARA MULTILIJADORAS

Referencia	Cant.	Grano	Funciones Especiales	Marca	Código de barras	Pedido min.	Tarifa accesorios (€)
STA39092-XJ	3	80g	Autoadherente	STANLEY FATMAX	5035048023785	5	6,39 €
STA39097-XJ	3	120g	Autoadherente	STANLEY FATMAX	5035048023792	5	6,39 €
STA39102-XJ	3	240g	Autoadherente	STANLEY FATMAX	5035048023808	5	6,39 €



Multilijadoras

HOJAS DE LIJA DE MALLA DE DETALLES

Referencia	Cant.	Grano	Funciones Especiales	Marca	Código de barras	Pedido min.	Tarifa accesorios (€)
STA39182-XJ	3	80g	Autoadherente	STANLEY FATMAX	5035048023907	5	3,48 €
STA39187-XJ	3	120g	Autoadherente	STANLEY FATMAX	5035048023914	5	3,48 €
STA39192-XJ	3	240g	Autoadherente	STANLEY FATMAX	5035048023921	5	3,48 €



Lijadora de detalles

STANLEY
FATMAX

LIJAS DE MALLA PARA ROTORBITAL

Para la eliminación rápida de material, lijado ultra suave, también es bueno, para superficies curvas. Malla de lijado resistente y anti obstrucciones, que dura hasta 4 veces más que las hojas tradicionales.

DISCOS DE MALLA CON VELCRO - PARA ROTORBITAL

Referencia	Cant.	Grano	Funciones Especiales	Marca	Código de barras	Pedido min.	Tarifa accesorios (€)
STA39252-XJ	3	80g	-	STANLEY FATMAX	5035048023983	5	5,10 €
STA39257-XJ	3	120g	-	STANLEY FATMAX	5035048023990	5	5,10 €
STA39262-XJ	3	240g	-	STANLEY FATMAX	5035048024003	5	5,10 €



Lijadora rotoorbital

STANLEY
FATMAX

LIJAS PARA LIJADORA PANEL YESO

Ideal para trabajos de lijado de paredes y techos de escayola y yeso. Hoja de lijado con malla, resistente y sin obstrucciones de polvo, dura hasta 4 veces más que la hoja de lija tradicional.

LIJAS PARA LIJADORA PANEL YESO Ø225mm

Referencia	Cant.	Grano	Funciones Especiales	Marca	Código de barras	Pedido min.	Tarifa accesorios (€)
STA39297-XJ	5	2x 120g, 3x 240g	-	STANLEY	5054905276881	1	17,21 €

HOJAS DE LIJA: ORBITALES

STANLEY
LIJAS PARA LIJADORAS ORBITALES
HOJA DE 1/2 y 1/3

Ideal para trabajos de lijado plano, como en puertas, y para realizar un buen acabado entre capas de pintura.

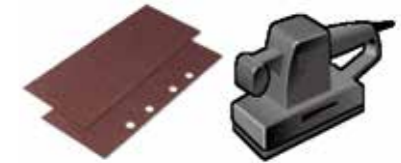

Lijadora orbital

1/2 DE HOJA - 115 x 280 mm

Referencia	Cant.	Descripción	Grano	Funciones Especiales	Marca	Código de barras	Pedido min.	Tarifa accesorios (€)
STA31006-XJ	5	Hojas de lija sin perforar - Compatible con todas las marcas	60g	Sin perforar	STANLEY	5035048373682	5	4,19 €
STA31066-XJ	5	Hojas de lija perforada - Compatible con todas las marcas	60g	Sin perforar	STANLEY	5035048373743	5	4,32 €
STA31076-XJ	5	Hojas de lija perforada - Compatible con todas las marcas	150g	Sin perforar	STANLEY	5035048373767	5	4,19 €

1/3 DE HOJA - 93 x 190mm

Referencia	Cant.	Descripción	Grano	Funciones Especiales	Marca	Código de barras	Pedido min.	Tarifa accesorios (€)
STA31156-XJ	5	Hojas de lija perforadas, Autoadherentes - Compatible con Black & Decker, AEG, Casal, Peugeot, Performance Power + McKeller	60g	Autoadherente	STANLEY	5035048373910	5	2,84 €
STA31161-XJ	5	Hojas de lija perforadas, Autoadherentes - Compatible con Black & Decker, AEG, Casal, Peugeot, Performance Power + McKeller	100g	Autoadherente	STANLEY	5035048373927	5	2,84 €
STA31166-XJ	5	Hojas de lija perforadas, Autoadherentes - Compatible con Black & Decker, AEG, Casal, Peugeot, Performance Power + McKeller	150g	Autoadherente	STANLEY	5035048377000	5	2,84 €
STA31176-XJ	5	Hojas de lija perforadas, Autoadherentes - Compatible con Black & Decker, AEG, Casal, Peugeot, Performance Power + McKeller	40, 60, 100, 150, 220g	Autoadherente	STANLEY	5035048373934	5	2,93 €
STA31517-XJ	5	Hojas de lija perforadas, Autoadherentes - Compatible con Black & Decker	80g	Autoadherente	STANLEY	5035048373941	5	3,79 €
STA31522-XJ	5	Hojas de lija perforadas, Autoadherentes - Compatible con Black & Decker	120g	Autoadherente	STANLEY	5035048373958	5	3,79 €
STA31527-XJ	5	Hojas de lija perforadas, Autoadherentes - Compatible con Black & Decker	240g	Autoadherente	STANLEY	5035048373965	5	3,79 €
STA31532-XJ	5	Hojas de lija perforadas, Autoadherentes - Compatible con Black & Decker	80, 120, 240g	Autoadherente	STANLEY	5035048373972	5	3,79 €
STA31582-XJ	5	Hojas de lija perforadas, Autoadherentes - Compatible con Bosch	80g	Autoadherente + Microfiltro	STANLEY	5035048373989	5	3,37 €
STA31587-XJ	5	Hojas de lija perforadas, Autoadherentes - Compatible con Bosch	120g	Autoadherente + Microfiltro	STANLEY	5035048373996	5	3,37 €
STA31592-XJ	5	Hojas de lija perforadas, Autoadherentes - Compatible con Bosch	240g	Autoadherente + Microfiltro	STANLEY	5035048374009	5	3,37 €
STA31597-XJ	5	Hojas de lija perforadas, Autoadherentes - Compatible con Bosch	80, 120, 240g	Autoadherente + Microfiltro	STANLEY	5035048374016	5	3,42 €

1/3 DE HOJA - 93 x 230 mm

Referencia	Cant.	Descripción	Grano	Funciones Especiales	Marca	Código de barras	Pedido min.	Tarifa accesorios (€)
STA31060-XJ	10	Hojas de lija sin perforar - Compatible con todas las marcas	60g	Sin perforar	STANLEY	5035048505175	5	4,85 €
STA31065-XJ	10	Hojas de lija sin perforar - Compatible con todas las marcas	100g	Sin perforar	STANLEY	5035048505182	5	4,82 €
STA31091-XJ	5	Hojas de lija sin perforar - Compatible con todas las marcas	40g	Sin perforar	STANLEY	5035048377024	5	3,29 €
STA31096-XJ	5	Hojas de lija sin perforar - Compatible con todas las marcas	60g	Sin perforar	STANLEY	5035048373828	5	3,19 €
STA31093-XJ	5	Hojas de lija sin perforar - Compatible con todas las marcas	80g	Sin perforar	STANLEY	5035048092194	5	3,76 €
STA31098-XJ	5	Hojas de lija sin perforar - Compatible con todas las marcas	120g	Sin perforar	STANLEY	5035048089958	5	3,76 €
STA31100-XJ	10	Hojas de lija perforadas, Autoadherentes - Compatible con Black & Decker, AEG, Casal, Peugeot, Performance Power + McKeller	60g	Perforadas	STANLEY	5035048505199	5	5,19 €
STA31105-XJ	10	Hojas de lija perforadas, Autoadherentes - Compatible con Black & Decker, AEG, Casal, Peugeot, Performance Power + McKeller	100g	Perforadas	STANLEY	5035048513446	5	4,82 €
STA31110-XJ	10	Hojas de lija perforadas, Autoadherentes - Compatible con Black & Decker, AEG, Casal, Peugeot, Performance Power + McKeller	150g	Perforadas	STANLEY	5035048505229	5	4,33 €

HOJAS DE LIJA



STANLEY 1/4 DE HOJA

Ideal para trabajos de lijado plano como en puertas y para realizar acabados entre capas de pintura.

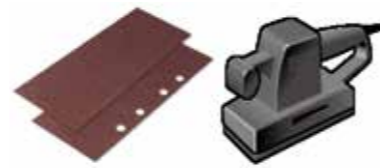

Lijadora orbital

1/4 DE HOJA - 115 x 140 mm

Referencia	Cant.	Descripción	Grano	Funciones Especiales	Marca	Código de barras	Pedido min.	Tarifa accesorios (€)
STA31155-XJ	10	Hojas de lija sin perforar. - Compatible con todas las marcas	100g	Sin perforar	STANLEY	5035048374030	5	3,45 €

1/4 DE HOJA - MONTAJE RÁPIDO - 114 x 114 mm

Referencia	Cant.	Descripción	Grano	Funciones Especiales	Marca	Código de barras	Pedido min.	Tarifa accesorios (€)
STA31108-XJ	10	Hojas de lija perforadas. Granos surtidos y Autoadherentes Compatible con Black & Decker KA170GT	80, 120, 180g	Autoadherente	STANLEY	5035048374054	5	5,75 €



STANLEY LIJADO DE DETALLES

Ideal para aplicaciones en Madera, trabajos de restauración, lijado en esquinas, ángulos, ranuras, recovecos y huecos más pequeño.

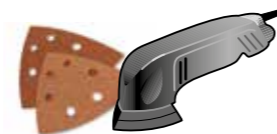

Lijadora de detalles

HOJAS PARA LIJADORA DE DETALLES - AUTOADHERENTES

Referencia	Cant.	Descripción	Grano	Funciones Especiales	Marca	Código de barras	Pedido min.	Tarifa accesorios (€)
STA32427-XJ	5	Hojas para lijadora de detalles Compatible con Black+Decker, Bosch, Metabo, Performance Power, Powerbase	40g	Autoadherente	STANLEY	5035048375389	5	4,35 €
STA32432-XJ	5	Hojas para lijadora de detalles Compatible con Black & Decker, Bosch, Metabo, Nutool, Performance Power, Power Base, Power Devil	80g	Autoadherente	STANLEY	5035048374696	5	3,32 €
STA32372-XJ	5	Hojas para lijadora de detalles Compatible con Black & Decker, Bosch, Metabo, Nutool, Performance Power, Power Base, Power Devil	120g	Autoadherente	STANLEY	5035048374672	5	2,95 €
STA32437-XJ	5	Hojas para lijadora de detalles Compatible con Black + Decker, Bosch, Metabo, Performance Power, Powerbase	240g	Autoadherente	STANLEY	5035048374702	5	2,91 €
STA31497-XJ	5	Hojas para lijadora de detalles Compatible con Makita	60g	Autoadherente	STANLEY	5035048374719	5	5,05 €
STA31502-XJ	5	Hojas para lijadora de detalles Compatible con Makita	80g	Autoadherente	STANLEY	5035048374726	5	5,05 €
STA31507-XJ	5	Hojas para lijadora de detalles Compatible con Makita	120g	Autoadherente	STANLEY	5035048374733	5	5,05 €
STA31710-XJ	5	Hojas para lijadora de detalles Compatible con Bosch, Skil, Metabo	40g	Autoadherente	STANLEY	5035048374740	5	4,03 €
STA31715-XJ	5	Hojas para lijadora de detalles Compatible con Bosch, Skil, Metabo	80g	Autoadherente	STANLEY	5035048374757	5	5,35 €
STA31720-XJ	5	Hojas para lijadora de detalles Compatible con Bosch, Skil, Metabo	120g	Autoadherente	STANLEY	5035048374764	5	5,35 €

HOJAS DE LIJA



STANLEY LIJAS PARA LIJADORAS DE MOUSE

Se utiliza para trabajos de lijado, ideal para restauración de muebles, ventanas y marcos de puertas o para esquinas de difícil acceso.



Mouse®

HOJAS DE LIJA PARA LIJADORAS DE MOUSE® - AUTOADHERENTES

Referencia	Cant.	Descripción	Grano	Funciones Especiales	Marca	Código de barras	Pedido min.	Tarifa accesorios (€)
STA31034-XJ	5	Hojas de lija - Compatible con Black+Decker	40g	-	STANLEY	5035048374474	5	4,11 €
STA31039-XJ	5	Hojas de lija - Compatible con Black+Decker	60g	-	STANLEY	5035048374481	5	3,72 €
STA31004-XJ	5	Hojas de lija - Compatible con Black+Decker	80g	-	STANLEY	5035048374429	5	3,53 €
STA31009-XJ	5	Hojas de lija - Compatible con Black+Decker	120g	-	STANLEY	5035048374436	5	3,53 €
STA31014-XJ	5	Hojas de lija - Compatible con Black+Decker	180g	-	STANLEY	5035048374443	5	3,63 €
STA31019-XJ	5	Hojas de lija - Compatible con Black+Decker	240g	-	STANLEY	5035048374450	5	3,63 €
STA31024-XJ	5	Hojas de lija - Compatible con Black+Decker	80, 180, 240g	-	STANLEY	5035048374467	5	4,19 €
STA32477-XJ	15	Puntas de lija - Compatible con Black+Decker	120, 180, 240g	-	STANLEY	5035048374528	5	9,04 €



STANLEY LIJAS PARA MULTILIJADORA Y ROTORBITAL

Para tareas de lijado en superficies de difícil acceso, así como para un acabado fino y retirada rápida de materiales.

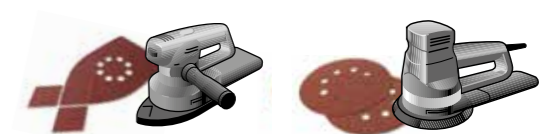

Multilijadora

Lijas para lijadora rotorbital

HOJAS DE LIJA PARA MULTILIJADORAS, PUNTAS Y ESCUADRAS - AUTOADHERENTES

Referencia	Cant.	Descripción	Grano	Funciones Especiales	Marca	Código de barras	Pedido min.	Tarifa accesorios (€)
STA31432-XJ	5	Hojas de lija para Multilijadoras - Compatible con Black+Decker	40g	Autoadherente	STANLEY	5035048374535	5	5,93 €
STA31437-XJ	5	Hojas de lija para Multilijadoras - Compatible con Black+Decker	60g	Autoadherente	STANLEY	5035048374542	5	5,93 €
STA31442-XJ	5	Hojas de lija para Multilijadoras - Compatible con Black+Decker	80g	Autoadherente	STANLEY	5035048374559	5	5,93 €
STA31447-XJ	5	Hojas de lija para Multilijadoras - Compatible con Black+Decker	120g	Autoadherente	STANLEY	5035048374566	5	5,93 €
STA31452-XJ	5	Hojas de lija para Multilijadoras - Compatible con Black+Decker	180g	Autoadherente	STANLEY	5035048374573	5	5,93 €
STA31457-XJ	5	Hojas de lija para Multilijadoras - Compatible con Black+Decker	240g	Autoadherente	STANLEY	5035048374580	5	5,93 €

DISCOS DE LIJA Ø115mm PARA LIJADORAS ROTORBITALES - AUTOADHERENTES

Referencia	Cant.	Descripción	Grano	Diámetro del disco mm	Marca	Código de barras	Pedido min.	Tarifa accesorios (€)
STA32167-XJ	5	Disco de lija para lijadoras rotatorbitales - Compatible con Bosch, Kress, Metabo	40g	115	STANLEY	5035048374108	5	2,30 €
STA32002-XJ	5	Disco de lija para lijadoras rotatorbitales - Compatible con Bosch, Kress, Metabo	60g	115	STANLEY	5035048374061	5	4,17 €
STA32007-XJ	5	Disco de lija para lijadoras rotatorbitales - Compatible con Bosch, Kress, Metabo	80g	115	STANLEY	5035048374078	5	3,67 €
STA32012-XJ	5	Disco de lija para lijadoras rotatorbitales - Compatible con Bosch, Kress, Metabo	120g	115	STANLEY	5035048376997	5	4,05 €
STA32017-XJ	5	Disco de lija para lijadoras rotatorbitales - Compatible con Bosch, Kress, Metabo	180g	115	STANLEY	5035048374085	5	2,37 €
STA32252-XJ	5	Disco de lija para lijadoras rotatorbitales - Compatible con Bosch, Kress, Metabo	320g	115	STANLEY	5035048374122	5	4,11 €

HOJAS DE LIJA



STANLEY

Para una retirada, rápida de materiales, así como para lijado ultra suave. También resulta apropiado en superficies curvadas.



Lijas para lijadora rotorbital

DISCOS DE LIJA Ø125mm PARA LIJADORAS ROTORBITALES - AUTOADHERENTES

Referencia	Cant.	Descripción	Grano	Diámetro del disco mm	Marca	Código de barras	Pedido min.	Tarifa accesorios (€)
STA32177-XJ	5	Discos de Lijado - Comp. con Black+Decker, AEG, Bosch, DEWALT, Kress, Makita, Metabo, Skil, Worx	40g	125	STANLEY	5035048374184	5	3,28 €
STA32027-XJ	5	Discos de Lijado - Comp. con Black+Decker, AEG, Bosch, DEWALT, Kress, Makita, Metabo, Skil, Worx	60g	125	STANLEY	5035048374139	5	3,78 €
STA32032-XJ	5	Discos de Lijado - Comp. con Black+Decker, AEG, Bosch, DEWALT, Kress, Makita, Metabo, Skil, Worx	80g	125	STANLEY	5035048374146	5	3,83 €
STA32037-XJ	5	Discos de Lijado - Comp. con Black+Decker, AEG, Bosch, DEWALT, Kress, Makita, Metabo, Skil, Worx	120g	125	STANLEY	5035048374153	5	3,96 €
STA32042-XJ	5	Discos de Lijado - Comp. con Black+Decker, AEG, Bosch, DEWALT, Kress, Makita, Metabo, Skil, Worx	180g	125	STANLEY	5035048374160	5	2,85 €
STA32262-XJ	5	Discos de Lijado - Comp. con Black+Decker, AEG, Bosch, DEWALT, Kress, Makita, Metabo, Skil, Worx	320g	125	STANLEY	5035048374207	5	2,92 €



STANLEY

JUEGOS DE LIJAS

La misma calidad de las hojas de lijado, pero más económica. Solución a grandes trabajos de lijado

JUEGO DE LIJAS

Referencia	Cant.	Descripción	Grano	Funciones Especiales	Marca	Código de barras	Pedido min.	Tarifa accesorios (€)
STA37095-XJ	32	Juego de Lijas para Multilijadora - Compatible con Black & Decker KA270K	80, 120, 180, 240g	Autoadherente	STANLEY	5035048377246	5	14,50 €
STA31225-QZ	50	Juego de Lijas para Orbital de 1/3 - Compatible con todas las marcas	60, 120, 150g	Sin perforar	STANLEY	5035048092217	5	13,66 €
STA32392-QZ	25	Juego de Lijas para Rotorbital 125mm - Compatible con Black+Decker, AEG, Bosch, DEWALT, Kress, Makita, Metabo, Metabo, Skil, Worx	60, 80, 120g	Autoadherente	STANLEY	5035048375365	5	12,09 €
STA31029-QZ	20	Juego de Lijas para Mouse - Compatible con Black+Decker	80, 120, 180, 240g	Autoadherente	STANLEY	5035048377154	5	9,72 €
STA32452-QZ	20	Juego de Lijas para Multilijadora - Compatible con Black+Decker	40, 80, 120, 240g	Autoadherente	STANLEY	5035048375297	5	13,93 €
STA33471-QZ	9	Juego de Lijas para Bandas de lija - Compatible con Black+Decker, Bosch, Peugeot, Skil, Stayer	60, 80, 100g	-	STANLEY	5035048375419	5	17,90 €
STA33481-QZ	9	Juego de Lijas para Bandas de lija - Compatible con Black+Decker, AEG, Bosch, Casals, DEWALT, Hitachi, Holz-Her, Makita, Metabo, Peugeot, Ryobi, Skil	60, 80, 100g	-	STANLEY	5035048375426	5	18,50 €

HOJAS DE LIJA: BANDAS DE LIJA



STANLEY

Para un lijado rápido de grandes superficies planas, ideal para retirar barniz, pintura de suelos y también para hacer el acabado final.



Lijadora de Banda

BANDAS DE LIJA - 40 x 305 mm

Referencia	Cant.	Descripción	Grano	Funciones Especiales	Marca	Código de barras	Pedido min.	Tarifa accesorios (€)
STA33501-XJ	3	Bandas de lija - Compatibles con Bosch	60g	-	STANLEY	5035048374863	5	5,97 €
STA33506-XJ	3	Bandas de lija - Compatibles con Bosch	80g	-	STANLEY	5035048374870	5	5,80 €
STA33511-XJ	3	Bandas de lija - Compatibles con Bosch	150g	-	STANLEY	5035048374887	5	5,80 €
STA33516-XJ	3	Bandas de lija - Compatibles con Bosch	60, 80, 150g	-	STANLEY	5035048374894	5	5,80 €

BANDAS DE LIJA - 60 x 400 mm

STA33006-XJ	3	Bandas de lija - Compatibles con Bosch	60g	-	STANLEY	5035048374917	5	6,39 €
STA33021-XJ	3	Bandas de lija - Compatibles con Bosch	150g	-	STANLEY	5035048374948	5	6,41 €

BANDAS DE LIJA - 65 x 410 mm

STA33066-XJ	3	Bandas de lija - Compatible con Black+Decker, AEG, Holz-Her, Kress, Metabo	60g	-	STANLEY	5035048374962	5	6,45 €
STA33071-XJ	3	Bandas de lija - Compatible con Black+Decker, AEG, Holz-Her, Kress, Metabo	80g	-	STANLEY	5035048374979	5	6,45 €
STA33076-XJ	3	Bandas de lija - Compatible con Black+Decker, AEG, Holz-Her, Kress, Metabo	100g	-	STANLEY	5035048374986	5	6,45 €

BANDAS DE LIJA - 75 x 457 mm

STA33091-XJ	3	Bandas de lija - Compatible con Black+Decker, Bosch Stayer, Bosch, Peugeot, Skil, Stayer	40g	-	STANLEY	5035048375006	5	7,06 €
STA33096-XJ	3	Bandas de lija - Compatible con Black+Decker, Bosch Stayer, Bosch, Peugeot, Skil, Stayer	60g	-	STANLEY	5035048375013	5	7,06 €
STA33101-XJ	3	Bandas de lija - Compatible con Black+Decker, Bosch Stayer, Bosch, Peugeot, Skil, Stayer	80g	-	STANLEY	5035048375020	5	7,06 €
STA33106-XJ	3	Bandas de lija - Compatible con Black+Decker, Bosch Stayer, Bosch, Peugeot, Skil, Stayer	100g	-	STANLEY	5035048375037	5	8,78 €
STA33111-XJ	3	Bandas de lija - Compatible con Black+Decker, Bosch Stayer, Bosch, Peugeot, Skil, Stayer	150g	-	STANLEY	5035048375044	5	7,06 €

Bandas de lija - 75 x 510 mm

STA33156-XJ	3	Bandas de lija - Compatible con Black & Decker	60g	-	STANLEY	5035048375082	5	7,11 €
-------------	---	--	-----	---	---------	---------------	---	--------

Bandas de lija - 75 x 533 mm

STA33181-XJ	3	Bandas de lija - Compatible con Black+Decker, AEG, Bosch, Casals, DEWALT, Hitachi, Holz-Her, Makita	40g	-	STANLEY	5035048375129	5	7,11 €
STA33186-XJ	3	Bandas de lija - Comp. Black+Decker, AEG, Bosch, Casals, DEWALT, Hitachi, Holz-Her, Makita	60g	-	STANLEY	5035048375136	5	7,11 €
STA33191-XJ	3	Bandas de lija - Comp. Black+Decker, AEG, Bosch, Casals, DEWALT, Hitachi, Holz-Her, Makita	80g	-	STANLEY	5035048375143	5	7,11 €
STA33196-XJ	3	Bandas de lija - Comp. Black+Decker, AEG, Bosch, Casals, DEWALT, Hitachi, Holz-Her, Makita	100g	-	STANLEY	5035048375150	5	7,11 €

Bandas de lija - 100 x 560 mm

STA33246-XJ	3	Bandas de lija - Compatible con AEG, Casals, Elu, Festo, Ryobi	60g	-	STANLEY	5035048375181	5	6,61 €
STA33251-XJ	3	Bandas de lija - Compatible con AEG, Casals, Elu, Festo, Ryobi	80g	-	STANLEY	5035048375198	5	10,08 €
STA33256-XJ	3	Bandas de lija - Compatible con AEG, Casals, Elu, Festo, Ryobi	100g	-	STANLEY	5035048376980	5	10,08 €

Bandas de lija - 100 x 620 mm

STA33276-XJ	3	Bandas de lija - Compatible con AEG, Bosch, Holz-Her, Mafell, Makita Metabo	60g	-	STANLEY	5035048375211	5	6,79 €
-------------	---	---	-----	---	---------	---------------	---	--------

HOJAS DE LIJA Y CORONAS



STANLEY CINTA PARA LIMA

Para el lijado en zonas de difícil acceso, retirada de polvo, suavizado y perfilado de bordes, al igual que para afilado.



Cinta para Lima Eléctrica

CINTA PARA LIMA - BLACK+DECKER

Referencia	Cant.	Descripción	Grano	Funciones Especiales	Marca	Código de barras	Pedido min.	Tarifa accesorios (€)
STA33376-XJ	3	Cinta para Lima - 13mm - Compatible con Black+Decker BD280, BD282E, BD290, BD292E,KA290, KA292, KA292E, KA293E	40g	-	STANLEY	5035048374849	5	4,32 €
STA33311-XJ	3	Cinta para Lima - 13mm - Compatible con Black+Decker BD280, BD282E, BD290, BD292E,KA290, KA292, KA292E, KA293E	60g	-	STANLEY	5035048374832	5	4,32 €
STA33316-XJ	3	Cinta para Lima - 13mm - Compatible con Black+Decker BD280, BD282E, BD290, BD292E,KA290, KA292, KA292E, KA293E	60g	Carburo de silicona	STANLEY	5035048505403	5	5,83 €
STA33381-XJ	3	Cinta para Lima- 13mm - Compatible con Black+Decker BD280, BD282E, BD290, BD292E,KA290, KA292, KA292E, KA293E	120g	-	STANLEY	5035048374856	5	4,32 €



STANLEY CORONAS PARA PERFORACIÓN

HCS - Fabricada en acero con un alto contenido de carbono, es una corona para perforación de buena calidad apropiada para la mayoría de trabajos con la madera.

TCT - Una gama especial revestida en carburo de tungsteno para utilizar en ladrillos, mampostería y yeso

CORONAS PARA PERFORACIÓN (HCS) - MADERA

Referencia	Cant.	Diámetro de corte mm	Prof. mm	Marca	Código de barras	Pedido min.	Tarifa accesorios (€)
STA81000-XJ	7	Ø25/32/38/45/50/56/62mm	15	STANLEY	5035048367919	1	11,95 €
STA81005-XJ	7	Ø25/32/38/45/50/56/62mm	41	STANLEY	5035048367926	1	13,70 €
STA81010-XJ	3	Ø60/67/74mm	30	STANLEY	5035048367933	1	17,17 €
STA81025-XJ	5	Ø68/74/80/90/100mm	30	STANLEY	5035048367957	1	27,65 €

CORONAS PARA PERFORACIÓN (TCT) - PARA LADRILLO Y HORMIGÓN

Referencia	Cant.	Diámetro de corte mm	Prof. mm	Marca	Código de barras	Pedido min.	Tarifa accesorios (€)
STA81112-XJ	1	Ø33mm	58	STANLEY	5035048368077	1	18,47 €
STA81117-XJ	1	Ø53mm	58	STANLEY	5035048368084	1	18,83 €
STA81162-XJ	1	Ø67mm	58	STANLEY	5035048368138	1	19,16 €
STA81127-XJ	1	Ø83mm	58	STANLEY	5035048368107	1	19,35 €
STA81167-XJ	5	Ø33,53,67,73,83mm	58	STANLEY	5035048368145	1	75,12 €

BROCAS PILOTO PARA CORONAS DE PERFORACIÓN (TCT)

Referencia	Cant.	Diámetro de corte mm	Prof. mm	Marca	Código de barras	Pedido min.	Tarifa accesorios (€)
STA81157-XJ	1	Ø33,53,67,73,83mm	-	STANLEY	5035048368121	1	19,35 €

CORTE: CORONAS BI-METÁLICAS



STANLEY CORONAS BI-METÁLICAS

BI-Metal (BIM) – Coronas para perforación de calidad profesional que se mantienen más tiempo afiladas y duran más tiempo. Sierra de precisión obtenida mediante una combinación de dos metales. Acero de alta velocidad (HSS), que proporciona dureza a los dientes, y acero con alto contenido de carbono (HCS), que aporta flexibilidad al cuerpo.

CORONAS BI-METÁLICAS PARA PERFORACIÓN - RESISTENTES Y DURADERAS

Referencia	Cant.	Diámetro mm	Prof. mm	Marca	Código de barras	Pedido min.	Tarifa accesorios (€)
STA81032-XJ	1	Ø32mm	38.3	STANLEY	5035048367964	1	13,46 €
STA81037-XJ	1	Ø35mm	38.3	STANLEY	5035048367971	1	13,98 €
STA81047-XJ	1	Ø40mm	38.3	STANLEY	5035048367988	1	14,98 €
STA81052-XJ	1	Ø45mm	38.3	STANLEY	5035048367995	1	15,15 €
STA81057-XJ	1	Ø51mm	38.3	STANLEY	5035048368008	1	17,50 €
STA81067-XJ	1	Ø64mm	38.3	STANLEY	5035048368015	1	19,60 €
STA81072-XJ	1	Ø67mm	38.3	STANLEY	5035048368022	1	21,64 €
STA81077-XJ	1	Ø73mm	38.3	STANLEY	5035048368039	1	21,86 €
STA81082-XJ	1	Ø83mm	38.3	STANLEY	5035048368046	1	23,04 €
STA81087-XJ	1	Ø95mm	38.3	STANLEY	5035048368053	1	23,67 €

MANDRIL PARA CORONAS BI-METAL

Referencia	Cant.	Diámetro mm	Prof. mm	Marca	Código de barras	Pedido min.	Tarifa accesorios (€)
STA81097-XJ	1	Ø32-152mm	-	STANLEY	5035048368060	1	16,03 €



STA81005-XJ



STA81167-XJ



STA81157-XJ

CORTE: HOJAS PARA SIERRA SABLE**STANLEY** HOJAS PARA SIERRA SABLE**HCS**

Para distintos tipos de corte en madera, plástico y para cortar ramas.

HAS

Para madera con clavos, mampostería ligera y hormigón

BIM

Para metales finos y gruesos y tuberías de metal.

HOJAS DE SIERRA SABLE - HCS

Referencia	Cant.	Descripción	Longitud hoja mm	Inclinación diente mm	Marca	Código de barras	Pedido min.	Tarifa accesorios (€)
STA21172-XJ	2	Hojas de sierra para acabados finos en madera y plástico	152	4	STANLEY	5035048367810	5	6,49 €
STA21252-XJ	2	Hojas de sierra de larga longitud para acabados gruesos en madera y plástico	305	4	STANLEY	5035048367841	5	12,97 €
STA21232-XJ	2	Hojas de sierra de larga longitud para acabados grueso en madera	228	8.5	STANLEY	5035048375945	5	8,52 €
STA21182-XJ	2	Hojas de sierra de acabado grueso para corte de ramas	240	5-6.5	STANLEY	5035048367827	5	11,92 €

HOJAS DE SIERRA SABLE - HAS

Referencia	Cant.	Descripción	Longitud hoja mm	Inclinación diente mm	Marca	Código de barras	Pedido min.	Tarifa accesorios (€)
STA21192-XJ	2	Hojas de sierra para acabados fino en madera y madera con clavos	152	2.5	STANLEY	5035048367834	5	8,67 €
STA24082-XJ	2	Hojas de sierra para hormigón y mampostería ligera	152	4.2	STANLEY	5035048367902	5	8,40 €

HOJAS DE SIERRA SABLE - BI-METAL

Referencia	Cant.	Descripción	Longitud hoja mm	Inclinación diente mm	Marca	Código de barras	Pedido min.	Tarifa accesorios (€)
STA22132-XJ	2	Hojas de sierra para metal fino	152	1.4	STANLEY	5035048367865	5	7,89 €
STA22142-XJ	2	Hojas de sierra para metal grueso	228	1.8	STANLEY	5035048367872	5	10,21 €

**CORTE: HOJAS PARA SIERRA SCORPION****STANLEY FATMAX** HOJAS PARA SCORPION

Hoja de sierra compatible con Bosch, flexible y resistente a roturas, para corte de metal. Hojas STANLEY para cortar madera, metal y plástico con un montaje especializado Scorpion.

Hoja Scorpion grande

Para cortes rectos y en madera, madera aglomerada y plástico

Metal

Para cortar planchas de metal, aluminio, tuberías de cobre y otros metales no ferrosos

Madera/Madera contrachapada corte curvado

Para cortar curvas en madera dura, blanda, contrachapada, aglomerada y laminada

HOJAS PARA SIERRA SCORPION

Referencia	Cant.	Descripción	Longitud hoja mm	Inclinación diente mm	Marca	Código de barras	Pedido min.	Tarifa accesorios (€)
STA29961-XJ	1	Hoja Scorpion grande - Compatible con KS890E - HCS	200	-	STANLEY	5035048368787	5	15,58 €
STA29962-XJ	1	Hoja Scorpion grande - Compatible con KS890E - HCS	239	-	STANLEY	5035048088036	5	14,56 €
STA29971-XJ	1	Hoja de corte curvado Scorpion: KS890E - HCS	99	-	STANLEY	5035048368794	5	6,36 €
STA29972-XJ	1	Hoja de corte curvado Scorpion - Compatible con RS890K - HCS	134.9	-	STANLEY	5035048088043	5	3,55 €
STA29981-XJ	1	Hoja de corte en metal Scorpion - Compatible con KS890E, RS890K - Bi-Metal	153	-	STANLEY	5035048368800	5	6,36 €
STA29991-XJ	3	Hoja de corte larga, curva y en metal (HCS, HCS, Bi-metal)	200 99 125	-	STANLEY	5035048513361	1	22,38 €

CUCHILLAS REVERSIBLES - TCT / HM

Referencia	Cant.	Descripción	Longitud hoja mm	Inclinación diente mm	Marca	Código de barras	Pedido min.	Tarifa accesorios (€)
STA35007-XJ	2	Cuchillas reversibles	82	-	STANLEY	5035048368695	5	15,35 €

CUCHILLAS REVERSIBLES - HSS

Referencia	Cant.	Descripción	Longitud hoja mm	Inclinación diente mm	Marca	Código de barras	Pedido min.	Tarifa accesorios (€)
STA24192-XJ	2	Cuchillas reversibles HSS	82	-	STANLEY	5035048368688	5	8,83 €

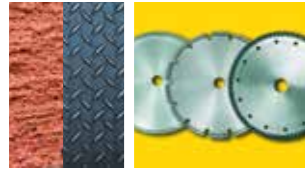
CORTE: DISCOS DE DIAMANTE
STANLEY
FATMAX
**DISCOS DE DIAMANTE
 PARA AMOLADORAS**

Los discos de diamante de calidad profesional permiten cortes secos y extremadamente rápidos en materiales duros.

BORDE CONTINUO

Corte fino: cerámica, azulejos

BORDE SEGMENTADO

Corte de uso general: piedra, hormigón, bloques térmicos

BORDE TURBO

Corte rápido y uniforme: todos los materiales duros

DISCO DE BORDE CONTINUO - CORTE EN BALDOSA

Referencia	Cant.	Diámetro mm	Prof. mm	Borde	Marca	Código de barras	Pedido min.	Tarifa accesorios (€)
STA38002-XJ	1	115	22.2	Continuo	STANLEY FATMAX	5035048373156	1	7,70 €
STA38007-XJ	1	125	22.2	Continuo	STANLEY FATMAX	5035048373163	1	7,17 €

DISCO DE BORDE SEGMENTADO - HORMIGÓN / LADRILLO

Referencia	Cant.	Diámetro mm	Prof. mm	Borde	Marca	Código de barras	Pedido min.	Tarifa accesorios (€)
STA38102-XJ	1	115	22.2	Segmentado	STANLEY FATMAX	5035048373187	1	8,55 €
STA38107-XJ	1	125	22.2	Segmentado	STANLEY FATMAX	5035048373194	1	9,10 €
STA38117-XJ	1	230	22.2	Segmentado	STANLEY FATMAX	5035048373200	1	25,26 €

DISCO DE BORDE CONTINUO - GRANITO / LADRILLO – TURBO

Referencia	Cant.	Diámetro mm	Prof. mm	Borde	Marca	Código de barras	Pedido min.	Tarifa accesorios (€)
STA38202-XJ	1	115	22.2	Continuo	STANLEY	5035048373125	1	10,51 €
STA38217-XJ	1	125	22.2	Continuo	STANLEY	5035048373255	1	10,12 €

DISCO DE BORDE SEGMENTADO - CORTE EN PIEDRA

Referencia	Cant.	Diámetro mm	Prof. mm	Borde	Marca	Código de barras	Pedido min.	Tarifa accesorios (€)
STA38162-XJ	1	115	22.2	Segmentado	STANLEY	5035048373217	1	11,82 €

**LIJADO: DISCOS DE LIJA**
STANLEY
DISCOS DE LIJA PARA TALADROS Y AMOLADORAS

Discos de lijado para amoladoras y taladros.
 Discos de fibra resistente para amoladoras.
 Compatibles con todas las marcas de herramientas eléctricas.

DISCOS DE LIJA PARA AMOLADORA Y TALADRO - DIÁMETRO 125 X 22mm

Referencia	Cant.	Grano	Diámetro Int. mm	Marca	Código de barras	Pedido min.	Tarifa accesorios (€)
STA32006-XJ	5	80g	125	STANLEY	5035048375433	5	4,60 €
STA32640-XJ	5	40g	125	STANLEY	5035048375372	5	4,89 €
STA32001-XJ	5	60g	125	STANLEY	5035048505250	5	4,91 €

DISCOS DE LIJA PARA AMOLADORA Y TALADRO - DIÁMETRO 125 X 22mm - AUTOADHERENTE

Referencia	Cant.	Grano	Diámetro Int. mm	Marca	Código de barras	Pedido min.	Tarifa accesorios (€)
STA32067-XJ	3	60g	125	STANLEY	5035048374283	5	3,14 €
STA32072-XJ	3	80g	125	STANLEY	5035048374290	5	3,03 €
STA32077-XJ	3	120g	125	STANLEY	5035048374306	5	3,04 €

DISCOS DE LIJA PARA AMOLADORA - DIÁMETRO 115 X 22mm

Referencia	Cant.	Diámetro mm	Prof. mm	Marca	Código de barras	Pedido min.	Tarifa accesorios (€)
STA32150-XJ	5	24g	115	STANLEY	5035048374320	5	9,24 €
STA32155-XJ	5	40g	115	STANLEY	5035048374337	5	8,61 €
STA32160-XJ	5	60g	115	STANLEY	5035048374344	5	8,09 €
STA32165-XJ	5	80g	115	STANLEY	5035048374351	5	8,07 €

DISCOS DE FIBRA PARA AMOLADORA ANGULAR - DIÁMETRO 125 X 22mm

Referencia	Cant.	Diámetro mm	Prof. mm	Marca	Código de barras	Pedido min.	Tarifa accesorios (€)
STA32175-XJ	5	24g	125	STANLEY	5035048374375	5	10,57 €
STA32180-XJ	5	40g	125	STANLEY	5035048374382	5	9,26 €
STA32185-XJ	5	60g	125	STANLEY	5035048374399	5	9,02 €
STA32190-XJ	5	80g	125	STANLEY	5035048374405	5	8,81 €

CORTE: DISCOS DE CORTE Y DESBASTE PARA AMOLADORAS

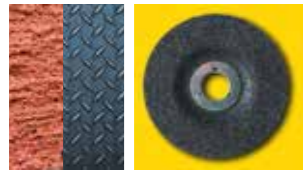

STANLEY DISCOS DE CORTE

De gran resistencia y con código de colores para uso de materiales.

- Cortar y amolar metales
- Cortar hormigón, piedra y mampostería

DISCOS DE CORTE PARA METAL

Referencia	Cant.	Diámetro mm	Diámetro Int. mm	Grosor mm	Centro del disco	Marca	Código de barras	Pedido min.	Tarifa accesorios (€)
STA32020-QZ	1	100	16	3.2	DPC	STANLEY	5035048376577	5	1,45 €
STA32025-QZ	1	115	22	3.2	DPC	STANLEY	5035048372920	1	2,09 €
STA32800-QZ	5	115	22	3.2	DPC	STANLEY	5035048092286	5	8,95 €
STA32030-QZ	1	125	22	3.2	DPC	STANLEY	5035048372937	1	2,22 €
STA32033-QZ	5	125	22	3.2	DPC	STANLEY	5035048092293	5	10,01 €
STA32035-QZ	1	180	22	3.2	Plano	STANLEY	5035048376607	1	3,15 €
STA32040-QZ	1	230	22	3.2	Plano	STANLEY	5035048372944	1	3,79 €
STA32805-QZ	5	230	22	3.2	Plano	STANLEY	5035048092279	5	19,36 €

DISCOS DE DESBASTE PARA METAL

Referencia	Cant.	Diámetro mm	Diámetro Int. mm	Grosor mm	Centro del disco	Marca	Código de barras	Pedido min.	Tarifa accesorios (€)
STA32050-QZ	1	115	22.2	6	DPC	STANLEY	5035048372975	1	1,75 €
STA32056-QZ	5	115	22.2	6	DPC	STANLEY	5035048092545	1	13,77 €
STA32055-QZ	1	125	22.2	6	DPC	STANLEY	5035048372982	5	1,96 €
STA32065-QZ	1	230	22.2	6	DPC	STANLEY	5035048372999	1	4,49 €

DISCOS DE CORTE PARA PIEDRA

Referencia	Cant.	Diámetro mm	Diámetro Int. mm	Grosor mm	Centro del disco	Marca	Código de barras	Pedido min.	Tarifa accesorios (€)
STA32075-QZ	1	115	22.2	3.2	DPC	STANLEY	5035048376690	1	1,56 €
STA32810-QZ	5	115	22.2	3.2	DPC	STANLEY	5035048092316	5	7,89 €
STA32080-QZ	1	125	22.2	3.2	DPC	STANLEY	5035048373002	1	1,93 €
STA32053-QZ	5	125	22.2	3.2	DPC	STANLEY	5035048092323	5	9,32 €
STA32090-QZ	1	230	22.2	3.2	Plano	STANLEY	5035048373019	1	3,42 €



CORTE: DISCOS DE CORTE



STANLEY FATMAX DISCOS DE CORTE PARA AMOLADORAS

De calidad profesional, se han diseñado para tareas de corte intensivas y prolongadas. Discos disponibles para corte en acero, acero inoxidable, aluminio, metales y piedra.

FATMAX - DISCOS ABRASIVOS PARA CORTE FINO - PARA PIEDRA

Referencia	Cant.	Diámetro mm	Diámetro Int. mm	Grosor mm	Centro del disco	Marca	Código de barras	Pedido min.	Tarifa accesorios (€)
STA32612-QZ	25	115	22,2	1,6	Plano	STANLEY FATMAX	5035048376713	1	1,93 €
STA32617-QZ	25	125	22,2	1,6	Plano	STANLEY FATMAX	5035048376621	1	2,10 €

FATMAX - DISCOS ABRASIVOS PARA CORTE FINO - PARA ALUMINIO

Referencia	Cant.	Diámetro mm	Diámetro Int. mm	Grosor mm	Centro del disco	Marca	Código de barras	Pedido min.	Tarifa accesorios (€)
STA32627-QZ	25	125	22,2	1,6	Plano	STANLEY FATMAX	5035048373071	1	2,23 €

FATMAX - DISCOS ABRASIVOS PARA CORTE FINO - PARA METAL

Referencia	Cant.	Diámetro mm	Diámetro Int. mm	Grosor mm	Centro del disco	Marca	Código de barras	Pedido min.	Tarifa accesorios (€)
STA32687-QZ	25	230	22,2	1,8	Plano	STANLEY FATMAX	5035048376614	1	4,07 €

FATMAX - DISCOS ABRASIVOS PARA CORTE FINO - PARA ACERO

Referencia	Cant.	Diámetro mm	Diámetro Int. mm	Grosor mm	Centro del disco	Marca	Código de barras	Pedido min.	Tarifa accesorios (€)
STA32632-QZ	25	115	22,2	1	Plano	STANLEY FATMAX	5035048373088	1	2,04 €
STA32637-QZ	25	125	22,2	1	Plano	STANLEY FATMAX	5035048373095	1	1,62 €

FATMAX - DISCOS ABRASIVOS PARA CORTE FINO - PARA ACERO INOXIDABLE

Referencia	Cant.	Diámetro mm	Diámetro Int. mm	Grosor mm	Centro del disco	Marca	Código de barras	Pedido min.	Tarifa accesorios (€)
STA32602-QZ	25	115	22,2	1	Plano	STANLEY FATMAX	5035048373040	1	1,49 €
STA32622-QZ	25	115	22,2	1,6	Plano	STANLEY FATMAX	5035048373064	1	1,93 €
STA32647-QZ	25	115	22,2	1,6	Plano	STANLEY FATMAX	5035048373101	1	1,53 €
STA32607-QZ	25	125	22,2	1	Plano	STANLEY FATMAX	5035048373057	1	1,56 €
STA32692-QZ	25	230	22,2	1,8	Plano	STANLEY FATMAX	5035048373118	1	3,83 €

LATAS DE DISCOS DE CORTE

Referencia	Cant.	Diámetro mm	Diámetro Int. mm	Grosor mm	Centro del disco	Marca	Código de barras	Pedido min.	Tarifa accesorios (€)
STA38252-XJ	10	115	22,2	1	Plano	STANLEY	5035048504321	10	8,03 €
STA38257-XJ	10	125	22,2	1	Plano	STANLEY	5035048504338	10	9,18 €



ACCESORIOS PARA PULIR: PLATOS SOPORTE Y CABEZALES PULIDORES



STANLEY PLATOS SOPORTE Y CABEZALES PULIDORES

Almohadillas de respaldo para amoladoras, lijadoras y taladros. Usar almohadillas de mayor firmeza para trabajos más complicados y almohadillas más blandas para obtener flexibilidad y un acabado más fino. Los cabezales pulidores convierten su amoladora angular o taladro en un pulidor de alta velocidad obteniendo un acabado lustroso y suave.

ACCESORIOS - PARA TALADROS

Referencia	Cant.	Descripción	Diámetro mm	Diámetro Int. mm	Grosor mm	Marca	Código de barras	Pedido min.	Tarifa accesorios (€)
STA32115-XJ	1	Bonete de lana	125	-	-	STANLEY	5035048373439	1	5,84 €
STA32122-XJ	1	Bonete de lana natural	125	-	-	STANLEY	5035048373446	1	14,87 €
STA32360-XJ	1	Disco de algodón	75	10	13	STANLEY	5035048373453	1	8,60 €
STA37015-XJ	1	Blister con banda	-	-	13	STANLEY	5035048373460	1	4,82 €

PLATOS SOPORTE - PARA TALADROS

Referencia	Cant.	Descripción	Diámetro mm	Diámetro Int. mm	Grosor mm	Marca	Código de barras	Pedido min.	Tarifa accesorios (€)
STA32021-XJ	1	Plato soporte para taladros - Autoadherente	125	-	-	STANLEY	5035048377260	1	11,09 €
STA32031-XJ	1	Plato soporte para taladros - Plástico	125	-	-	STANLEY	5035048505052	1	11,24 €
STA32095-XJ	1	Plato soporte para taladros - Nylon	125	-	-	STANLEY	5035048373606	1	9,00 €
STA32292-XJ	1	Plato soporte para taladros - Nylon	125	-	-	STANLEY	5035048373613	1	24,07 €

JUEGOS DE PULIDO Y LIJADO - PARA TALADROS

Referencia	Cant.	Descripción	Diámetro mm	Diámetro Int. mm	Grosor mm	Marca	Código de barras	Pedido min.	Tarifa accesorios (€)
STA37045-XJ	8	Juego de pulido para taladros	75	-	-	STANLEY	5035048373620	1	40,98 €

OTROS ACCESORIOS DE PULIDO

Referencia	Cant.	Descripción	Diámetro mm	Diámetro Int. mm	Grosor mm	Marca	Código de barras	Pedido min.	Tarifa accesorios (€)
STA32202-XJ	1	Cabezal pulidor de lana, diámetro 125 mm	125	-	-	STANLEY	5035048373477	1	8,14 €
STA32247-XJ	1	Disco pulidor de espuma	125	-	-	STANLEY	5035048373484	1	12,05 €

PLATOS SOPORTE - PARA LIJADORAS ROTORBITALES

Referencia	Cant.	Descripción	Diámetro mm	Diámetro Int. mm	Grosor mm	Marca	Código de barras	Pedido min.	Tarifa accesorios (€)
STA32312-XJ	1	ROS diámetro 125 mm - Compatible con Black & Decker BD190, BD190S, BD190E, KA190S, KA190E	125	-	-	STANLEY	5035048373514	1	13,27 €

PLATOS SOPORTE - PARA MULTILIJADORAS

Referencia	Cant.	Descripción	Diámetro mm	Diámetro Int. mm	Grosor mm	Marca	Código de barras	Pedido min.	Tarifa accesorios (€)
STA32407-XJ	1	Compatible con KA200, KA220(E), KA210, KA210(E)	125	-	-	STANLEY	5035048377277	1	13,36 €

ACCESORIOS PARA PULIR Y CEPILLOS DE ALAMBRE



STANLEY PLATOS SOPORTE, CABEZALES Y ACCESORIOS

Almohadillas de respaldo para amoladoras angulares, lijadoras y taladros. Usar almohadillas de mayor firmeza para trabajos más complicados y almohadillas más blandas para obtener flexibilidad y un acabado más fino. Los cabezales pulidores convierten su amoladora angular o taladro en un pulidor de alta velocidad para obtener un acabado lustroso y suave.

PLATOS SOPORTE - PARA AMOLADORAS ANGULARES

Referencia	Cant.	Descripción	Diámetro mm	Profund.	Diámetro Int. mm	Marca	Código de barras	Pedido min.	Tarifa accesorios (€)
STA32105-XJ	1	Plato soporte de nylon para amoladoras	115	-	22 (M14)	STANLEY	5035048373576	1	8,64 €
STA32110-XJ	1	Plato soporte de nylon para amoladoras	125	-	22 (M14)	STANLEY	5035048373583	1	7,47 €

TUERCAS CON RESALTO Y LLAVES DE AJUSTE - PARA ALMOHADILLAS DE RESPALDO DE AMOLADORA ANGULAR

Referencia	Cant.	Descripción	Diámetro mm	Profund.	Diámetro Int. mm	Marca	Código de barras	Pedido min.	Tarifa accesorios (€)
STA37060-XJ	1	Tuerca y llave para amoladoras - Compatible con Black & Decker, DeWalt, Elu	-	-	22 (M14)	STANLEY	5035048373545	1	15,05 €
STA37065-XJ	1	Tuerca y llave para amoladoras - Compatible con Black & Decker	-	-	22 (M14)	STANLEY	5035048373538	1	5,96 €
STA37000-XJ	1	Tuerca y llave para amoladoras	-	-	22 (M14)	STANLEY	5035048373569	1	6,83 €



STANLEY CEPILLOS DE ALAMBRE PARA AMOLADORAS Y TALADROS

Ideales para retirar óxido de la superficie y limpiar ladrillos sin dañar la superficie.

Tipos de cepillos de alambre:



Cepillos de Copa:
para taladros eléctricos



En espiral:
Taladros eléctricos, ideal para interior de tuberías



Entrelazados:
para amoladoras



Planos:
Taladros, amoladoras de banco, amoladoras anulares

CEPILLOS PLANOS ENTRELAZADOS

Referencia	Cant.	Diámetro Cepillo	Profund. Cepillo	Diámetro del vástago	Acabado	Marca	Código de barras	Pedido min.	Tarifa accesorios (€)
STA36020-XJ	1	50	10	6	-	STANLEY	5035048375440	1	3,77 €
STA36000-XJ	1	75	10	6	-	STANLEY	5035048375457	1	3,63 €
STA36005-XJ	1	75	20	6	-	STANLEY	5035048375464	1	4,63 €
STA36010-XJ	1	100	10	6	-	STANLEY	5035048375471	1	4,85 €
STA36015-XJ	1	100	20	6	-	STANLEY	5035048375488	1	5,75 €

CEPILLOS DE COPA - USO EN METAL

Referencia	Cant.	Diámetro Cepillo	Profund. Cepillo	Diámetro del vástago	Acabado	Marca	Código de barras	Pedido min.	Tarifa accesorios (€)
STA36025-XJ	1	25	-	6	-	STANLEY	5035048375518	1	4,78 €
STA36030-XJ	1	50	-	6	-	STANLEY	5035048375525	1	4,95 €
STA36035-XJ	1	75	-	6	Fino	STANLEY	5035048375532	1	5,49 €
STA36040-XJ	1	75	-	6	Grueso	STANLEY	5035048375549	1	5,49 €
STA36050-XJ	1	85	-	6	Grueso	STANLEY	5035048375556	1	9,04 €

ACCESORIOS DE HERRAMIENTAS ELÉCTRICAS: CEPILLOS DE ALAMBRE PARA AMOLADORAS Y TALADROS



STANLEY CEPILLOS DE ALAMBRE PARA AMOLADORAS Y TALADROS

Ideales para retirar óxido de la superficie y limpiar ladrillos sin dañar la superficie.

CEPILLOS DE ALAMBRE EN ESPIRAL - utilizar en aplicaciones de alta exigencia
ACERO - limpieza y pulido de alta exigencia
CEPILLOS DE METAL - cepillos más suaves para limpiar superficies más delicadas
FILAMENTO DE NYLON - para acabado, pulido y limpieza de superficies complicadas y delicadas
CEPILLO DE ALAMBRE ESPIRAL - para limpieza en interior de tuberías

CEPILLOS DE ALAMBRE Y CEPILLOS DE RUEDA DE ALAMBRE - PARA TALADROS

Referencia	Cant.	Descripción	Diámetro Cepillo	Profund. Cepillo	Diámetro del vástago	Marca	Código de barras	Pedido min.	Tarifa accesorios (€)
STA36022-XJ	1	Cepillo de copa - Acero inoxidable	50	55	6	STANLEY	5035048375594	1	4,23 €
STA36002-XJ	1	Cepillo plano - Multimaterial - Acero inoxidable	75	10	6	STANLEY	5035048375600	1	4,09 €
STA36055-XJ	1	Cepillo de disco trenzado	70	-	6	STANLEY	5035048375617	1	13,28 €
STA36070-XJ	1	Cepillo de disco trenzado	115	22 (M14)	-	STANLEY	5035048375723	1	15,70 €
STA36090-XJ	3	Juego de discos entrelazados	22 - 15 - 5	-	3	STANLEY	5035048375624	1	13,91 €
STA36007-XJ	1	Cepillo plano - Uso en madera	75	10	6	STANLEY	5035048375631	1	6,46 €
STA36017-XJ	1	Cepillo plano - Uso en madera	80	40	6	STANLEY	5035048375648	1	7,89 €
STA32147-XJ	1	Cepillo plano - Uso en madera, pintura, barniz, metal, yeso y plástico	75	15	6	STANLEY	5035048375662	1	9,89 €
STA32152-XJ	1	Cepillo plano - Uso en madera, pintura, barniz, metal, yeso y plástico	100	15	6	STANLEY	5035048375679	1	12,08 €
STA32157-XJ	1	Cepillo plano - Uso en madera, pintura, barniz, metal, yeso y plástico	45	-	6	STANLEY	5035048375693	1	9,04 €

CEPILLO DE ALAMBRE EN ESPIRAL - PARA TALADROS

Referencia	Cant.	Descripción	Diámetro Cepillo	Profund. Cepillo	Diámetro del vástago	Marca	Código de barras	Pedido min.	Tarifa accesorios (€)
STA36185-XJ	1	Cepillo de alambre en espiral para tuberías metálicas	20	55	-	STANLEY	5035048377178	1	9,07 €

CEPILLOS EN COPA DE ALAMBRE Y CEPILLOS REDONDOS DE ALAMBRE - PARA AMOLADORAS

Referencia	Cant.	Descripción	Diámetro Cepillo	Profund. Cepillo	Diámetro del vástago	Marca	Código de barras	Pedido min.	Tarifa accesorios (€)
STA36075-XJ	1	Cepillo de copa, Hilo entrelazado - Uso en metal	70	16 (M10)	-	STANLEY	5035048375730	1	10,91 €
STA36080-XJ	1	Cepillo de copa, Hilo entrelazado - Uso en metal	70	22 (M14)	-	STANLEY	5035048375709	1	11,27 €
STA36105-XJ	1	Cepillo de copa - Hilo anudado. Uso en metal	95	22 (M14)	-	STANLEY	5035048375716	1	17,80 €

CORREA PARA CEPILLO ELÉCTRICO

Referencia	Cant.	Descripción	Diámetro Cepillo	Profund. Cepillo	Diámetro del vástago	Marca	Código de barras	Pedido min.	Tarifa accesorios (€)
STA40515-XJ	1	Correa para cepillo eléctrico. KW713, KW715.	-	-	-	STANLEY	5035048513286	1	6,30 €

ACCESORIOS DE HERRAMIENTAS ELÉCTRICAS



STANLEY CEPILLOS DE HOJAS DE LIJA PARA AMOLADORAS ANGULARES Y TALADROS

Diseñadas para amolar y pulir, sobre todo superficies curvadas. Disponibles en una gama de tamaños y blisters de Grano.



DISCOS DE LÁMINAS:
Para amolar y pulir

CEPILLO DE HOJAS DE LIJA - PARA AMOLADORAS

Referencia	Cant.	Descripción	Profund. Cepillo	Diámetro del vástago	Acabado	Marca	Código de barras	Pedido min.	Tarifa accesorios (€)
STA32107-XJ	1	Cepillo de hojas de lija	115	22 (M14)	40	STANLEY	5035048373286	1	9,64 €
STA32112-XJ	1	Cepillo de hojas de lija	115	22 (M14)	60	STANLEY	5035048373293	1	9,64 €
STA32102-XJ	1	Cepillo de hojas de lija	115	22 (M14)	120	STANLEY	5035048373279	1	10,88 €

CEPILLO DE HOJAS DE LIJA - PARA TALADROS

Referencia	Cant.	Descripción	Profund. Cepillo	Profund. Cepillo	Diámetro del vástago	Acabado	Marca	Código de barras	Pedido min.	Tarifa accesorios (€)
STA34036-XJ	1	Cepillo de hojas de lija	20	20	6	80	STANLEY	5035048373330	1	7,72 €
STA34041-XJ	1	Cepillo de hojas de lija	50	20	6	80	STANLEY	5035048373347	1	8,25 €
STA34046-XJ	1	Cepillo de hojas de lija	60	40	6	80	STANLEY	5035048373354	1	11,84 €
STA34051-XJ	1	Cepillo de hojas de lija	80	30	6	80	STANLEY	5035048373361	1	11,91 €



STANLEY MUELAS PARA TALADROS

Una selección de cinco formas en un vástago de 6 y 3 mm para todo tipo de tareas de modelar y amolar.

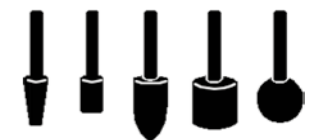

MUELAS PARA TALADROS - JUEGOS

Referencia	Cant.	Descripción	Ø mm	Diámetro Int. mm	Eje	Marca	Código de barras	Pedido min.	Tarifa accesorios (€)
STA30000-XJ	5	Surtido de 5 muelas (esférica, cilíndrica grande y pequeña, cónica grande y pequeña)	20 20 15 10 10	- 20 30 15 20	6	STANLEY	5035048373392	1	8,69 €
STA30005-XJ	4	Surtido de 5 muelas (esférica, cilíndrica grande y pequeña, cónica grande y pequeña)	11 10 8 6	10 - 16 16	3	STANLEY	5035048373408	1	6,79 €



STANLEY FRESAS DE CORTE

Ideales para aplicaciones en madera, permiten realizar un corte de precisión. Fabricado para el carpintero profesional especialista y comerciante. Ideal para marcos, molduras, reembolsos y chafiana.

CONJUNTO DE FRESAS DE CORTE TCT

Referencia	Cant.	Descripción	Ø mm	Ancho de corte mm	Marca	Código de barras	Pedido min.	Tarifa accesorios (€)
STA80020-XJ	10	Conjunto 10 fresas TCT en estuche de madera	8	6.35 9.5 12.7 12.7 12.7 12.7 22.2 25.4 27	STANLEY	5035048368725	1	61,96 €

ACCESORIOS DE CORTE: FRESAS PARA TALADROS

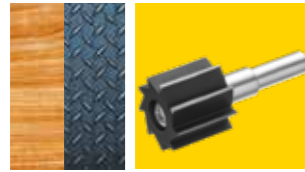

STANLEY FRESAS PARA TALADROS

Alta calidad, en varias formas y tamaños que garantizan un corte rápido y fácil. Ideal para realizar trabajos en madera y metal.

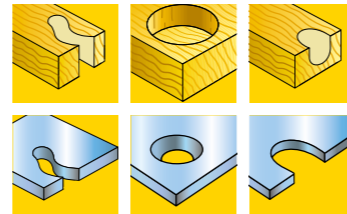

FRESA PARA CORTE RECTO

Referencia	Cant.	Descripción	Ø mm	Prof. Corte mm	Long.	Eje	Marca	Código de barras	Pedido min.	Tarifa accesorios (€)
STA66000-QZ	1	Fresa para cortes rectos en madera	6	15	-	8	STANLEY	5035048037508	1	7,23 €

FRESAS PARA RANURAR

STA66025-QZ	1	Fresa para ranurar	50	1,5	-	8	STANLEY	5035048371800	1	8,78 €
STA66040-QZ	1	Raspa para cortar	25	22	-	8	STANLEY	5035048371831	1	8,35 €

FRESAS PARA BISAGRAS

STA66140-QZ	1	Fresa para bisagras	26	7	55	8	STANLEY	5035048371879	1	9,69 €
STA66145-QZ	1	Fresa para bisagras	30	7	55	8	STANLEY	5035048371886	1	10,02 €
STA66150-QZ	1	Fresa para bisagras	35	7	55	8	STANLEY	5035048371893	1	11,85 €

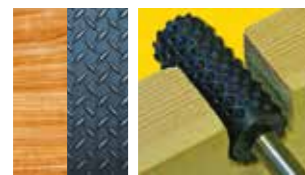

STANLEY LIMAS Y RASPAS

Alta calidad, en varias formas y tamaños que garantizan un corte rápido y fácil. Ideal para realizar trabajos en madera y metal.

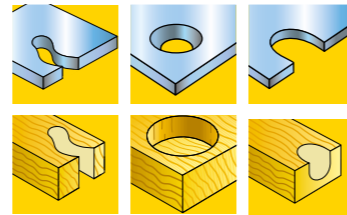

RASPA PARA CORTES CÓNICOS

Referencia	Cant.	Descripción	Ø mm	Prof. Corte mm	Long. Total mm	Long.	Marca	Código de barras	Pedido min.	Tarifa accesorios (€)
STA66105-QZ	1	Raspa para cortes cónicos	4-24	-	-	8	STANLEY	5035048371909	1	23,69 €
STA66115-QZ	1	Raspa para cortes cónicos	3-14	-	-	8	STANLEY	5035048371916	1	22,17 €
STA66120-QZ	1	Raspa para cortes cónicos	16-30	-	-	8	STANLEY	5035048371923	1	43,03 €
STA66125-QZ	1	Raspa para cortes cónicos	6-20	-	-	8	STANLEY	5035048371930	1	7,06 €

RASPA PARA MADERA

STA66155-QZ	1	Raspa cilíndrica	16	30	-	8	STANLEY	5035048371947	1	3,89 €
STA66165-QZ	1	Raspa cónica	6-14	35	-	6	STANLEY	5035048371961	1	3,89 €

LIMAS PARA METAL

STA66180-QZ	1	Lima cilíndrica	13	30	-	6	STANLEY	5035048371992	1	4,33 €
STA66185-QZ	1	Lima cónica	6-14	35	-	6	STANLEY	5035048372005	1	4,33 €

JUEGOS DE RASPAS Y LIMAS

STA66190-QZ	5	Juego de raspa, limas y avellanador	6-14 16 16 13 13	35 16 30 -	-	6	STANLEY	5035048372012	1	14,06 €
-------------	---	-------------------------------------	------------------------------	---------------------	---	---	---------	---------------	---	---------

ACCESORIOS PARA TALADROS: PORTABROCAS



STANLEY PORTABROCAS Y LLAVES PARA PORTABROCAS

Una amplia gama de mandriles, llaves y portabrocas de sujeción rápida para adaptarse a la mayoría de taladrados.

PORTABROCAS CON LLAVE

Referencia	Cant.	Descripción	Ø mm	Portabrocas	Marca	Código de barras	Pedido min.	Tarifa accesorios (€)
STA66321-QZ	1	Portabrocas + llave. Comp: B&D, AEG, Bosch, Elu, Fein, Hitachi, Kress, Makita, Metabo, Panasonic, Skill, Wolf	13	1/2" x 20 UNF	STANLEY	5035048371558	1	19,61 €

PORTABROCAS SIN LLAVE

STA66368-QZ	1	Portabrocas automático - Rosca hembra. - Comp: B&D, AEG, Bosch, Elu, Fein, Hitachi, Kress, Makita, Metabo, Panasonic, Skil, Wolf Max 750w	13	1/2" x 20 UNF	STANLEY	5035048371602	1	22,10 €
-------------	---	---	----	---------------	---------	---------------	---	---------

LLAVE PARA PORTABROCAS

STA66340-QZ	1	Llave para portabrocas	8-10	-	STANLEY	5035048371565	1	3,35 €
STA66341-QZ	1	Llave para portabrocas	10-13	-	STANLEY	5035048371572	1	2,85 €
STA66350-QZ	1	Llave para portabrocas	13	-	STANLEY	5035048371589	1	2,42 €

ADAPTADOR SDS-PLUS

STA66451-QZ	1	Adaptador SDS-Plus para colocar portabrocas estándar	-	-	STANLEY	5035048371619	1	13,64 €
-------------	---	--	---	---	---------	---------------	---	---------



STA66321-QZ



STA66451-QZ



STA66368-QZ

ACCESORIOS PARA TALADROS: ESPIGAS PARA ENSAMBLAR



STANLEY ESPIGAS, GALLETAS PARA ENSAMBLAR Y GUÍAS PARA ENCLAVIJAR

Accesorios para trabajar con madera.



ESPIGAS PARA ENSAMBLAR

Referencia	Cant.	Descripción	Prof. Corte mm	Long. Total mm	Ángulo	Marca	Código de barras	Pedido min.	Tarifa accesorios (€)
STA66430-QZ	50	Espigas para ensamblar	6	30	-	STANLEY	5035048371671	1	2,60 €
STA66431-QZ	200	Espigas para ensamblar	6	30	-	STANLEY	5035048371688	1	5,99 €
STA66432-QZ	40	Espigas para ensamblar	8	40	-	STANLEY	5035048371695	1	3,02 €
STA66433-QZ	150	Espigas para ensamblar	8	40	-	STANLEY	5035048371701	1	6,64 €
STA66434-QZ	30	Espigas para ensamblar	10	40	-	STANLEY	5035048371718	1	3,56 €
STA66435-QZ	120	Espigas para ensamblar	10	40	-	STANLEY	5035048371725	1	5,73 €

GALLETAS PARA ENSAMBLAR

Referencia	Cant.	Descripción	Prof. Corte mm	Long. Total mm	Ángulo	Marca	Código de barras	Pedido min.	Tarifa accesorios (€)
STA66501-QZ	50	Galletas para ensamblar	19,5	54	10	STANLEY	5035048371749	1	5,60 €
STA66502-QZ	50	Galletas para ensamblar	24	60	20	STANLEY	5035048371756	1	6,17 €

TOPE DE PROFUNDIDAD

Referencia	Cant.	Descripción	Prof. Corte mm	Long. Total mm	Ángulo	Marca	Código de barras	Pedido min.	Tarifa accesorios (€)
STA66384-QZ	3	Juego de tope de profundidad	6 8 10	-	-	STANLEY	5035048037423	1	6,95 €



ESPIGA PARA ENSAMBLAR



GALLETA PARA ENSAMBLAR



GUÍAS PARA ENCLAVIJAR

ACCESORIOS PARA TALADROS: ESPIGAS PARA ENSAMBLAR



STANLEY ESPIGAS, GALLETAS PARA ENSAMBLAR Y GUÍAS PARA ENCLAVIJAR

Accesorios para trabajar sobre madera



KITS PARA ENSAMBLAR

Referencia	Cant.	Descripción	Contenido	Diámetro Int. mm	Long. Útil. mm	Tipo	Marca	Código de barras	Pedido min.	Tarifa accesorios (€)
STA66400-QZ	30	Kit ensamblador	6	100	66	1/2" x 20 UNF	STANLEY	5035048037430	1	6,94 €
			6	30	-					
			6	-	-					
			6	-	-					
STA66401-QZ	26	Kit ensamblador	8	120	80	1/2" x 20 UNF	STANLEY	5035048371657	1	8,47 €
			8	40	-					
			8	-	-					
			8	-	-					
STA66402-QZ	22	Kit ensamblador	10	133	90	3/8" x 24 UNF	STANLEY	5035048371664	1	9,19 €
			10	40	-					
			10	-	-					
			10	-	-					



STANLEY MEZCLADOR DE PINTURA

La manera fácil de mezclar grandes cantidades de pintura, simplemente coloque su taladro

MEZCLADOR DE PINTURA

Referencia	Cant.	Descripción	Diámetro Int. mm	Long. Útil. mm	Tipo	Marca	Código de barras	Pedido min.	Tarifa accesorios (€)
STA66452-QZ	1	Mezclador de pintura	85	400	10	STANLEY	5035048371770	1	13,91 €
STA66455-QZ	1	Mezclador de pintura	120	600	10	STANLEY	5035048037485	1	16,70 €



STANLEY OTROS ACCESORIOS

Accesorios para taladros

EJE FLEXIBLE

Referencia	Cant.	Descripción	Ø mm	Diámetro Int. mm	Marca	Código de barras	Pedido min.	Tarifa accesorios (€)
STA66457-QZ	1	Eje flexible	6	1300	STANLEY	5035048371787	1	88,13 €

EXTRACTOR DE TORNILLOS

Referencia	Cant.	Descripción	Ø mm	Diámetro Int. mm	Marca	Código de barras	Pedido min.	Tarifa accesorios (€)
STA57000-QZ	5	Extractores de tornillos de 1 a 5mm. No: 1 M3 - 6 No: 2 M6 - 8 No: 3 M8 - 12 No: 4 M11 - 14 No: 5 M14 - 18	-	-	STANLEY	5035048371763	1	10,75 €

BOMBA DE LÍQUIDOS

Referencia	Cant.	Descripción	Ø mm	Diámetro Int. mm	Marca	Código de barras	Pedido min.	Tarifa accesorios (€)
STA40200-XJ	1	Bomba de líquidos H6 (1200 l/h.)	-	-	STANLEY	5035048375754	1	25,78 €

ÍNDICE POR PRODUCTO

Referencia	Pag.	€	Referencia	Pag.	€	Referencia	Pag.	€	Referencia	Pag.	€	Referencia	Pag.	€
0-03-105	146	30,19 €	0-16-253	126	20,13 €	0-22-475	132	8,19 €	0-46-825	48	11,18 €	0-65-398	81	7,75 €
0-03-804	44	43,61 €	0-16-254	126	20,13 €	0-22-486	130	5,86 €	0-47-100	45	13,42 €	0-65-399	81	8,12 €
0-10-018	67	11,18 €	0-16-255	126	20,13 €	0-22-491	131	5,27 €	0-47-312	46	3,06 €	0-65-400	78	6,08 €
0-10-028	273	6,25 €	0-16-256	126	21,25 €	0-22-500	132	8,00 €	0-47-314	46	4,77 €	0-65-404	78	6,08 €
0-10-088	57	5,43 €	0-16-257	126	21,25 €	0-22-501	130	8,28 €	0-47-315	46	6,65 €	0-65-406	79	5,24 €
0-10-095	67	7,24 €	0-16-258	126	21,25 €	0-28-206	226	4,14 €	0-47-316	47	1,77 €	0-65-407	79	5,17 €
0-10-150	69	2,53 €	0-16-259	126	22,37 €	0-28-217	226	3,50 €	0-47-322	46	4,61 €	0-65-408	80	5,17 €
0-10-151	69	4,18 €	0-16-260	126	22,37 €	0-28-290	226	4,52 €	0-47-440	45	7,64 €	0-65-409	80	5,17 €
0-10-189	57	12,30 €	0-16-261	126	23,48 €	0-28-292	226	4,77 €	0-47-443	45	9,09 €	0-65-410	86	5,17 €
0-10-232	60	8,41 €	0-16-262	126	27,96 €	0-28-500	226	6,52 €	0-47-460	44	12,30 €	0-65-411	86	5,62 €
0-10-242	57	14,82 €	0-16-263	126	27,96 €	0-28-510	226	4,01 €	0-47-465	45	13,42 €	0-65-412	86	5,90 €
0-10-243	58	11,18 €	0-16-265	126	30,19 €	0-28-590	227	3,22 €	0-47-480	44	29,07 €	0-65-413	86	6,46 €
0-10-245	63	1,29 €	0-16-266	126	38,02 €	0-28-616	226	11,74 €	0-47-681	44	19,01 €	0-65-414	86	5,71 €
0-10-253	61	15,99 €	0-16-267	126	41,38 €	0-28-617	226	12,30 €	0-47-720	39	5,90 €	0-65-415	86	6,46 €
0-10-299	59	6,91 €	0-16-535	127	15,66 €	0-28-619	226	15,66 €	0-55-114	145	14,54 €	0-65-416	86	7,38 €
0-10-401	72	5,00 €	0-16-537	127	15,66 €	0-28-631	226	6,00 €	0-55-116	145	13,42 €	0-65-417	87	6,08 €
0-10-409	69	6,56 €	0-16-539	127	16,21 €	0-30-657	21	13,42 €	0-55-117	145	15,66 €	0-65-418	87	6,46 €
0-10-411	67	8,39 €	0-16-540	127	16,77 €	0-30-687	21	4,73 €	0-58-111	139	4,44 €	0-65-419	87	6,46 €
0-10-421	67	10,03 €	0-16-542	127	16,77 €	0-30-697	21	8,00 €	0-58-112	139	4,44 €	0-65-425	83	33,55 €
0-10-425	69	15,66 €	0-16-545	127	19,01 €	0-33-194	19	22,37 €	0-58-113	139	4,44 €	0-65-428	84	25,72 €
0-10-475	66	8,39 €	0-16-547	127	17,89 €	0-33-198	19	29,07 €	0-58-114	139	4,44 €	0-65-437	82	41,38 €
0-10-481	66	14,54 €	0-16-548	127	19,01 €	0-33-238	19	12,30 €	0-58-120	139	4,44 €	0-65-438	83	34,67 €
0-10-486	66	16,77 €	0-16-549	127	19,01 €	0-33-442	19	32,43 €	0-58-911	139	5,07 €	0-65-440	85	22,37 €
0-10-598	72	11,00 €	0-16-551	127	20,13 €	0-33-514	19	24,72 €	0-58-912	139	5,07 €	0-65-441	88	29,07 €
0-10-601	72	3,00 €	0-16-554	127	23,48 €	0-33-522	19	13,42 €	0-58-913	139	5,07 €	0-65-443	88	29,07 €
0-10-778	56	14,93 €	0-16-558	127	25,72 €	0-33-527	19	29,21 €	0-58-930	139	12,30 €	0-65-478	41	234,83 €
0-10-788	56	11,18 €	0-16-870	128	15,66 €	0-33-532	19	31,46 €	0-62-571	80	7,10 €	0-65-479	77	4,89 €
0-10-810	60	13,90 €	0-16-871	128	15,66 €	0-33-552	19	21,25 €	0-63-022	93	27,96 €	0-65-481	77	5,33 €
0-10-813	60	23,48 €	0-16-872	128	15,66 €	0-33-720	19	30,80 €	0-63-038	93	39,14 €	0-65-482	77	5,41 €
0-10-820	66	25,72 €	0-16-873	128	15,66 €	0-33-728	19	33,10 €	0-64-978	78	3,87 €	0-65-483	77	5,41 €
0-10-825	56	14,54 €	0-16-874	128	16,21 €	0-33-811	19	35,20 €	0-64-979	78	4,39 €	0-65-490	82	10,51 €
0-11-221	72	2,96 €	0-16-875	128	16,77 €	0-34-105	26	20,13 €	0-64-983	78	4,06 €	0-65-491	81	8,61 €
0-11-300	71	3,62 €	0-16-876	128	16,77 €	0-34-108	26	25,72 €	0-64-984	78	4,15 €	0-65-492	85	33,55 €
0-11-301	71	4,93 €	0-16-877	128	16,77 €	0-34-133	26	32,43 €	0-65-008	78	4,06 €	0-66-357	95	4,26 €
0-11-325	70	8,28 €	0-16-878	128	17,89 €	0-34-295	26	7,81 €	0-65-016	77	5,35 €	0-66-358	95	6,94 €
0-11-411	72	3,05 €	0-16-879	128	17,89 €	0-34-296	26	10,10 €	0-65-017	78	4,43 €	0-68-010	95	19,01 €
0-11-700	62	2,71 €	0-16-880	128	17,89 €	0-34-297	26	13,42 €	0-65-093	78	4,43 €	0-68-732	96	6,40 €
0-11-718	71	3,08 €	0-16-881	128	21,25 €	0-35-229	28	8,48 €	0-65-094	78	5,27 €	0-69-251	171	5,70 €
0-11-725	70	5,22 €	0-16-882	128	22,37 €	0-35-320	28	19,01 €	0-65-096	78	6,38 €	0-69-253	171	8,06 €
0-11-800	62	4,29 €	0-16-890	128	20,13 €	0-35-455	28	6,23 €	0-65-098	77	5,39 €	0-69-256	171	17,89 €
0-11-911	63	2,34 €	0-16-891	128	21,25 €	0-35-458	28	6,23 €	0-65-099	84	33,55 €	06-TLM	340	103,00 €
0-11-921	62	2,23 €	0-16-892	128	22,37 €	0-42-063	38	74,92 €	0-65-137	77	7,94 €	0-70-447	227	9,58 €
0-11-952	63	3,99 €	0-20-092	120	20,13 €	0-42-065	38	99,52 €	0-65-138	77	9,23 €	0-70-448	227	14,54 €
0-11-983	63	3,60 €	0-20-108	118	32,43 €	0-42-072	37	6,82 €	0-65-139	77	10,51 €	0-70-450	227	19,01 €
0-12-105	103	22,37 €	0-20-331	119	14,54 €	0-42-073	37	6,82 €	0-65-141	77	7,38 €	0-70-451	228	29,07 €
0-12-312	103	17,89 €	0-20-556	119	17,89 €	0-42-074	37	7,97 €	0-65-143	77	13,42 €	0-70-452	228	109,59 €
0-12-313	103	19,01 €	0-20-807	120	8,85 €	0-42-076	37	14,54 €	0-65-204	79	4,00 €	0-70-453	228	21,25 €
0-12-378	103	5,37 €	0-22-441	130	6,94 €	0-42-086	38	190,10 €	0-65-206	79	4,48 €	0-70-454	228	14,48 €
0-12-504	103	14,54 €	0-22-443	130	6,94 €	0-42-087	38	109,59 €	0-65-207	79	4,80 €	0-77-030	325	46,00 €
0-12-508	103	13,42 €	0-22-444	130	7,19 €	0-42-127	39	4,33 €	0-65-209	79	5,17 €	0-83-033	200	6,31 €
0-14-040	225	8,60 €	0-22-445	131	16,77 €	0-42-130	39	6,60 €	0-65-224	79	7,10 €	0-83-034	200	8,61 €
0-15-061	121	4,27 €	0-22-450	130	6,11 €	0-42-287	39	2,49 €	0-65-316	79	9,59 €	0-83-035	200	14,54 €
0-15-106	120	12,00 €	0-22-451	130	7,10 €	0-42-294	41	4,26 €	0-65-317	79	13,42 €	0-83-100	200	14,82 €
0-15-211	120	13,42 €	0-22-455	130	8,03 €	0-43-511	41	11,57 €	0-65-319	80	4,24 €	0-83-121	201	9,66 €
0-15-218	118	7,06 €	0-22-456	130	8,61 €	0-43-603	40	22,37 €	0-65-335	80	4,80 €	0-83-122	201	14,54 €
0-15-252	114	16,00 €	0-22-460	131	8,03 €	0-43-617	35	35,78 €	0-65-336	80	6,46 €	0-83-179	202	36,90 €
0-15-801	121	7,08 €	0-22-462	131	8,28 €	0-43-624	35	44,73 €	0-65-337	80	5,27 €	0-84-000	180	20,13 €
0-15-842	121	3,22 €	0-22-464	131	20,13 €	0-43-625	35	48,08 €	0-65-338	80	8,67 €	0-84-001	180	21,25 €
0-15-900	121	15,00 €	0-22-465	132	8,70 €	0-43-636	35	60,39 €	0-65-339	80	12,30 €	0-84-002	180	23,48 €
0-15-906	121	6,00 €	0-22-467	132	9,02 €	0-43-637	35	68,21 €	0-65-340	81	4,61 €	0-84-003	181	22,37 €
0-16-050	129	15,66 €	0-22-469	132	9,36 €	0-43-649	35	76,04 €	0-65-395	81	4,71 €	0-84-004	181	22,37 €
0-16-251	126	19,01 €	0-22-471	132	9,53 €	0-43-679	35	102,88 €	0-65-396	81	4,99 €	0-84-006	181	20,13 €
0-16-252	126	19,01 €	0-22-473	132	8,03 €	0-46-535	48	24,60 €	0-65-397	81	5,43 €	0-84-007	181	24,60 €

Referencia	Pag.	€	Referencia	Pag.	€	Referencia	Pag.	€	Referencia	Pag.	€	Referencia	Pag.	€
0-84-008	181	24,60 €	1-15-379	115	8,19 €	1-47-804	45	4,53 €	1-65-484	78	5,62 €	1-97-483	253	8,95 €
0-84-009	181	22,37 €	1-15-906	121	129,72 €	1-47-917	45	14,54 €	1-65-490	82	10,02 €	1-97-514	241	39,95 €
0-84-010	181	26,84 €	1-15-907	121	129,72 €	1-47-919	45	13,42 €	1-68-732	96	29,07 €	1-97-515	248	55,95 €
0-84-016	182	24,60 €	1-17-259	155	9,10 €	1-51-937	136	44,26 €	1-69-100	222	110,71 €	1-97-517	250	28,95 €
0-84-294	180	23,48 €	1-17-750	190	28,52 €	15-273	222	98,41 €	1-70-316	241	45,95 €	1-97-518	250	34,95 €
0-84-519	183	23,48 €	1-17-751	190	39,92 €	1-55-119	144	52,56 €	1-70-326	235	64,95 €	1-97-524	254	6,50 €
0-84-646	179	15,66 €	1-17-752	190	46,57 €	1-55-120	144	111,87 €	1-77-108	27	205,76 €	1-97-525	254	3,95 €
0-84-647	179	16,77 €	1-17-753	190	57,04 €	1-55-515	146	11,10 €	1-77-132	338	110,00 €	1-CT106T	212	4,16 €
0-84-648	179	19,01 €	1-17-754	190	79,51 €	1-55-525	146	12,30 €	1-77-133	337	129,00 €	1-CT108T	212	4,61 €
0-84-649	179	22,37 €	1-17-755	190	85,55 €	1-55-526	145	14,54 €	1-77-160	336	352,00 €	1-CT109T	212	4,89 €
0-84-809	187	14,54 €	1-19-212	115	11,18 €	1-56-001	138	45,85 €	1-77-161	340	48,00 €	1-CT305T	212	3,35 €
0-84-810	187	12,30 €	1-19-800	115	23,48 €	1-57-053	138	31,31 €	1-77-164	338	171,00 €	1-CT306T	212	4,03 €
0-														

Referencia	Pag.	€	Referencia	Pag.	€	Referencia	Pag.	€	Referencia	Pag.	€	Referencia	Pag.	€
STA32030-QZ	380	2,22 €	STA32810-QZ	380	7,89 €	STA38252-XJ	381	8,03 €	STA50715-QZ	344	3,29 €	STA52281-QZ	352	11,13 €
STA32031-XJ	382	11,24 €	STA33006-XJ	373	6,39 €	STA38257-XJ	381	9,18 €	STA50718-QZ	344	3,83 €	STA52286-QZ	352	13,22 €
STA32032-XJ	372	3,83 €	STA33021-XJ	373	6,41 €	STA39002-XJ	367	7,06 €	STA50720-QZ	344	4,47 €	STA52291-QZ	352	16,00 €
STA32033-QZ	380	10,01 €	STA33066-XJ	373	6,45 €	STA39007-XJ	367	6,79 €	STA50722-QZ	344	5,22 €	STA52431-QZ	353	24,44 €
STA32035-QZ	380	3,15 €	STA33071-XJ	373	6,45 €	STA39012-XJ	367	7,14 €	STA50724-QZ	344	5,64 €	STA53000-QZ	346	1,97 €
STA32037-XJ	372	3,96 €	STA33076-XJ	373	6,45 €	STA39032-XJ	367	6,62 €	STA50726-QZ	344	6,09 €	STA53008-XJ	354	2,51 €
STA32040-QZ	380	3,79 €	STA33091-XJ	373	7,06 €	STA39037-XJ	367	6,66 €	STA50728-QZ	344	6,78 €	STA53010-QZ	346	2,12 €
STA32042-XJ	372	2,85 €	STA33096-XJ	373	7,06 €	STA39042-XJ	367	6,43 €	STA50730-QZ	344	7,32 €	STA53013-XJ	354	3,12 €
STA32050-QZ	380	1,75 €	STA33101-XJ	373	7,06 €	STA39052-XJ	367	3,98 €	STA50750-QZ	344	1,37 €	STA53015-QZ	346	2,60 €
STA32053-QZ	380	9,32 €	STA33106-XJ	373	8,78 €	STA39057-XJ	367	3,95 €	STA50751-QZ	344	1,48 €	STA53018-XJ	354	3,15 €
STA32055-QZ	380	1,96 €	STA33111-XJ	373	7,06 €	STA39062-XJ	367	3,89 €	STA50752-QZ	344	1,52 €	STA53020-QZ	346	3,09 €
STA32056-QZ	380	13,77 €	STA33156-XJ	373	7,11 €	STA39092-XJ	368	6,39 €	STA50753-QZ	344	1,65 €	STA53023-XJ	354	3,52 €
STA32065-QZ	380	4,49 €	STA33181-XJ	373	7,11 €	STA39097-XJ	368	6,39 €	STA51003-QZ	345	2,58 €	STA53028-XJ	354	3,76 €
STA32067-XJ	379	3,14 €	STA33186-XJ	373	7,11 €	STA39102-XJ	368	6,39 €	STA51008-QZ	345	2,63 €	STA53030-QZ	346	3,26 €
STA32072-XJ	379	3,03 €	STA33191-XJ	373	7,11 €	STA39122-XJ	368	5,10 €	STA51013-QZ	345	2,67 €	STA53033-XJ	354	4,01 €
STA32075-XJ	380	1,56 €	STA33196-XJ	373	7,11 €	STA39127-XJ	368	5,10 €	STA51018-QZ	345	2,71 €	STA53053-XJ	354	9,30 €
STA32077-XJ	379	3,04 €	STA33246-XJ	373	6,61 €	STA39132-XJ	368	5,10 €	STA51023-QZ	345	2,75 €	STA53080-QZ	346	1,11 €
STA32080-QZ	380	1,93 €	STA33251-XJ	373	10,08 €	STA39182-XJ	368	3,48 €	STA51033-QZ	345	2,11 €	STA53085-QZ	346	1,21 €
STA32090-QZ	380	3,42 €	STA33256-XJ	373	10,08 €	STA39187-XJ	368	3,48 €	STA51038-QZ	345	2,47 €	STA53095-QZ	346	1,30 €
STA32095-XJ	382	9,00 €	STA33276-XJ	373	6,79 €	STA39192-XJ	368	3,48 €	STA51053-QZ	345	2,79 €	STA53105-QZ	346	1,40 €
STA32102-XJ	385	10,88 €	STA33311-XJ	374	4,32 €	STA39252-XJ	368	5,10 €	STA51058-QZ	345	2,88 €	STA53110-QZ	346	1,49 €
STA32105-XJ	383	8,64 €	STA33316-XJ	374	5,83 €	STA39257-XJ	368	5,10 €	STA51068-QZ	345	3,27 €	STA53115-QZ	346	1,67 €
STA32107-XJ	385	9,64 €	STA33376-XJ	374	4,32 €	STA39262-XJ	368	5,10 €	STA51078-QZ	345	3,77 €	STA53120-QZ	346	1,76 €
STA32110-XJ	383	7,47 €	STA33381-XJ	374	4,32 €	STA39297-XJ	368	17,21 €	STA51088-QZ	345	4,12 €	STA53125-QZ	346	2,65 €
STA32112-XJ	385	9,64 €	STA33471-QZ	372	17,90 €	STA40200-XJ	389	25,78 €	STA51098-QZ	345	4,71 €	STA53130-QZ	346	3,11 €
STA32115-XJ	382	5,84 €	STA33481-QZ	372	18,50 €	STA40515-XJ	384	6,30 €	STA51108-QZ	345	5,52 €	STA53135-QZ	346	3,34 €
STA32122-XJ	382	14,87 €	STA33501-XJ	373	5,97 €	STA50000-QZ	343	1,19 €	STA51113-QZ	345	6,32 €	STA53165-QZ	346	5,83 €
STA32147-XJ	384	9,89 €	STA33506-XJ	373	5,80 €	STA50003-XJ	354	1,77 €	STA51118-QZ	345	7,09 €	STA53170-QZ	346	6,17 €
STA32150-XJ	379	9,24 €	STA33511-XJ	373	5,80 €	STA50005-QZ	343	1,19 €	STA51123-QZ	345	7,76 €	STA53175-QZ	346	5,52 €
STA32152-XJ	384	12,08 €	STA33516-XJ	373	5,80 €	STA50008-XJ	354	1,90 €	STA52000-QZ	352	2,23 €	STA53185-QZ	346	6,74 €
STA32155-XJ	379	8,61 €	STA34036-XJ	385	7,72 €	STA50010-QZ	343	1,19 €	STA52001-QZ	351	1,26 €	STA53190-QZ	346	7,56 €
STA32157-XJ	384	9,04 €	STA34041-XJ	385	8,25 €	STA50013-XJ	354	2,07 €	STA52005-QZ	352	2,28 €	STA53197-QZ	348	2,54 €
STA32160-XJ	379	8,09 €	STA34046-XJ	385	11,84 €	STA50015-QZ	343	1,37 €	STA52006-QZ	351	1,35 €	STA53202-QZ	348	2,77 €
STA32165-XJ	379	8,07 €	STA34051-XJ	385	11,91 €	STA50018-XJ	354	2,39 €	STA52011-QZ	351	1,35 €	STA53207-QZ	348	3,09 €
STA32167-XJ	371	2,30 €	STA35007-XJ	377	15,35 €	STA50020-QZ	343	1,44 €	STA52015-QZ	352	2,40 €	STA53212-QZ	348	3,47 €
STA32175-XJ	379	10,57 €	STA36000-XJ	383	3,63 €	STA50023-XJ	354	2,35 €	STA52016-QZ	351	1,45 €	STA53217-QZ	348	4,19 €
STA32177-XJ	372	3,28 €	STA36002-XJ	384	4,09 €	STA50028-XJ	354	2,55 €	STA52020-QZ	352	2,47 €	STA53227-QZ	348	2,06 €
STA32180-XJ	379	9,26 €	STA36005-XJ	383	4,63 €	STA50030-QZ	343	1,14 €	STA52021-QZ	351	1,65 €	STA53232-QZ	348	2,17 €
STA32185-XJ	379	9,02 €	STA36007-XJ	384	6,46 €	STA50033-XJ	354	2,95 €	STA52026-QZ	351	1,80 €	STA53237-QZ	348	2,65 €
STA32190-XJ	379	8,81 €	STA36010-XJ	383	4,85 €	STA50035-QZ	343	1,14 €	STA52030-QZ	352	3,05 €	STA53242-QZ	348	3,12 €
STA32202-XJ	382	8,14 €	STA36015-XJ	383	5,75 €	STA50045-QZ	343	1,21 €	STA52031-QZ	351	2,04 €	STA53247-QZ	348	3,58 €
STA32247-XJ	382	12,05 €	STA36017-XJ	384	7,89 €	STA50055-QZ	343	1,26 €	STA52035-QZ	352	3,12 €	STA53252-QZ	348	1,90 €
STA32252-XJ	371	4,11 €	STA36020-XJ	383	3,77 €	STA50060-QZ	343	1,38 €	STA52036-QZ	351	2,37 €	STA53312-QZ	348	7,81 €
STA32262-XJ	372	2,92 €	STA36022-XJ	384	4,23 €	STA50065-QZ	343	1,38 €	STA52040-QZ	352	3,24 €	STA53377-QZ	348	4,11 €
STA32292-XJ	382	24,07 €	STA36025-XJ	383	4,78 €	STA50068-XJ	354	7,33 €	STA52041-QZ	351	2,95 €	STA53420-XJ	346	13,13 €
STA32312-XJ	382	13,27 €	STA36030-XJ	383	4,95 €	STA50070-QZ	343	1,49 €	STA52045-QZ	352	3,32 €	STA54002-QZ	349	2,09 €
STA32348-XJ	366	4,33 €	STA36035-XJ	383	5,49 €	STA50072-QZ	344	2,26 €	STA52046-QZ	351	3,54 €	STA54012-QZ	349	2,29 €
STA32360-XJ	382	8,60 €	STA36040-XJ	383	5,49 €	STA50075-QZ	343	1,72 €	STA52050-QZ	352	3,40 €	STA54022-QZ	349	2,69 €
STA32372-XJ	370	2,95 €	STA36050-XJ	383	9,04 €	STA50077-QZ	344	3,10 €	STA52051-QZ	351	4,17 €	STA54027-QZ	349	2,89 €
STA32392-QZ	372	12,09 €	STA36055-XJ	384	13,28 €	STA50082-QZ	344	2,49 €	STA52055-QZ	352	3,58 €	STA54032-QZ	349	2,69 €
STA32407-XJ	382	13,36 €	STA36070-XJ	384	15,70 €	STA50085-QZ	343	2,01 €	STA52060-QZ	352	3,60 €	STA54037-QZ	349	2,89 €
STA32427-XJ	370	4,35 €	STA36075-XJ	384	10,91 €	STA50087-QZ	344	4,97 €	STA52065-QZ	352	3,87 €	STA54042-QZ	349	3,32 €
STA32432-XJ	370	3,32 €	STA36080-XJ	384	11,27 €	STA50092-QZ	344	2,81 €	STA52070-QZ	352	3,87 €	STA54047-QZ	349	4,11 €
STA32437-XJ	370	2,91 €	STA36090-XJ	384	13,91 €	STA50095-QZ	343	2,40 €	STA52075-QZ	352	4,31 €	STA54052-QZ	349	4,55 €
STA32452-QZ	372	13,93 €	STA36105-XJ	384	17,80 €	STA50097-QZ	344	3,82 €	STA52085-QZ	352	2,12 €	STA54057-QZ	349	3,92 €
STA32477-XJ	371	9,04 €	STA36185-XJ	384	9,07 €	STA50102-QZ	344	3,09 €	STA52090-QZ	352	2,17 €	STA54062-QZ	349	4,35 €
STA32602-QZ	381	1,49 €	STA37000-XJ	383	6,83 €	STA50105-QZ	343	2,87 €	STA52095-QZ	353	5,90 €	STA54067-QZ	349	4,62 €
STA32607-QZ	381	1,56 €	STA37015-XJ	382	4,82 €	STA50107-QZ	344	6,14 €	STA52100-QZ	353	6,82 €	STA54072-QZ	349	5,02 €
STA32612-QZ	381	1,93 €	STA37045-XJ	382	40,98 €	STA50112-QZ	344	4,04 €	STA52105-QZ	353	7,39 €	STA54077-QZ	349	5,19 €
STA32617-QZ	381	2,10 €	STA37060-XJ	383	15,05 €	STA50115-QZ	343	3,70 €	STA52110-QZ	353	8,21 €	STA54087-QZ	349	9,30 €
STA32622-QZ	381	1,93 €	STA37065-XJ	383	5,96 €	STA50117-QZ	344	4,75 €	STA52115-QZ	353	5,04 €	STA54097-QZ	349	5,74 €
STA32627-QZ	381	2,23 €	STA37095-XJ	372	14,50 €	STA50120-QZ	343	4,01 €	STA52160-QZ	353	8,81 €	STA54102-QZ	349	6,92 €
STA32632-QZ	381	2,04 €	STA38002-XJ	378	7,70 €	STA50122-QZ	344	5,83 €	STA52165-QZ	353	9,68 €	STA54107-QZ	349	7,71 €
STA32637-QZ	381	1,62 €	STA38007-XJ	378	7,17 €	STA50127-QZ	344	6,79 €	STA52170-QZ	353	10,09 €	STA54112-QZ	349	12,65 €
STA32640-XJ	379	4,89 €	STA38102-XJ	378	8,55 €	STA50132-QZ	344	8,31 €	STA52190-QZ	353	5,66 €	STA54122-QZ	349	9,01 €
STA32647-QZ	381	1,53 €	STA38107-XJ	378	9,10 €	STA50137-QZ	344	11,06 €	STA52246-QZ	351	3,24 €	STA54127-QZ	349	12,17 €
STA32687-QZ	381	4,07 €	STA38117-XJ	378	25,26 €	STA50242-QZ	344	17,79 €	STA52251-QZ	351	3,92 €	STA54132-QZ	349	14,43 €
STA32692-QZ	381	3,83 €	STA38162-XJ	378	11,82 €	STA50700-QZ	344	1,77 €	STA52266-QZ	351	3,51 €	STA54137-QZ	349	26,87 €
STA32800-QZ	380	8,95 €	STA38202-XJ	378	10,51 €	STA50706-QZ	344	1,94 €	STA52271-QZ	352	10,78 €	STA54152-QZ	349	2,69 €
STA32805-QZ	380	19,36 €	STA38217-XJ	378	10,12 €	STA50711-QZ	344	2,45 €	STA52275-XJ	352	16,07 €	STA54232-QZ	349	8,65 €

Referencia	Pag.	€	Referencia	Pag.	€	Referencia	Pag.	€	Referencia	Pag.	€	Referencia	Pag.	€
STA54372-XJ	349	10,86 €	STA61060-XJ	356	2,02 €	STA7223-XJ	355	42,16 €	STHT0-51907	137	16,77 €	STHT16146-0	89	2,81 €
STA54400-XJ	350	28,11 €	STA61061-XJ	356	2,02 €	STA80020-XJ	385	61,96 €	STHT0-51908	137	18,30 €	STHT16147-0	89	2,86 €
STA54402-QZ	350	7,94 €	STA61062-XJ	356	2,02 €	STA81000-XJ	374	11,95 €	STHT0-51910	137	24,00 €	STHT16148-0	89	4,03 €
STA54407-QZ	350	7,94 €	STA61063-XJ	356	2,02 €	STA81005-XJ	374	13,70 €	STHT0-54123	136	27,96 €	STHT16149-0	89	5,41 €
STA54412-QZ	350	13,22 €	STA61064-XJ	356	2,02 €	STA81010-XJ	374	17,17 €	STHT0-54126	138	19,01 €	STHT16150-0	89	5,88 €
STA54417-QZ														

STANLEY®

MySTANLEY



TODO VENTAJAS

- 1 ACCESO PRIORITARIO** A LAS NOVEDADES, CONCURSOS Y PROMOCIONES DE STANLEY
- 2 COMENTAR EXPERIENCIAS** CON EL USO DE LAS HERRAMIENTAS STANLEY
- 3 CONVERTIRTE EN EXPERTO** TESTADOR DE LAS HERRAMIENTAS ELÉCTRICAS STANLEY
- 4 3 AÑOS DE GARANTÍA** APLICABLES A HERRAMIENTAS ELÉCTRICAS



Parque de Negocios "Mas Blau"
Edificio Muntadas
C/Berguedá 1, Of. A6
08820 El Prat de Llobregat (Barcelona)
Teléfono: 932 201 815

www.STANLEYWORKS.es

Todos los derechos reservados. Ni los textos, ilustraciones, dibujos ni ninguna otra parte del folleto puede ser reproducido o grabado, almacenado en ningún sistema de recuperación, fotocopiado, o transmitido de cualquier manera, sea electrónico o no, sin nuestro consentimiento. Hasta donde podemos averiguar, todas las descripciones e ilustraciones contenidas en este catálogo son correctas en el momento de su impresión.

No podemos, no obstante, responsabilizarnos por cualquier falta de descripción o ilustración y reservamos el derecho de alterar las especificaciones sin previo aviso. ©Stanley Works 2024.

Precios válidos para Península y Baleares a partir del 1 de Mayo 2024.
Tarifa y Precios recomendados sin IVA.

Distribuidor:

SÍGUENOS EN:



MS100288-ES