

Cajas Fuertes

y Productos de Seguridad



Índice

Herramientas de soporte

- Pictogramas _____ 4
- Servicio técnico BTV _____ 5
- Guía *Cómo elegir tu caja fuerte* _____ 5

Cajas fuertes de sobreponer

- Sobreponer _____ 6
- Conectadas e inteligentes _____ 16
- Con tambor o cajón _____ 18
- Armeros _____ 22
- Formato mini _____ 32

Cajas fuertes de empotrar

- Empotrar _____ 34

Cajas fuertes ignífugas

- Ignífugas _____ 46
- Armarios ignífugos _____ 50
- Archivadores ignífugos _____ 52

Cajas fuertes certificadas

- Grado IV e ignífugas _____ 56
- Grado II _____ 60

Productos de seguridad

- Candados _____ 64
- Guardallaves _____ 68
- Portallaves _____ 70
- Cajas de ocultación _____ 73
- Huchas _____ 73
- Cajas de caudales _____ 74

Condiciones de venta

- Condiciones de venta _____ 80

Grupo BTV

Fabricantes desde 1962

Grupo BTV es un grupo familiar 100% aragonés con **más de 60 años de experiencia**, que inició en la fabricación de buzones y hoy es **referente en soluciones de seguridad, equipamiento hotelero y sistemas inteligentes de almacenamiento**.

Nuestra **sede principal** se ubica en La Puebla de Alfindén, Zaragoza, y contamos con una **red global con filiales** en Jiaxing, China; Cancún, México; y Punta Cana, República Dominicana, que respalda nuestro **compromiso con la excelencia**.



Propósito

Contribuir a que tu mundo sea más seguro.

Visión

Ser reconocidos por la fiabilidad, innovación y sostenibilidad de nuestras soluciones.

Misión

Ofrecer soluciones innovadoras, tecnológicas y fiables que garanticen tranquilidad y comodidad en la custodia de pertenencias.

La **calidad**, la **experiencia** y la **innovación** son los pilares que nos han permitido ganar la confianza de **más de 6,500 clientes en Europa, Asia y América**.

Grupo BTV es un grupo:

1. **Fiable y seguro:** Cumplimos lo que prometemos.
2. **Comprometido y cercano:** Mantenemos relaciones estrechas con clientes, colaboradores, sociedad y proveedores.
3. **Colaborativo e innovador:** Abierta a nuevas ideas y valiente en sus propuestas y acciones.



Líneas estratégicas

Nuestra estrategia de crecimiento se apoya en los siguientes pilares:

- Desarrollo de **personas y cultura**.
- Optimización tecnológica mediante **digitalización**.
- **Expansión comercial** y fortalecimiento de **alianzas estratégicas**.



Líneas de negocio

Para responder a las cambiantes necesidades del mercado, hemos ampliado nuestra oferta en tres áreas:



BTV

Soluciones para **ferretería y bricolaje** (cajas fuertes, buzones y seguridad para hogares y comunidades).



Perseo

Equipamiento **hotelero** de alto nivel, proporcionando materiales de calidad superior para el sector.



Kuik Smart Lockers

Taquillas y consignas **inteligentes** para diversos sectores comerciales, con seguridad excepcional.

Certificaciones y compromiso ambiental

Contamos con certificaciones que avalan nuestra **calidad, seguridad y gestión ambiental**.



Servicio Técnico BTV

Estamos comprometidos con brindarte apoyo técnico siempre que lo necesites. Contamos con técnicos especializados que te ofrecerán soluciones personalizadas en cualquier lugar de la península ibérica, las islas Canarias y Baleares, así como en el norte de África.

- Para encontrar el servicio técnico más cercano escanea el código QR o visita nuestra página web btv.es/es/asistencia-tecnica

Nuestros técnicos cuentan con experiencia y formación especializada para garantizar que tus buzones y productos para la comunidad funcionen en condiciones óptimas.

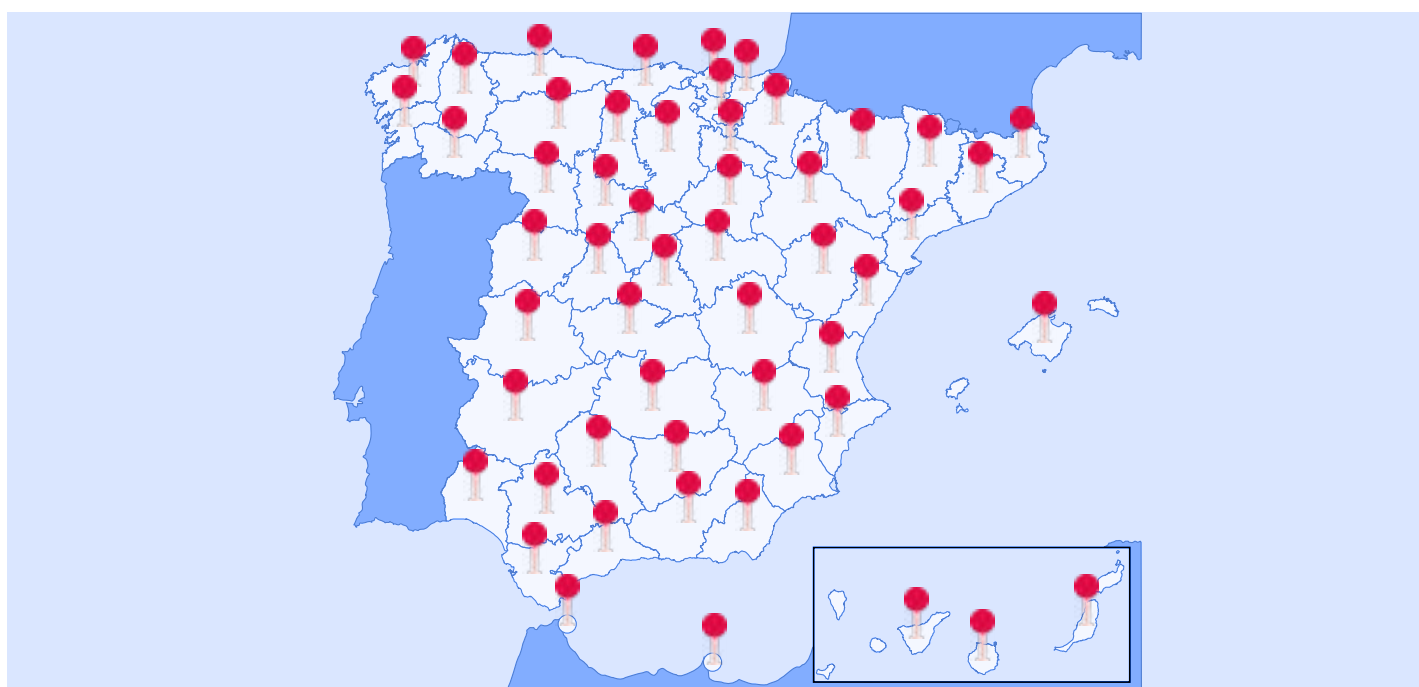

Pictogramas

Cerraduras



Cerradura de gorjas



Cerradura de puntos



Cerradura de serreta



Cerradura de seguridad de estrella



Cerradura de emergencia o desbloqueo



Cerradura motorizada



Bulones a un lado



Bulones en tres lados



Bulones dobles en tres lados



Bulones en cuatro lados

Apertura



Teclado electrónico



Pomo de apertura



Maneta de apertura



Huella dactilar



Iluminación interior



Ranura antipesca



Auditoría de eventos



Conectividad WiFi



Resistente al fuego

Características

Cómo elegir tu caja fuerte

1

Tipo de instalación

Cajas fuertes de sobreponer o empotrar



La caja se coloca sobre una superficie sólida, como el suelo o un mueble.

Pág. 6

SOBREPONER



La caja se instala dentro de una pared o suelo, quedando oculta.

Pág. 34

EMPOTRAR

2

Nivel de resistencia

Seguridad doméstica, profesional, certificadas e ignífugas



Adecuadas para proteger objetos de valor en el entorno doméstico, como joyas o documentos.

SEGURIDAD DOMÉSTICA



Ofrecen una protección más robusta contra robos, con materiales más resistentes y cerraduras más avanzadas.

SEGURIDAD PROFESIONAL



Certificadas según estándares de seguridad reconocidos, garantizando un nivel superior de protección contra robos.

DOBLE PARED Y CERTIFICADAS



Específicamente diseñadas para resistir incendios durante entre 30 a 60 minutos.

IGNÍFUGAS

3

Sistema de cerradura

Mecánicos (modelos K o L) o electrónicos (modelos E)



Las cerraduras mecánicas, como las de llave de puntos o gorjas, ofrecen una seguridad confiable y no dependen de la electricidad.

MECÁNICOS



Las cerraduras electrónicas proporcionan comodidad y opciones de personalización, permitiendo el uso de códigos PIN o sistemas biométricos.

ELECTRÓNICOS

Cajas fuertes de sobreponer

Fáciles de instalar, protección segura para el hogar o negocio



Cajas fuertes de sobreponer

Seguras, accesibles y resistentes



CARTAGO
NUEVA APERTURA
POR HUELLA
 Pág. 8-9



PERLA
 Pág. 26



CUARZO
 Pág. 10-11



VISION
 Pág. 27



ÓPALO
NUEVO MODELO
 Pág. 12-13



TECNA
 Pág. 28



JADE
 Pág. 14-15



ALPHA
 Pág. 29



GAMMA
 Pág. 16-17



VINTAGE
 Pág. 30



DEPÓSITO
 Pág. 18-19



WING
 Pág. 31



DEPOT
NOVEDAD 2025
 Pág. 20-21



MINIBANK
 Pág. 32



DEFENDER
 Pág. 22-23



MINI VAULT
 Pág. 33



DECORA
 Pág. 24-25



Cartago 100 E

Cartago

 APERTURA
POR HUELLA

Cartago 45 E

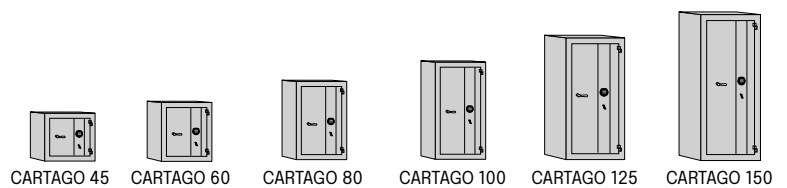

Especificaciones técnicas

Espesor de puerta:	10 mm. de lámina de acero
Espesor de cuerpo:	40 mm.
Blindaje del cuerpo:	Hormigón de alta resistencia, para soportar impactos y actos vandálicos
Bulones:	5 a 6 x Ø25 mm.
Protección adicional:	Mediante placa antitaladro de acero al manganeso
Color:	RAL 7001 Gris plata
Dimensiones de ranura:	20 x 200 mm.
Orificios anclajes:	2 pared / 1 suelo - Ø22 mm.
Apertura de la puerta 180°	



NUEVA CERRADURA ELECTRÓNICA

Ahora con **apertura por huella** para máxima seguridad y comodidad.

Sistema de cierre

- Triple seguridad: acceso mediante **código de usuario, código de emergencia y huella dactilar**.
- **Retardo de apertura programable**, configurable hasta 99 minutos con ventana de apertura.
- **Bloqueo automático** tras 4 intentos fallidos de código.
- **Cerradura de gorgjas de alta seguridad**, certificada VdS Clase 1 y EN 1300, sin llave de emergencia.
- Aviso de batería baja y funcionamiento con pila alcalina de 9V y respaldo.

* Certificación de seguridad: **Grado I certificado por BTB.**

Modelo	Cód.	Dimensiones (Al x An x F)							Embalaje	EAN 8421461	PVP (€)
45 E	10157	EXTERIOR	450 x 520 x 440	INTERIOR	370 x 440 x 330	1	133	48	580 x 715 x 600	101570	1.550,00
60 E	10151	EXTERIOR	600 x 520 x 440	INTERIOR	520 x 440 x 330	2	160	75	720 x 715 x 600	101518	1.742,00
80 E	10152	EXTERIOR	800 x 520 x 440	INTERIOR	720 x 440 x 330	3	210	105	920 x 720 x 600	101525	2.075,00
100 E	10153	EXTERIOR	1000 x 520 x 440	INTERIOR	920 x 440 x 330	4	260	133	1140 x 720 x 600	101532	2.280,00
125 E	10154	EXTERIOR	1250 x 620 x 540	INTERIOR	1170 x 540 x 430	4	380	271	1400 x 720 x 730	101549	2.635,00
150 E	10155	EXTERIOR	1500 x 620 x 540	INTERIOR	1420 x 540 x 430	5	450	330	1630 x 720 x 730	101556	2.995,00

OPCIONES

Peana * modelos 45 a 100	03071	Alto 300 mm		300 x 520 x 420	030719	157,00
--------------------------------	-------	-------------	--	-----------------	--------	--------

* Hasta fin de existencias.

Tarifa de Precios (IVA no incluido)



Cuarzo E-40

Cuarzo



CERRADURA DE GORJAS



TECLADO ELECTRÓNICO



BULONES DOBLES EN 3 LADOS



ILUMINACIÓN INTERIOR



CERRADURA DE EMERGENCIA



RANURA ANTIPESCA

¿Cómo funciona?



GARANTÍA DE 5 AÑOS



Especificaciones técnicas

Espesor de puerta:	12 mm.
Espesor de cuerpo:	8 mm.
Bulones:	6 a 8 x Ø25 mm. a 3 lados
Protección adicional:	Mediante placa antitaladro de acero al manganeso en zona de cerradura
Color:	RAL 7047 Gris tele 4, texturizado
Dimensiones de ranura:	150 x 16 mm.
Orificios anclajes:	3 pared / 3 suelo - Ø12 mm.
Iluminación interior:	de bajo consumo



Teclado digital con display luminoso



Frontal con diseño renovado

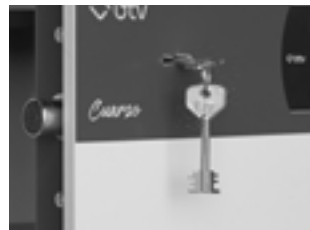

Llave de emergencia de desbloqueo



Bulones a los tres lados de la puerta

Sistema de cierre

- **Cerradura de gorchas de alta seguridad** con llave adicional de desbloqueo (requiere la llave para abrir).
- **Cerradura electrónica** con código de 2 a 15 dígitos, con código de usuario y código de emergencia.
- Teclado digital con **display luminoso**.
- **Retardo de apertura programable** entre 1 y 99 minutos.
- 4 pilas AA de 1,5V, con aviso de pilas bajas y toma de alimentación externa USB-C para emergencias.

Modelo	Cód.	Dimensiones (Al x An x F)						Embalaje	EAN 8421461	PVP (€)	
CZ E-40	14301	EXTERIOR	400 x 400 x 350	INTERIOR	380 x 384 x 285	1	62	41,6	530 x 490 x 500	143013	824,00
CZ E-55	14302	EXTERIOR	550 x 400 x 350	INTERIOR	530 x 384 x 285	2	80	58	670 x 490 x 500	143020	960,00
CZ E-70	14303	EXTERIOR	700 x 450 x 400	INTERIOR	680 x 434 x 335	3	113,5	99	880 x 490 x 550	143037	1.086,00
CZ E-70 RA	14313	EXTERIOR	740 x 450 x 400	INTERIOR	720 x 434 x 335	3	125,5	105	920 x 490 x 550	143136	1.128,00
OPCIONES											
Peana modelos 45 y 55	60060	Alto 150 mm					150 x 400 x 330		600608	110,00	
	60065	Alto 300 mm					300 x 400 x 330		600653	120,00	
Peana modelos 70 y 70 RA	60064	Alto 150 mm					150 x 450 x 380		600646	120,00	



E-100 RA

Ópalo

**NUEVO MODELO
E-100 RA**



CERRADURA DE GORJAS



TECLADO ELECTRÓNICO



BULONES EN 3 LADOS



ILUMINACIÓN INTERIOR



CERRADURA DE EMERGENCIA



RANURA ANTIPESCA

¿Cómo funciona?



E-70



E-40



E-55



E-70



E-100



E-40 RA

Nuevo modelo

E-100 RA

Especificaciones técnicas

Espesor de puerta:	8 mm.
Espesor de cuerpo:	6 mm.
Bulones:	4 x Ø25 mm. (40 y 40 RA) 5 x Ø25 mm. (55) 6 x Ø25 mm. (70)
Color:	RAL 7021 Gris oscuro, con bandejas y tape interior RAL 5021 Azul agua
Dimensiones de ranura:	150 x 12 mm.
Orificios anclajes:	4 pared / 2 suelo - Ø9mm.
Iluminación interior:	de bajo consumo



Maneta de apertura, que sobresale 33 mm de la puerta



Teclado digital con display luminoso



Iluminación interior de bajo consumo



Alojamiento de bulones en el marco de la caja

Sistema de cierre

- **Cerradura de gorjas** con cerradura de emergencia de seguridad y maneta.
- **Cerradura electrónica** con código de 3 a 15 dígitos, con código de emergencia de 8 dígitos.
- Teclado digital con **display luminoso**.
- **Retardo de apertura programable** entre 1 y 99 minutos.
- **Alimentación:** 4 pilas AA de 1,5V. Aviso de pilas bajas. Toma de alimentación exterior Micro USB.

Modelo	Cód.	Dimensiones (Al x An x F)					Embalaje	EAN 8421461	PVP (€)
E-40	11670	EXTERIOR 400 x 400 x 350	INTERIOR 384 x 368 x 280	1	46	40	530 x 490 x 450	143013	471,00
E-55	11671	EXTERIOR 550 x 400 x 350	INTERIOR 538 x 368 x 280	2	60	55	680 x 490 x 450	143020	523,00
E-70	11672	EXTERIOR 700 x 500 x 450	INTERIOR 688 x 468 x 380	3	103	122	910 x 590 x 550	143037	745,00
E-100	11673	EXTERIOR 1000 x 500 x 450	INTERIOR 988 x 468 x 380	4	128	175	1210 x 590 x 550	116734	945,00
E-40 RA	11674	EXTERIOR 440 x 400 x 350	INTERIOR 424 x 368 x 280	1	50	44	585 x 485 x 450	143136	509,00
E-100 RA	11677	EXTERIOR 1040 x 500 x 450	INTERIOR 946 x 489 x 370	4	130	171	1170 x 550 x 550	116772	1.050,00
OPCIONES									
Peana modelos 40 y 55	60061	Alto 150 mm					150 x 400 x 330	600615	110,00
	60062	Alto 300 mm					300 x 400 x 330	600622	120,00
Peana modelos 70 a 100	60063	Alto 150 mm					150 x 500 x 430	600639	120,00



Jade E-56

Jade



CERRADURA DE GORJAS



TECLADO ELECTRÓNICO



BULONES A UN LADO



RANURA ANTIPESCA



ILUMINACION INTERIOR



CERRADURA DE EMERGENCIA



Jade E-40 RA



E-27

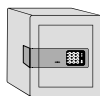

E-40



E-56

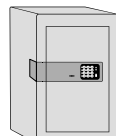

E-70



E-27 RA

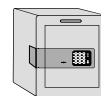

E-40 RA

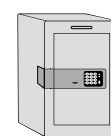

E-56 RA

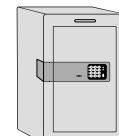

E-70 RA

Especificaciones técnicas

Espesor de puerta:	6 mm.
Espesor de cuerpo:	4 mm.
Bulones:	2 x Ø25 mm. (mod. 27 y 40) 3 x Ø25 mm. (mod. 56) 4 x Ø25 mm. (mod. 70)
Color:	RAL 7021 Gris tele 4, con bandejas y tape interior RAL 5021 Azul agua
Dimensiones de ranura:	150 x 12 mm.
Orificios anclajes:	4 pared / 2 suelo - Ø9mm.
Iluminación interior:	de bajo consumo

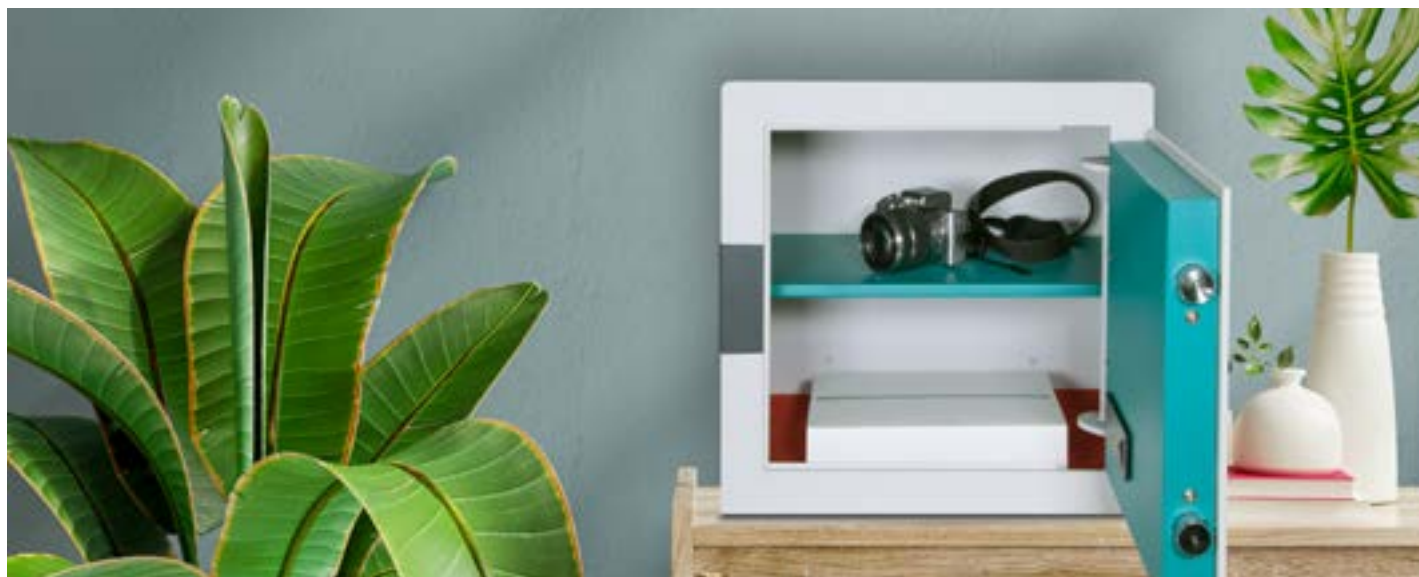

Bulones de Ø25 mm a un lado de la puerta



Cerradura electrónica con código de dígitos



Iluminación interior de bajo consumo



Interior en color azul agua RAL 5021

Sistema de cierre

- Cerradura de gorchas con cerradura de emergencia de seguridad.
- Cerradura electrónica con código de 2 a 15 dígitos, con código de emergencia de 8 dígitos.
- Retardo de apertura programable entre 1 y 99 minutos.
- 4 pilas AA de 1,5V. Aviso de pilas bajas. Toma de alimentación exterior con pila de 9V (6LR61).

Modelo	Cód.	Dimensiones (Al x An x F)		Embalaje			EAN 8421461	PVP (€)	
E-27	11640	EXTERIOR	270 x 350 x 300	INTERIOR	258 x 342 x 248	1 21 21	380 x 310 x 340	116406	274,00
E-40	11641	EXTERIOR	400 x 400 x 300	INTERIOR	388 x 392 x 248	1 30 32	430 x 400 x 340	116413	345,00
E-56	11642	EXTERIOR	560 x 400 x 300	INTERIOR	548 x 392 x 248	2 40 50	580 x 420 x 340	116420	392,00
E-70	11646	EXTERIOR	700 x 500 x 400	INTERIOR	692 x 492 x 348	3 69 112	730 x 520 x 430	116468	315,00
E-27 RA	11643	EXTERIOR	310 x 350 x 300	INTERIOR	298 x 342 x 248	1 24 24	400 x 310 x 340	116437	458,00
E-40 RA	11644	EXTERIOR	440 x 400 x 300	INTERIOR	428 x 392 x 248	1 33 40	450 x 400 x 340	116444	386,00
E-56 RA	11645	EXTERIOR	600 x 400 x 300	INTERIOR	588 x 392 x 248	2 43 53	600 x 420 x 340	116451	448,00
E-70 RA	11647	EXTERIOR	740 x 500 x 400	INTERIOR	732 x 492 x 348	3 78 120	770 x 520 x 430	116475	489,00



Gamma

CONECTADA
POR WIFI



CERRADURA
MOTORIZADA



TECLADO
ELECTRÓNICO



BULONES A
UN LADO



AUDITORÍA
DE EVENTOS



ILUMINACIÓN
INTERIOR



CERRADURA DE
EMERGENCIA

¿Cómo
funciona?



Siempre alerta ante cualquier amenaza.

Sospecha de incendio por temperaturas elevadas



Intento de robo



- Corte de suministro
- Batería baja

- Impacto / vibración
- Intentos fallidos en clave

- Coacción
- Obstáculos en puerta



Especificaciones técnicas

- Caja fuerte con sensores que permiten recibir **notificaciones instantáneas** en caso de incendio, corte de suministro, impacto o vibración por robo, etc.
- Frontal, marco y puerta fabricados en metacrilato negro brillante.

Espesor de puerta:	6 mm.
Espesor de cuerpo:	4 mm.
Bulones:	2 x Ø25 mm.
Color:	Tape y bandeja RAL 9006 y cuerpo negro
Orificios anclajes:	3 pared Ø12mm. / 3 suelo - Ø9mm.
Iluminación interior:	de bajo consumo



tuya®

Smart Life



<p>REGISTRO DE EVENTOS</p> <p>Acceso a auditoría de todos los eventos a través de la APP desde un smartphone.</p>	<p>ADMINISTRADORES CON APP</p> <p>Posibilidad de definir varios administradores de la caja fuerte.</p>	<p>USUARIOS PERMANENTES</p> <p>Se definen en la caja fuerte y se asocia el número de usuario en la app.</p>	<p>CONTRASEÑA DINÁMICA DE UN SOLO USO</p> <p>Solo son válidas durante los siguientes 5 minutos.</p>	<p>CONTRASEÑAS TEMPORALES</p> <p>Generación de contraseñas válidas por un periodo de tiempo concreto.</p>

Sistema de cierre

- Cerradura con **teclado digital**, **apertura motorizada** y **cerradura de emergencia** con llave de regata.
- Código de uso configurable de 4 a 7 dígitos.
- Conexión a la red eléctrica mediante adaptador de corriente (5V) y cable USB-C, con pilas AA de respaldo en caso de corte de suministro.
- **Compatible con otros dispositivos TUYA** o Smart Life.

Modelo	Cód.	Dimensiones (Al x An x F)				Embalaje	EAN	PVP (€)
Gamma	11147	EXTERIOR 300 x 350 x 300 INTERIOR 291 x 342 x 286	1	25	3,5	310 x 370 x 310	111470	395,00

Depósito



DEP E-60-T



CERRADURA DE GORJAS



TECLADO ELECTRONICO



BULONES EN 3 LADOS



RANURA ANTIPESCA



ILUMINACION INTERIOR



CERRADURA DE EMERGENCIA



DEP L-60-C



DEP L-60-C



DEP E-60-T

Especificaciones técnicas

Espesor de puerta:	8 mm.
Espesor de cuerpo:	4 mm.
Bulones:	4 x Ø25 mm. a tres lados
Color:	Gris moteado especial
Modelo L-60-C:	Con cajón abatible
Modelo DEP E-60-T:	Con tambor antipesca
Dimensiones de ranura:	150 x 16 mm. (modelo L-60-C)
Orificios anclajes:	3 pared / 3 suelo - Ø12mm.
Iluminación interior:	bajo consumo (modelo E-60-T)

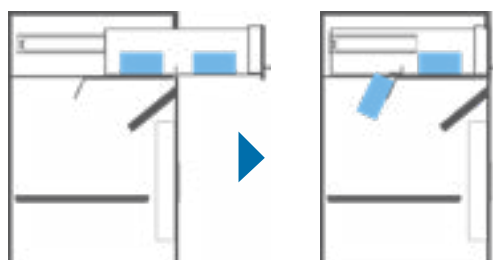

Funcionamiento del modelo con cajón

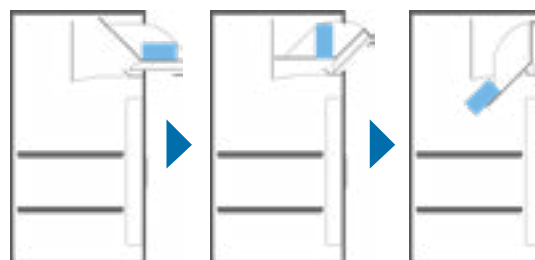

Funcionamiento del modelo con tambor

Sistema de cierre

MODELO L-60-C:

- Cerradura de gorjas en compartimento inferior.
- El cajón en los modelos C también incluye una cerradura de gorjas.

MODELO E-60-T:

- Cerradura de gorjas con llave de emergencia en el compartimento inferior.
- Cerradura electrónica con 1 código de uso de 2 a 15 dígitos.
- 1 código de emergencia de 8 dígitos.
- Retardo programable de 1 a 99 minutos.

Alimentación: 4 pilas AA de 1,5V. Aviso de pilas bajas. Toma de alimentación exterior con pila de 9V (6LR61).

Modelo	Cód.	Dimensiones (Al x An x F)							Embalaje	EAN 8421461	PVP (€)
CAJÓN											
L-60-C *	10752	EXTERIOR	600 x 400 x 400	INTERIOR	300 x 390 x 340	1	62	40	730 x 490 x 725	107527	729,00
TAMBOR											
E-60-T *	10753	EXTERIOR	600 x 400 x 400	INTERIOR	300 x 390 x 340	1	55	40	730 x 490 x 725	107534	809,00

* Hasta fin de existencias.



Depot E-75

Depot

NOVEDAD 2025



CERRADURA DE GORJAS



TECLADO ELECTRÓNICO



BULONES EN 3 LADOS



TAMBOR ANTIPESCA



ILUMINACIÓN INTERIOR



CERRADURA DE EMERGENCIA



E-60



E-75

Especificaciones técnicas

Espesor de puerta:	8 mm.
Espesor de cuerpo:	6 mm.
Bulones:	4 x Ø25 mm. (E-60) 5 x Ø25 mm. (E-75)
Color:	RAL 7021 Gris oscuro, bandejas y tape interior RAL 9006 Aluminio blanco
Iluminación interior:	de bajo consumo



Maneta de apertura integrada en el cuerpo



Teclado digital con display luminoso



Iluminación interior de bajo consumo



Bulones a los tres lados de la puerta

Sistema de cierre

- Cerradura de gorchas con llave de emergencia en el compartimento inferior.
- Cerradura electrónica con código de 1 a 15 dígitos, con código de emergencia de 8 dígitos.
- Teclado digital con display luminoso.
- Retardo de apertura programable entre 1 y 99 minutos.
- Alimentación: 4 pilas AA de 1,5V. Aviso de pilas bajas. Alimentación exterior con pila de 9V (6LR61).

Modelo	Cód.	Dimensiones (Al x An x F)					Embalaje	EAN 8421461	PVP (€)	
E-60 *	11691	EXTERIOR	600 x 400 x 400	INTERIOR	357 x 389 x 320	1	67 44	735 x 450 x 450	116918	670,00
E-75 *	11692	EXTERIOR	750 x 400 x 400	INTERIOR	506 x 389 x 320	2	80 63	885 x 450 x 450	116925	745,00

* Disponibles a partir de Mayo de 2025.

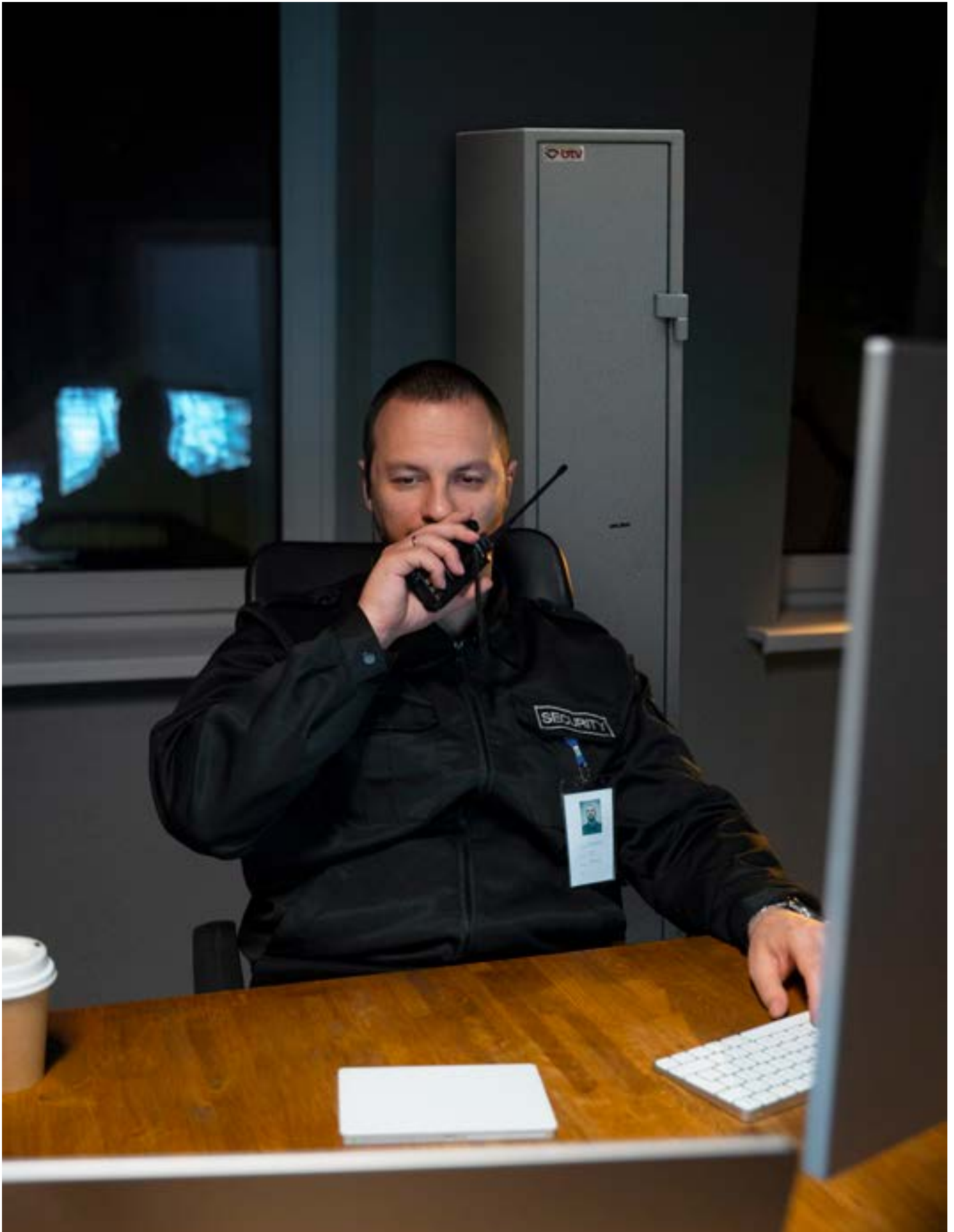

Defender

GRADO
S1*

CERRADURA DE GORJAS

BULONES EN 3 LADOS



Cajón interior para munición

Especificaciones técnicas

Espesor de puerta:	3 mm.
Espesor de cuerpo:	3 mm.
Bulones:	4 x Ø24 mm. a 3 lados
Color:	RAL 7024 Gris grafito
Orificios anclajes:	2 pared Ø11 mm.

Sistema de cierre

- Cerradura de gorjas de doble paletón VdS, Clase I, EN-1300 clase A.
- Capacidad: Defender 3: hasta 3 armas largas.
Defender 5: hasta 5 armas largas.



Apoyo para armas

Modelo	Cód.	Dimensiones (Al x An x F)						Embalaje	EAN 8421461	PVP (€)
3 armas	10976	EXTERIOR	1450 x 210 x 280	INTERIOR	1444 x 204 x 230	43	68	1495 x 320 x 225	109767	587,00
5 armas	10977	EXTERIOR	1450 x 255 x 345	INTERIOR	1444 x 249 x 295	55	106	1495 x 385 x 285	109774	675,00

Decora



Decora E-50



Decora E-25



CERRADURA DE GORJAS



TECLADO ELECTRONICO



BULONES A UN LADO



ILUMINACION INTERIOR



CERRADURA DE EMERGENCIA

¿Cómo funciona?



Especificaciones técnicas

Espesor de puerta:	6 mm.
Espesor de cuerpo:	2 mm.
Bulones:	E-25: 2 x Ø20 mm. E-40: 3 x Ø25 mm. E-50/E-60: 4 x Ø25 mm.
Color:	RAL 7016 Antracita
Orificios anclajes:	4 pared / 4 suelo
Iluminación interior:	de bajo consumo

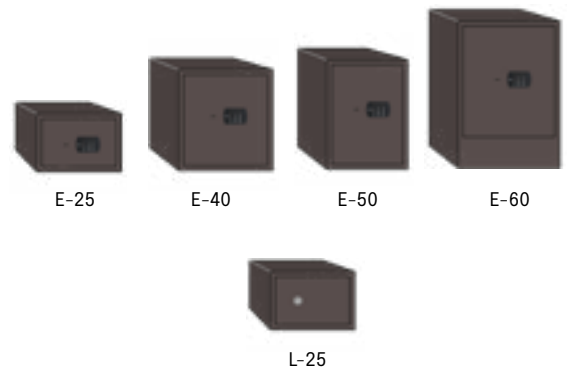



Teclado digital con display luminoso.



Bulones a un lado de la puerta y bandeja



Llaves de gorjas con llave de emergencia



Iluminación interior de bajo consumo

Sistema de cierre

MODELOS ELECTRÓNICOS:

- Cerradura electrónica con código de 3 a 15 dígitos, con código de emergencia de 8 dígitos.
- Teclado digital con **display luminoso**.
- Retardo de apertura programable entre 1 y 99 minutos.
- Alimentación mediante 4 pilas AA de 1,5V. Aviso de pilas bajas para evitar bloqueos inesperados.

TODOS LOS MODELOS:

- Cerradura de gorjas con llave de emergencia para desbloqueo manual.

Modelo	Cód.	Dimensiones (Al x An x F)				Embalaje	EAN 8421461	PVP (€)
E-25	12401	EXTERIOR	250 x 350 x 250	INTERIOR	234 x 346 x 195	1 12,5 16	280 x 380 x 280	124012 149,00
E-40	12402	EXTERIOR	400 x 400 x 350	INTERIOR	384 x 396 x 295	1 22,5 45	430 x 430 x 380	124029 213,00
E-50	12403	EXTERIOR	500 x 400 x 350	INTERIOR	484 x 396 x 295	2 27,5 56,5	530 x 430 x 380	124036 239,00
E-60	12404	EXTERIOR	600 x 400 x 350	INTERIOR	584 x 396 x 295	3 33,5 68	630 x 430 x 380	124043 292,00
L-25	12400	EXTERIOR	250 x 350 x 250	INTERIOR	234 x 346 x 195	1 12,5 16	280 x 380 x 280	124005 129,00



Perla 25

Perla

**CAJA FUERTE
MOTORIZADA**

 TECLADO
ELECTRONICO

 BULONES A
UN LADO

 ILUMINACION
INTERIOR

 CERRADURA DE
EMERGENCIA

**¿Cómo
funciona?**

Especificaciones técnicas

Espesor de puerta:	4 mm.
Espesor de cuerpo:	1,5 mm.
Bulones:	2 x Ø20 mm.
Color:	Blanco
Orificios anclajes:	en base y fondo
Iluminación interior:	de bajo consumo

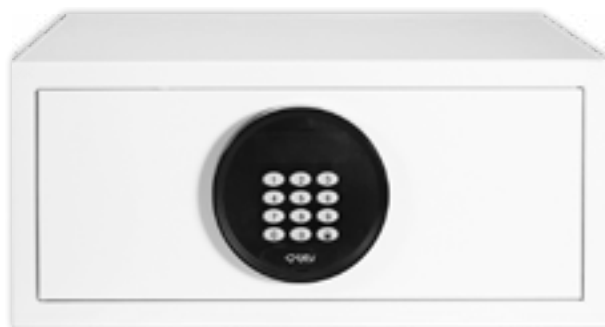

Perla 15



Sistema de cierre

- **Cerradura electrónica** con código de 3 a 6 dígitos, con código de emergencia de 6 dígitos.
- Teclado digital con **display luminoso**.
- **Alimentación** con 4 pilas AA de 1,5V.

Modelo	Cód.	Dimensiones (Al x An x F)					Embalaje	EAN 8421461	PVP (€)
Perla 15	10951	EXTERIOR	192 x 430 x 350	INTERIOR	188 x 426 x 306	-	8 24,5	222 x 460 x 380	109514 132,00
Perla 25	10950	EXTERIOR	250 x 350 x 250	INTERIOR	246 x 346 x 206	1	9 17,5	280 x 380 x 280	109507 125,00



Vision 30

Vision

REGISTRO DE LAS ÚLTIMAS 58 APERTURAS



CERRADURA DE PUNTOS



TECLADO ELECTRONICO



BULONES A UN LADO



REGISTRO DE EVENTOS



CERRADURA DE EMERGENCIA

¿Cómo funciona?



Especificaciones técnicas

- Fecha y hora permanentes en pantalla.
- Registro de las últimas 58 aperturas.

Espesor de puerta:	4 mm.
Espesor de cuerpo:	1,5 mm.
Bulones:	2 x Ø20 mm.
Color:	Negro.
Orificios anclajes:	2 pared / 2 suelo - Ø6mm. (V 20) 4 pared / 4 suelo - Ø6mm. (V 25/30)
Iluminación interior:	de bajo consumo



Vision 25



2 llaves de puntos triangulares

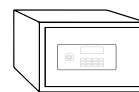

VISION-20

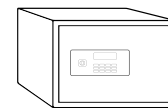

VISION-25

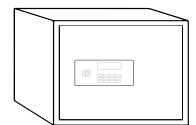

VISION-30

Sistema de cierre

- Teclado con display luminoso y dos llaves de puntos triangulares, con cerradura de emergencia.
- Configurable con un código de uso y un código de emergencia, ambos de 1 a 8 dígitos.
- Alimentación:** Funciona con 4 pilas AA de 1,5V e incluye aviso de pilas bajas.

Modelo	Cód.	Dimensiones (Al x An x F)		KG	L	Embalaje	EAN 8421461	PVP (€)
Vision 20	10926	EXTERIOR	200 x 310 x 200	INTERIOR	190 x 300 x 140	6 8	245 x 320 x 225	109262 112,00
Vision 25	10927	EXTERIOR	250 x 350 x 250	INTERIOR	240 x 340 x 190	8,5 16	280 x 380 x 280	109279 135,00
Vision 30	10928	EXTERIOR	300 x 380 x 300	INTERIOR	290 x 370 x 240	11 26	350 x 390 x 320	109286 162,00



Tecna 250

Tecna

 NUEVO MODELO
 TECNA 585

 TECLADO
 ELECTRÓNICO

 BULONES A
 UN LADO

 POMO DE
 APERTURA

 ILUMINACIÓN
 INTERIOR

 HUELLA
 DACTILAR

 CERRADURA DE
 EMERGENCIA

 ¿Cómo
 funciona?

Especificaciones técnicas

Espesor de puerta:	6 mm (250) / 4 mm (585)
Espesor de cuerpo:	1,5 mm
Bulones:	Tecna 250: 3 x Ø20 mm. Tecna 585: 6 x Ø25 mm.
Color:	Gris oscuro
Orificios anclajes:	2-4 base y 2-4 en fondo
Iluminación interior:	de bajo consumo



Tecna 585



TECNA 250

 Nuevo
 modelo

TECNA 585



Sistema de cierre

- **Lector de huella y teclado digital con pomo**, con opción de apertura de emergencia mediante llave.
- **Códigos de acceso:** Configurable con un código de uso de 4 a 8 dígitos.
- **Alimentación:** Funciona con 4 pilas AA de 1,5V.

Modelo	Cód.	Dimensiones (Al x An x F)		Embalaje			EAN	PVP (€)			
Tecna 250	10905	EXTERIOR	250 x 350 x 250	INTERIOR	245 x 345 x 180	1	8,7	16	300 x 375 x 300	109057	155,00
Tecna 585	10909	EXTERIOR	595 x 400 x 330	INTERIOR	360 x 395 x 275	1	24	58	620 x 410 x 390	109095	279,00

Alpha



Alpha 20



TECLADO ELECTRONICO



BULONES A UN LADO



POMO DE APERTURA



CERRADURA DE EMERGENCIA

¿Cómo funciona?

Especificaciones técnicas

Espesor de puerta:	4 mm.
Espesor de cuerpo:	1,5 mm.
Bulones:	2 x Ø20 mm.
Color:	Negro
Dimension ranura:	150 x 10 mm.
Orificios anclajes:	2 pared / 2 suelo Ø6 mm. (A 20) 4 pared / 4 suelo Ø6 mm. (A 25/30)



Alpha 25 RA



ALPHA-20



ALPHA-25



ALPHA-30



ALPHA-25 RA



ALPHA LAPTOP

Sistema de cierre

- Cerradura con **pomo y teclado**, incluyendo cerradura de emergencia.
- Permite configurar un **código de uso** y un **código de emergencia**, de 2 a 8 dígitos.
- **Alimentación:** Funciona con 4 pilas AA de 1,5V e incluye aviso de pilas bajas.

Modelo	Cód.	Dimensiones (Al x An x F)				KG	Embalaje	Embalaje	EAN 8421461	PVP (€)
Alpha 20	10921	EXTERIOR	200 x 310 x 200	INTERIOR	190 x 300 x 140	6	8	240 x 340 x 230	109217	77,00
Alpha 25	10922	EXTERIOR	250 x 350 x 250	INTERIOR	240 x 340 x 190	8,5	16	280 x 380 x 280	109224	91,00
Alpha 30	10923	EXTERIOR	300 x 380 x 300	INTERIOR	290 x 370 x 240	11	26	400 x 330 x 320	109231	112,00
Alpha 25 RA	10919	EXTERIOR	250 x 350 x 250	INTERIOR	240 x 340 x 190	8,5	16	280 x 380 x 280	109194	98,00
Alpha Laptop	10929	EXTERIOR	200 x 400 x 400	INTERIOR	190 x 390 x 340	9,6	25	440 x 230 x 420	109293	Consultar



Vintage



TECLADO ELECTRÓNICO



BULONES A UN LADO



POMO DE APERTURA



ILUMINACIÓN INTERIOR



CERRADURA DE EMERGENCIA



Especificaciones técnicas

Espesor de puerta:	6 mm.
Espesor de cuerpo:	3 mm.
Bulones:	2 x Ø20 mm.
Color:	Naranja, verde, y turquesa / blanco
Orificios anclajes:	2 pared / 2 suelo - Ø12mm. 2 pared / 2 suelo - Ø12mm.

Sistema de cierre

- Pomo giratorio con teclado digital y cerradura de emergencia.
- Configurable con un código de uso de 4 a 8 dígitos.
- **Alimentación:** Funciona con 4 pilas AA de 1,5V.



Pomo giratorio

Modelo	Cód.	Dimensiones (Al x An x F)				Embalaje	EAN	PVP (€)
Vintage	11143	EXTERIOR 250 x 350 x 280 INTERIOR 244 x 344 x 219	1	16	17	380 x 330 x 280	8421461 111432	128,00



Wing



TECLADO ELECTRONICO



BULONES A UN LADO



CERRADURA MOTORIZADA



ILUMINACION INTERIOR



CERRADURA DE EMERGENCIA

¿Cómo funciona?



Especificaciones técnicas

Espesor de puerta:	3 mm.
Espesor de cuerpo:	1,5 mm.
Bulones:	2 x Ø16 mm.
Orificios anclajes:	2 pared / 2 suelo
Iluminación interior:	de bajo consumo

Sistema de cierre

- **Sistema de apertura:** Teclado táctil digital con apertura motorizada y cerradura de emergencia.
- **Códigos de acceso:** Configurable con un código de uso y un código de emergencia, de 1 a 10 dígitos.
- **Alimentación:** Funciona con 4 pilas AA de 1,5V e incluye aviso de pilas bajas.

Modelo	Cód.	Dimensiones (Al x An x F)					Embalaje	EAN	PVP (€)		
Wing *	10920	EXTERIOR	250 x 350 x 300	INTERIOR	247 x 347 x 245	1	11	20	370 x 350 x 270	109200	82,00

* Hasta fin de existencias.



Minibank



TECLADO ELECTRONICO



BULONES A UN LADO



POMO DE APERTURA



CERRADURA DE EMERGENCIA



Especificaciones técnicas

Espesor de puerta:	3 mm
Espesor de cuerpo:	1 mm.
Bulones:	2 x Ø16 mm.
Color:	RAL 9002 Blanco, RAL 9004 Negro, RAL 3020 Rojo

Sistema de cierre

- Pomo con teclado digital y cerradura de emergencia.
- Configurable con un código de uso de 3 a 8 dígitos.
- Funciona con 4 pilas AA de 1,5V e incluye aviso de pilas bajas.

Modelo	Cód.	Dimensiones (Al x An x F)		KG	L	Embalaje	EAN 8421461	PVP (€)
Minibank	11130						111302	
Minibank	11131	EXTERIOR 170 x 230 x 170	INTERIOR 160 x 220 x 140	2,6	5	240 x 185 x 200	111319	49,50
Minibank	11132						111326	



Mini Vault 17

Mini Vault



CERRADURA DE GORJAS



BULONES A UN LADO



Mini Vault 40



17



23



40

Especificaciones técnicas

Espesor de puerta:	4 mm. (mod. 17/23) 6 mm. (mod. 40)
Espesor de cuerpo:	2 mm.
Bulones:	2 x Ø20 mm.
Color:	RAL 7047 Gris tele 4
Orificios anclajes:	2 pared / 2 suelo - Ø12mm

Sistema de cierre

- **Sistema de seguridad:** Cerradura de gorjas de alta resistencia.

Modelo	Cód.	Dimensiones (Al x An x F)				KG	L	Embalaje	EAN 8421461	PVP (€)
17	01060	EXTERIOR	170 x 230 x 170	INTERIOR	165 x 225 x 130	6	5	235 x 185 x 185	010605	78,00
23	01061	EXTERIOR	170 x 280 x 230	INTERIOR	165 x 275 x 185	8	8	300 x 255 x 200	010612	59,00
40	01062	EXTERIOR	190 x 355 x 400	INTERIOR	185 x 350 x 355	14	23	215 x 375 x 425	010629	106,00

Tarifa de Precios (IVA no incluido)

Cajas fuertes de empotrar

Instalación discreta, protección sólida para tu espacio



Cajas fuertes de empotrar

Diseñadas para integrarse: seguridad oculta y confiable



CUARZO

Pág. 36-37



DECORA

Pág. 42-43



ÓPALO
NOVEDAD 2025

Pág. 38-39



ALPHA

Pág. 44-45



JADE

Pág. 40-41





Cuarzo WE-40

Cuarzo



CERRADURA DE GORJAS



TECLADO ELECTRONICO



BULONES DOBLES EN 3 LADOS



ILUMINACION INTERIOR



CERRADURA DE EMERGENCIA

¿Cómo funciona?



GARANTÍA DE 5 AÑOS



WE-40



WE-55



WE-70

Especificaciones técnicas

Espesor de puerta:	12 mm.
Espesor de cuerpo:	2 mm.
Bulones:	6 a 8 x Ø25 mm. a 3 lados.
Protección adicional:	mediante placa antitaladro de acero al manganeso en zona de cerradura
Color:	RAL 7047 Gris tele 4, texturizado
Iluminación interior:	de bajo consumo



Fondo regulable de 200 a 300 mm
5 posiciones fijas: 200 - 225 - 250 - 275 y 300 mm.



Teclado digital con display luminoso



Frontal con diseño renovado

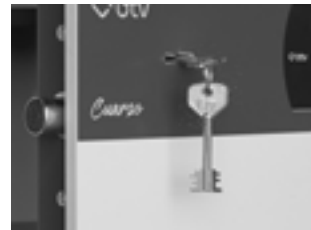

Cerradura gorjas con llave de emergencia



Bulones a los tres lados de la puerta

Sistema de cierre

- **Cerradura de gorjas de alta seguridad** con llave adicional de desbloqueo (requiere la llave para abrir).
- **Cerradura electrónica** con código de 2 a 15 dígitos, con código de usuario y código de emergencia.
- Teclado digital con **display luminoso**.
- **Retardo de apertura programable** entre 1 y 99 minutos.
- 4 pilas AA de 1,5V, con aviso de pilas bajas y toma de alimentación externa USB-C para emergencias.

Modelo	Cód.	Dimensiones (Al x An x F)						Embalaje	EAN 8421461	PVP (€)	
WE 40	14321	EXT	400 x 400 x 200-300	INT	340 x 368 x 145-245	2	30,5	18-30	440 x 440 x 340	143211	666,00
WE 55	14322	EXT	550 x 400 x 200-300	INT	490 x 368 x 145-245	3	40,5	26-44	590 x 440 x 340	143228	760,00
WE 70	14323	EXT	700 x 450 x 200-300	INT	640 x 418 x 145-245	3	54	39-67	740 x 490 x 340	143235	897,00



Ópalo

NOVEDAD 2025



CERRADURA DE GORJAS



TECLADO ELECTRÓNICO



BULONES EN 3 LADOS



ILUMINACIÓN INTERIOR



CERRADURA DE EMERGENCIA

¿Cómo funciona?

Ópalo WE-40



Especificaciones técnicas

Espesor de puerta:	8 mm.
Espesor de cuerpo:	2 mm.
Bulones:	4 x Ø25 mm. (WE-40) 6 x Ø25 mm. (WE-70)
Color:	RAL 7021 Gris oscuro, con bandejas y tape interior RAL 5021 Azul agua
Iluminación interior:	de bajo consumo



WE-40



WE-70



Fondo regulable de 200 a 300 mm



Maneta de apertura integrada en el cuerpo



Teclado digital con display luminoso



Iluminación interior de bajo consumo



Alojamiento de bulones en el marco de la caja

Sistema de cierre

- **Cerradura de gorjas** con cerradura de emergencia de seguridad y maneta.
- **Cerradura electrónica** con código de 3 a 15 dígitos, con código de emergencia de 8 dígitos.
- Teclado digital con **display luminoso**.
- **Retardo de apertura programable** entre 1 y 99 minutos.
- **Alimentación:** 4 pilas AA de 1,5V. Aviso de pilas bajas. Toma de alimentación exterior Micro USB.

Modelo	Cód.	Dimensiones (Al x An x F)					Embalaje	EAN 8421461	PVP (€)		
WE-40	11680	EXT	440 x 440 x 200-300	INT	388 x 388 x 140	1	27	21	235 x 445 x 450	116802	370,00
WE-70	11682	EXT	740 x 540 x 200-300	INT	488 x 688 x 140	3	50	47	235 x 545 x 750	116826	480,00



Jade



CERRADURA DE GORJAS



TECLADO ELECTRONICO



BULONES EN 3 LADOS



ILUMINACION INTERIOR



CERRADURA DE EMERGENCIA

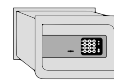

WE-27

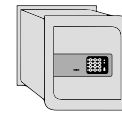

WE-40



WE-56

Jade WE-40



Especificaciones técnicas

Espesor de puerta:	6 mm.
Espesor de cuerpo:	4 mm.
Bulones:	2 x Ø25 mm. (mod. 27 y 40) 3 x Ø25 mm. (mod. 56)
Color:	Gris claro (RAL 7047) Bandejas y tape interior azul agua (RAL 5021)
Dimensión ranura:	150 x 12 mm.
Iluminación interior:	de bajo consumo



Fondo regulable de 200 a 300 mm
5 posiciones fijas: 200 - 225 - 250 - 275 y 300 mm.



Bulones de Ø25 mm a un lado de la puerta



Cerradura electrónica con código de dígitos



Iluminación interior de bajo consumo



Interior en color azul agua RAL 5021

Sistema de cierre

- Cerradura de gorjas con cerradura de emergencia de seguridad.
- Cerradura electrónica con código de 2 a 15 dígitos, con código de emergencia de 8 dígitos.
- Retardo de apertura programable entre 1 y 99 minutos.
- 4 pilas AA de 1,5V. Aviso de pilas bajas. Toma de alimentación exterior con pila de 9V (6LR61).

Modelo	Cód.	Dimensiones (Al x An x F)		Embalaje			EAN 8421461	PVP (€)
WE-27	11650	EXTERIOR	290 x 370 x 200-300	INTERIOR	260 x 340 x 154-254	1 17 14-22	310 x 380 x 340	116505 205,00
WE-40	11651	EXTERIOR	420 x 420 x 200-300	INTERIOR	390 x 390 x 154-254	1 24 23-39	440 x 450 x 240	116512 262,00
WE-56	11652	EXTERIOR	580 x 420 x 200-300	INTERIOR	550 x 390 x 154-254	2 31 33-54	600 x 440 x 230	116529 333,00



Decora WE-25

Decora



CERRADURA DE GORJAS



TECLADO ELECTRÓNICO



BULONES A UN LADO



ILUMINACIÓN INTERIOR



CERRADURA DE EMERGENCIA

¿Cómo funciona?



Decora WE-60



Decora WE-40

Especificaciones técnicas

Espesor de puerta:	6 mm.
Espesor de cuerpo:	1,5 mm.
Bulones:	2 x Ø20 mm. (mod. 25) 3 x Ø20 mm. (mod. 40) 4 x Ø20 mm. (mod. 60)
Color:	Antracita (RAL 7016).
Iluminación interior:	de bajo consumo



Teclado digital con display luminoso



Bulones a un lado de la puerta y bandejas



Llaves de gorjas con llave de emergencia



Iluminación interior de bajo consumo

Sistema de cierre

- **Cerradura electrónica** con código de 3 a 15 dígitos, con código de emergencia de 8 dígitos.
- Teclado digital con **display luminoso**.
- **Retardo de apertura programable** entre 1 y 99 minutos.
- Alimentación mediante 4 pilas AA de 1,5V. Aviso de pilas bajas para evitar bloqueos inesperados.
- **Cerradura de gorjas con llave de emergencia** para desbloqueo manual.

Modelo	Cód.	Dimensiones (Al x An x F)							Embalaje	EAN 8421461	PVP (€)
WE-25	12411	EXTERIOR	270 x 370 x 250	INTERIOR	246 x 346 x 200	1	12,5	17	300 x 400 x 250	124111	144,00
WE-40	12412	EXTERIOR	420 x 420 x 300	INTERIOR	396 x 396 x 250	1	20,5	39	450x 450 x 330	124128	205,00
WE-60	12414	EXTERIOR	620 x 420 x 300	INTERIOR	596 x 396 x 250	3	31,5	59	650 x 450 x 330	124142	275,00



Alpha WE-25

Alpha



TECLADO ELECTRÓNICO



BULONES A UN LADO



POMO DE APERTURA



CERRADURA DE EMERGENCIA

¿Cómo funciona?



Especificaciones técnicas

Espesor de puerta:	4 mm.
Espesor de cuerpo:	1,5 mm.
Bulones:	2 x Ø20 mm.
Color:	Negro.

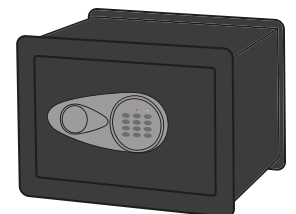



Fondo regulable de 200 a 300 mm



Teclado numérico



Bulones a un solo lado de la puerta



Pomo giratorio de apertura



Iluminación interior de bajo consumo

Sistema de cierre

- Cerradura con **pomo y teclado**, incluyendo cerradura de emergencia.
- Permite configurar un **código de uso** y un **código de emergencia**, de 2 a 8 dígitos.
- **Alimentación:** 4 pilas AA de 1,5V e incluye aviso de pilas bajas.

Modelo	Cód.	Dimensiones (Al x An x F)				Embalaje	EAN	PVP (€)
WE-25	10930	EXT 230 x 330 x 200-300 INT 190 x 290 x 160-260	1	10,5	16	240 x 340 x 210	109309	108,00

Cajas fuertes ignífugas

Resistentes al fuego, tranquilidad ante cualquier emergencia



Cajas fuertes ignífugas

Protección ante el calor extremo, seguridad que perdura



VULCANO

Pág. 48-49

**PROTECCIÓN
FUEGO 60 MIN**

- Armarios y archivadores ignífugos _____ 50



**ARMARIOS
IGNIS**

Pág. 50-51

**PROTECCIÓN
FUEGO 30 MIN**

**RESISTENCIA
AL ROBO | S2**



**ARCHIVADOR
IGNIS**

Pág. 52-53

**PROTECCIÓN
FUEGO 60 MIN**



Vulcano 51-E

Vulcano



RESISTENTE AL FUEGO



TECLADO ELECTRONICO



BULONES A UN LADO



BULONES DOBLES EN 4 LADOS



CERRADURA DE PUNTOS

PROTECCIÓN FUEGO 60 MIN

LFS 60P



Vulcano 32-E



32-E

51-E

75-E

Especificaciones técnicas

- Certificada según la norma europea EN 15659 (LFS 60P).
- Protección contra el fuego de hasta 60 minutos.
- Interior con relleno de cemento ignífugo para mayor resistencia.
- Mantiene la temperatura interna por debajo de 170°C, garantizando la integridad del papel (descomposición a 177°C).

Espesor de puerta:	96 mm.
Espesor de cuerpo:	mod. 32-E: 51 mm. mod. 51-E: 52 mm. mod. 75-E: 69 mm
Bulones:	mod. 32-E/51-E 2 x Ø15mm. mod. 75-E 3 x Ø15mm
Color:	RAL 7035 Gris luminoso
Cajón interior:	En modelo 75-E
Orificios anclajes:	1 suelo



Sistema de cierre

- **Cerradura y teclado:**
 - **Modelos 32-E y 51-E:** Teclado digital con pomo.
 - **Modelo 75-E:** Cerradura de puntos con teclado digital y maneta. Incluye un código de usuario y un código de emergencia, ambos con una longitud variable de 4 a 6 dígitos.
- **Alimentación:** 4 pilas AAA (1,5V) ubicadas en el exterior, lo que facilita su sustitución.

Modelo	Cód.	Dimensiones (Al x An x F)							Embalaje	EAN 8421461	PVP (€)
32-E	10510	EXTERIOR	315 x 445 x 425	INTERIOR	212 x 341 x 296	1	38	21	480 x 460 x 460	105103	330,00
51-E	10511	EXTERIOR	510 x 445 x 425	INTERIOR	407 x 341 x 296	1	51	41	480 x 470 x 550	105110	445,00
75-E	10512	EXTERIOR	790 x 485 x 450	INTERIOR	607 x 346 x 301	1	109	64/8	800 x 520 x 520	105127	735,00

LLAVES EN BRUTO - Código 62002 / 62003 (cajón interior) | Pág. 76

Tarifa de Precios (IVA no incluido)



Ignis 1993

Armarios Ignis



CERRADURA DE GORJAS



RESISTENTE AL FUEGO



TECLADO ELECTRÓNICO



BULONES DOBLES EN 3 LADOS



MANETA DE APERTURA

PROTECCIÓN FUEGO 30 MIN
RESISTENCIA AL ROBO NIVEL S2

Ignis E-1950

Especificaciones técnicas

- **Certificación EN 14450 (Nivel S2)** de resistencia al robo.
- Protección contra el fuego de hasta **30 minutos**.
- **Doble pared** con núcleo de material ignífugo.
- **Bisagras externas** con apertura de puerta de hasta **180°**.
- Posibilidad de **colgar carpetas** en los estantes.

Espesor de puerta:	60 mm.
Bulones:	5 x Ø20mm.
Color:	RAL 7035 Gris luminoso.
Orificios anclajes:	1260 y 1600: 1 suelo. 1993, 1950 y E-19130: 2 suelo.



Ignis 1260



Modelos mecánicos

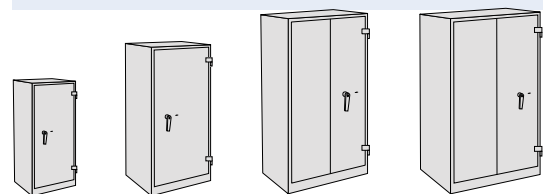

Modelos electrónicos

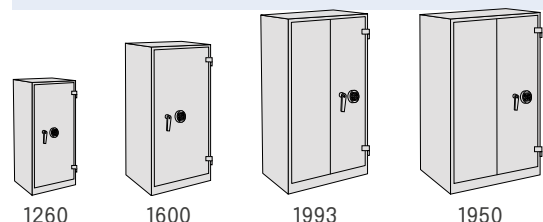

Doble pared rellena de material ignífugo

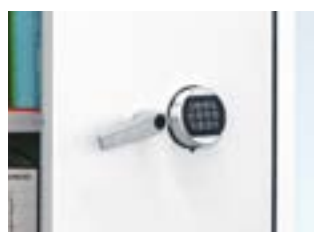

Cerradura mecánica o electrónica



Marco reforzado con alojamiento para placa longitudinal en modelos 1993 y E-1993



Estantes regulables en altura

Sistema de cierre

MODELOS MECÁNICOS:

- Cerradura de gorjas de alta seguridad con maneta.

MODELOS ELECTRÓNICOS:

- Cerradura electrónica con un código de uso de 6 dígitos y un código de emergencia de 6 dígitos.

Modelo	Cód.	Dimensiones (Al x An x F)							Embalaje	EAN 8421461	PVP (€)
1260	10514	EXTERIOR	1220 x 600 x 520	INTERIOR	1082 x 506 x 420	2	71	211	1400 x 805 x 605	105141	1.111,95
1600	10503	EXTERIOR	1600 x 800 x 600	INTERIOR	1461 x 706 x 400	3	120	412	1780 x 1010 x 805	105035	1.815,00
1993	10508	EXTERIOR	1950 x 930 x 520	INTERIOR	1800 x 820 x 420	4	142	638	2110 x 1200 x 795	105080	1.927,00
1950	10515	EXTERIOR	1950 x 1250x 520	INTERIOR	1780 x 1140 x 405	4	200	822	2100 x 1300 x 600	105158	2.255,00
E-1260	10507	EXTERIOR	1220 x 600 x 520	INTERIOR	1082 x 506 x 420	2	71	211	1400 x 805 x 605	105073	1.390,00
E-1600	10504	EXTERIOR	1600 x 800 x 600	INTERIOR	1461 x 706 x 400	3	120	412	1780 x 1010 x 805	105042	2.095,00
E-1993	10509	EXTERIOR	1950 x 930 x 520	INTERIOR	1800 x 820 x 420	4	142	638	2110 x 1200 x 795	105097	2.195,00
E-1950	10506	EXTERIOR	1950 x 1250 x 520	INTERIOR	1780 x 1140 x 405	4	200	822	2100 x 1300 x 600	105066	2.535,00



Ignis 4

Archivador Ignis



Orificios para colgar carpetas (no incluye carpetas)



Especificaciones técnicas

- Certificado según la norma europea **EN 15659 (LFS 60P)**.
- Protección contra el fuego de hasta **60 minutos**.
- **Acabado resistente a los arañazos** para mayor durabilidad.
- Pintura en polvo electrostática aplicada en todas las caras, incluida la base.
- **Cajones ajustables** para documentos A4 y tamaño folio.
- **Capacidad de carga** por cajón: **40 kg**.

Espesor de puerta:
Espesor de cuerpo:

Llave de serreta de alta seguridad.
RAL 7035 Gris luminoso.



Llave de serreta de alta seguridad que bloquea todos los cajones



Manetas con botón de desbloqueo en cada uno de los cajones



Cajones resistentes, admiten hasta 40 kg, y resisten al fuego durante 1 hora LFS 60 P



Tarjeteros para identificar cada uno de los compartimentos

Modelo	Cód.	Dimensiones (Al x An x F)	Embalaje	EAN	PVP (€)
Ignis-4	10539	EXTERIOR 825 x 545 x 653	210 1470 x 705 x 555	8421461 105394	1.840,00

Cajas fuertes certificadas

Garantía de calidad comprobada, seguridad certificada



Cajas fuertes certificadas

Con los más altos estándares, seguridad avalada



TITÁN
NOVEDAD 2025

Pág. 56-57

**RESISTENCIA
AL ROBO
GRADO IV**



BANKER

Pág. 58-59

**RESISTENCIA
AL ROBO
GRADO IV**

**PROTECCIÓN
FUEGO 60 MIN
LFS 60P**



BABYLON

Pág. 60-61

**RESISTENCIA
AL ROBO
GRADO II**



Titán 80 BL

Titán

NOVEDAD 2025



CERRADURA DE GORJAS



TECLADO ELECTRÓNICO



BULONES DOBLES EN 4 LADOS



MANETA DE APERTURA

**RESISTENCIA
AL ROBO**
GRADO IV

Titán 50 BL

Especificaciones técnicas

- Certificada por SITB con Grado IV de resistencia al robo, según la norma UNE EN 1143.
- Cuerpo relleno de hormigón antivandálico con fibras de acero para máxima seguridad.
- Perno de anclaje incluido para una fijación segura.

Espesor de puerta:	125 mm.
Espesor de cuerpo:	45 mm.
Bulones:	8 x Ø25 mm. (50 BL) 9 x Ø25 mm. (80 BL & 100 BL)
Color:	RAL 7021 Gris oscuro
Orificios anclajes:	1 a suelo + 1 en la parte trasera



Volante de apertura



Bulones de Ø35 mm. distribuidos por todo el perímetro de la puerta



Cerradura electrónica de alta seguridad



Cuerpo relleno de hormigón antivandálico con fibras de acero

Sistema de cierre

- **Cerradura de llave:** Certificación VdS Clase 2, B EN 1300.
- **Cerradura electrónica:** Certificación VdS Clase 2, B EN 1300 (ANSI/UL-768 1R), con un código de usuario configurable de 6 a 8 dígitos.
- **Retardo programable** de 1 a 99 minutos, **bloqueo con programación** horaria, semanal y anual, y **rebloqueo automático** en caso de intento de acceso por la fuerza.
- **Alimentación:** Batería externa de 9V (6LR61).

Modelo	Cód.	Dimensiones (Al x An x F)							Embalaje	EAN
50 BL	11060	EXTERIOR	500 x 510 x 510	INTERIOR	410 x 420 x 340	1	228	48	550 x 520 x 560	110602
80 BL	11061	EXTERIOR	810 x 510 x 510	INTERIOR	740 x 420 x 340	2	?	92	845 x 520 x 560	110619
100 BL	11062	EXTERIOR	990 x 510 x 510	INTERIOR	900 x 510 x 510	2	386	111	1030 x 520 x 560	110626



Banker 85 BL

Banker



CERRADURA DE GORJAS



TECLADO ELECTRÓNICO



BULONES DOBLES EN 4 LADOS



MANETA DE APERTURA

RESISTENCIA
AL ROBO
GRADO IV

PROTECCIÓN
FUEGO 60 MIN
LFS 60P



Especificaciones técnicas

- Certificada por ECBS con Grado IV de resistencia al robo, según la norma UNE EN 1143-1:2019.
- Protección contra el fuego de hasta 30 minutos, certificada según la norma EN 15659 (LFS 30P).
- Cuerpo relleno de hormigón antivandálico con fibras de acero para mayor resistencia.
- Perno de anclaje incluido para una fijación segura.

Espesor de puerta:	60 mm.
Espesor de cuerpo:	58 mm.
Bulones:	Ø35 mm. distribuidos por el perímetro de la puerta
Color:	RAL 5008 Azul grisáceo
Orificios anclajes:	1 orificio a suelo Ø16



Volante de apertura que sobresale 54 mm de la puerta



Bulones de Ø35 mm. distribuidos por todo el perímetro de la puerta



Cerradura electrónica de alta seguridad



Cuerpo relleno de hormigón antivandálico con fibras de acero

Sistema de cierre

- **Cerradura electrónica** VdS Clase 2, certificada según B EN 1300 (ANSI/UL-768 1R).
- **Cerradura de garras** con certificación VdS Clase 2 conforme a B EN 1300.
- **Retardo programable** de hasta 99 minutos, con ventana de apertura ajustable.
- **Bloqueo programable** tanto por horas como a nivel anual.
- En situaciones de ataque violento, varios **sistemas de rebloqueo** aseguran los mecanismos de cierre.
- Funciona con **pilas 9V** (modelo 6LR61)

Modelo	Cód.	Dimensiones (Al x An x F)							Embalaje	EAN 8421461
85 BL *	10983	EXTERIOR	840 x 550 x 520	INTERIOR	713 x 435 x 336	1	411	104	1030 x 805 x 590	109835
125 BL *	10985	EXTERIOR	1200 x 550 x 520	INTERIOR	1110 x 460 x 350	2	533	179	1420 x 1200 x 800	109859
Accesorios										Código
Bandejas adicionales										70270
Base de anclaje (incluye tornillos para anclaje de la caja a la base) *										11173
Kit de anclaje para pastillas										10094
· 4 varillas M10 5.8 + tuercas + arandelas										
· Resina epoxi										
· Adhesivo fijación										
* Hasta fin de existencias.										

Babylon



Babylon 90 E



CERRADURA DE GORJAS



TECLADO ELECTRONICO



BULONES DOBLES EN 4 LADOS



MANETA DE APERTURA

RESISTENCIA AL ROBO

GRADO II



Babylon 70 E

Especificaciones técnicas

- Certificada por ECBS con Grado II de resistencia al robo, según la norma UNE EN 1143.
- Cuerpo relleno de hormigón antivandálico con fibras de acero para mayor seguridad.
- Perno de anclaje incluido para una fijación segura.

Espesor de puerta:	60 mm.
Espesor de cuerpo:	58 mm.
Bulones:	Ø35 mm. por todo el perímetro de la puerta
Color:	RAL 7047 Gris tele 4
Orificios anclajes:	3 orificios a suelo



Volante de apertura



Bulones de Ø35 mm. distribuidos por todo el perímetro de la puerta



Cerradura electrónica de alta seguridad



Cuerpo relleno de hormigón antivandálico con fibras de acero

Sistema de cierre

- **Cerradura electrónica:** Cerradura electrónica VdS Clase 2, B EN 1300 (ANSI/UL-768 1R).
- **Alimentación:** Pila 9V (6LR61).
- **Apertura de la puerta:** 180°

Modelo	Cód.	Dimensiones (Al x An x F)							Embalaje	EAN 8421461
70 E *	11151	EXTERIOR	680 x 530 x 510	INTERIOR	600 x 450 x 344	2	290	95	800 x 720 x 595	111517
90 E *	11152	EXTERIOR	880 x 530 x 510	INTERIOR	800 x 450 x 344	3	340	125	995 x 720 x 600	111524
Accesorios										Código
Bandejas adicionales										70374
Base de anclaje (incluye tornillos para anclaje de la caja a la base) *										11171
Kit de anclaje para pastillas										10094
· 4 varillas M10 5.8 + tuercas + arandelas · Resina epoxi · Adhesivo fijación										
* Hasta fin de existencias.										

Productos de seguridad

Protege cada detalle de tu seguridad, soluciones versátiles



Productos de seguridad

Seguridad adaptada a tus necesidades



CANDADOS THOR

Pág. 64-65



PORTALLAVES DE SEGURIDAD

Pág. 72



CANDADOS ODIN

Pág. 66-67



CAJA OCULTACIÓN LIBRO

Pág. 73



GUARDALLAVES INTELIGENTE

Pág. 68



HUCHAS

Pág. 73



GUARDALLAVES TRADICIONALES

Pág. 69



CAJAS CAUDALES LOCK

Pág. 74



PORTALLAVES DE ACERO

Pág. 70



CAJAS CAUDALES AHORRO

Pág. 75



PORTALLAVES DE ALUMINIO

Pág. 71



LLAVES EN BRUTO

Pág. 76

Thor candado inteligente



Candados inteligentes con apertura a través de **huella dactilar**, con llave electrónica de emergencia.



Características y ventajas

- Resistente al agua y al polvo con clasificación IP68.
 - Desbloqueo por huella, acceso seguro y rápido.
 - Batería de larga duración, hasta 3000 usos. La duración puede variar según el tipo de uso, la temperatura y otros factores.
 - Dos llaves electrónicas adicionales para su desbloqueo.
 - Gran resistencia, soporta hasta 1500 kg de fuerza.
 - Control remoto, gestión desde las aplicaciones Tuya o Smart Life.
 - Capacidad de almacenamiento de hasta 20 huellas diferentes.
 - Cuerpo de latón y grillete de acero para resistencia y durabilidad.
- Modelos estándar y antisierra para adaptarse a diferentes necesidades de seguridad.



Integración sencilla

- Los candados Thor se gestionan y desbloquean fácilmente a través de las aplicaciones móviles TUYA o Smart Life.
- Se integran con otros dispositivos conectados para la automatización.



Gestión completa desde cualquier lugar



- Gestión remota con el **Gateway** opcional.
- Compatible con otros productos BTV como:
 - El buzón **Dropit Home** | [Catálogo de buzones 2025](#)
 - El guardallaves **Tekey** y la caja fuerte **Gamma**

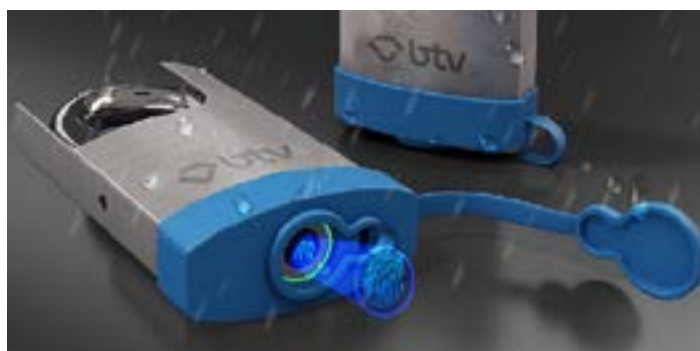

THOR 40

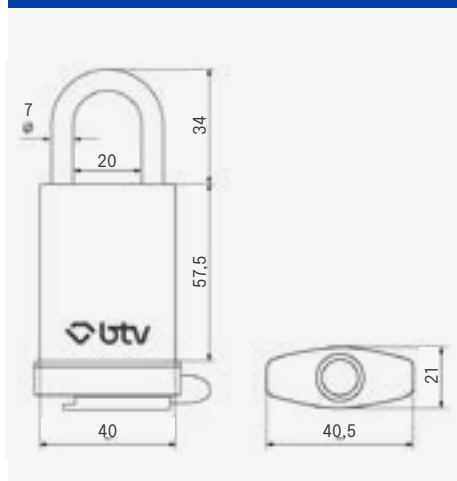

THOR 50 CON CABLE DE ACERO

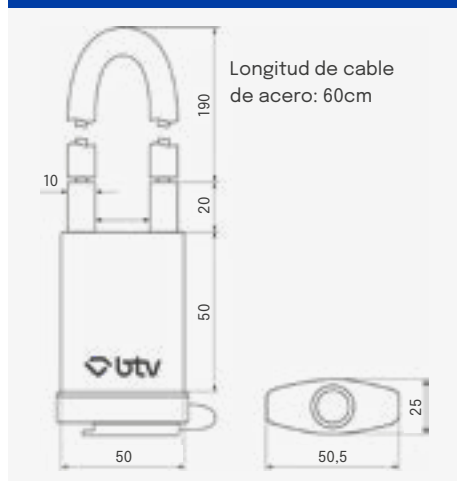

THOR 50 PRO

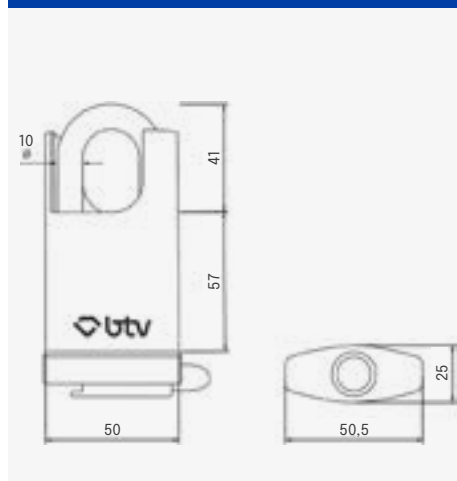

CANDADOS THOR

	Código	PVP
Thor 40	27101	Consultar
Thor 50 con cable de acero	27120	Consultar
Thor 50 PRO (antisierra)	27112	Consultar
Gateway	11315	55,00 €

Odin candado mecánico



LLAVES
SOLO COPIABLES
CON TARJETA

TARJETA
DE SEGURIDAD
PARA DUPLICADOS



CIERRE DE BOLA
ANTIPALANCA



ALTA RESISTENCIA
AL ÁCIDO



X3 LLAVES
IGUALADAS



RESISTENCIA
4.000KG



Características y ventajas

- Cuerpo de latón y grillete de acero inoxidable SUS304, nivel 10 de resistencia a la corrosión.
- Cilindro de disco giratorio para una mayor seguridad.
- Llaves seguras y copiables solo con la tarjeta incluida: tarjeta de seguridad con código asociado para realizar copias de llaves de forma exclusiva y controlada.
- Protección contra polvo y agua: IP68.
- Bloqueo de doble bola en ambos lados para una seguridad adicional.
- Resistencia de hasta 4 toneladas, proporcionando una protección robusta.
- Cuerpo anti-palanca de acero inoxidable para mayor resistencia.
- Resistencia frente a taladro y martillo para una protección duradera.
- Testado durante más de 1000 horas en niebla salina para garantizar su fiabilidad y durabilidad.

Una llave puede abrir varias cerraduras

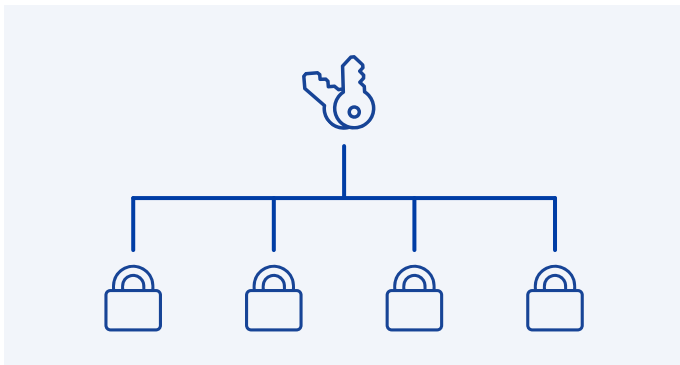

Bloqueo de doble bola en ambos lados



Conjunto de 5 unidades Odin 50 con llave amaestradas

ODIN 40, 50 Y 60

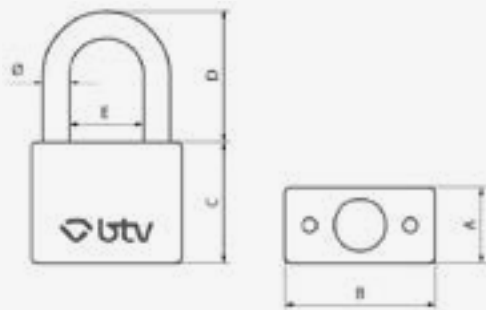

	A	B	C	D	E	Ø
Odin 40	20	40	32	34,5	20,5	7
Odin 50	20	50	38	39,5	13	10
Odin 60	20	60	45	48	25,8	12

ODIN 40 Y 60 PRO

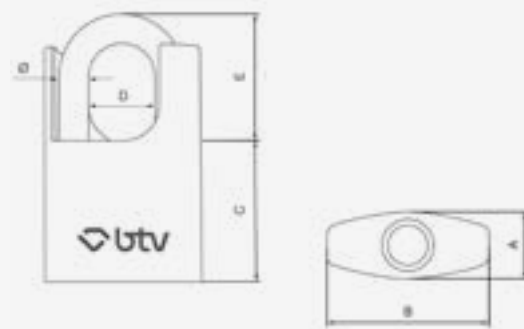

	A	B	C	D	E	Ø
Odin PRO 40	20	40	32	18	34	7
Odin PRO 60	20	60	43	25	52	12

CANDADOS ODIN

	Código	PVP
Odin 40	27001	Consultar
Odin 50	27002	Consultar
Odin 60	27003	Consultar
Odin 40 PRO (antisierra)	27011	Consultar
Odin 60 PRO (antisierra)	27013	Consultar
Conjunto 5 candados "Odin 50" amaestrados	27022	75,00 €

Guardallaves inteligente Tekey

 LECTOR DE
HUELLA

 LECTOR DE
TARJETAS

 TECLADO
NUMÉRICO

 CONEXIÓN
BLUETOOTH

 GESTIÓN
MEDIANTE APP

Características y ventajas

- Guardallaves inteligente ideal para apartamentos turísticos.
- Se abre con huella dactilar, tarjeta contactless o clave numérica.
- Gestión completa desde las aplicaciones móviles TUYA o Smart Life.
- Conexión bluetooth, se conecta a otros dispositivos compatibles.
- Se integra con otros dispositivos y permite crear automatizaciones.

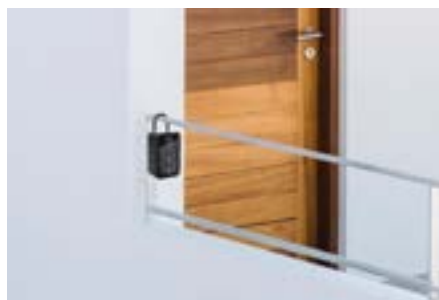
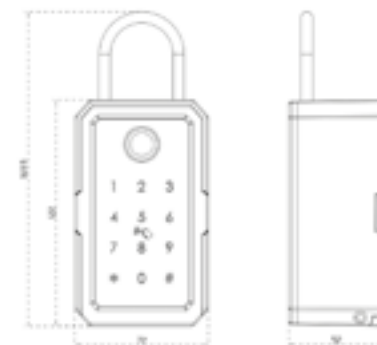

GATEWAY

- Gestión remota con el **Gateway** opcional.
- Compatible con otros productos BTV como:
 - El buzón inteligente **Dropit Home** | [Catálogo buzones](#)
 - Los candados **Thor** y la caja fuerte **Gamma**



GUARDALLAVES TEKEY

		Código	EAN 8421461	PVP
Tekey	169,5 x 72 x 52 mm	11314	113146	120,00 €
Gateway	65 x 65 x 14,5 mm	11315	113153	55,00 €

Tarifa de Precios (IVA no incluido)

Guardallaves Trípoli y Corinto



Características y ventajas

- Fabricados en acero para una mayor durabilidad y resistencia.
- Combinación programable de 4 dígitos para una protección personalizada.
- Ideales para hogar, oficina o trabajo.
- Gran capacidad de almacenamiento, con suficiente espacio para múltiples llaves.
- Diseñados para soportar condiciones climáticas adversas.
- Instalación flexible: Opciones de instalación adaptadas a diferentes entornos.



Instalación sencilla en **puertas**, **muros** o **paredes**. Incluye **tornillería**. Cuenta con un **imán** interior para sujeción de llaves.

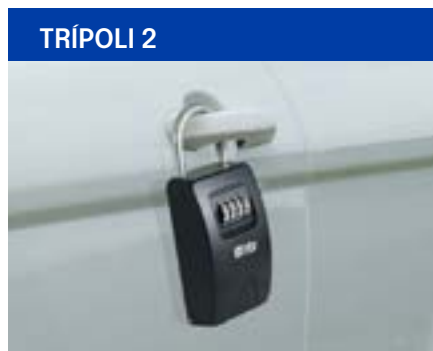

Con **candado** incorporado para un anclaje fácil en **vallas**, **manetas** u otros elementos.



Diseñado para atornillar a la **pared**, **muebles** u otros. Incluye **tornillería** para su instalación.

GUARDALLAVES		Código	EAN 8421461	PVP
Trípoli 1	136 x 84 x 45 mm	11312	113122	39,90 €
Trípoli 2 (candado)	132 x 77 x 45 mm	11313	113139	40,90 €
Corinto	85 x 60 x 40 mm	11310	113146	27,90 €

Tarifa de Precios (IVA no incluido)

Portallaves de acero



Características y ventajas

- Clasificador de llaves con apertura de libro.
- Hoja de índice y llaveros de etiquetado incluidos.
- Modelos de 200 y 300 llaves: ganchos ajustables en altura.

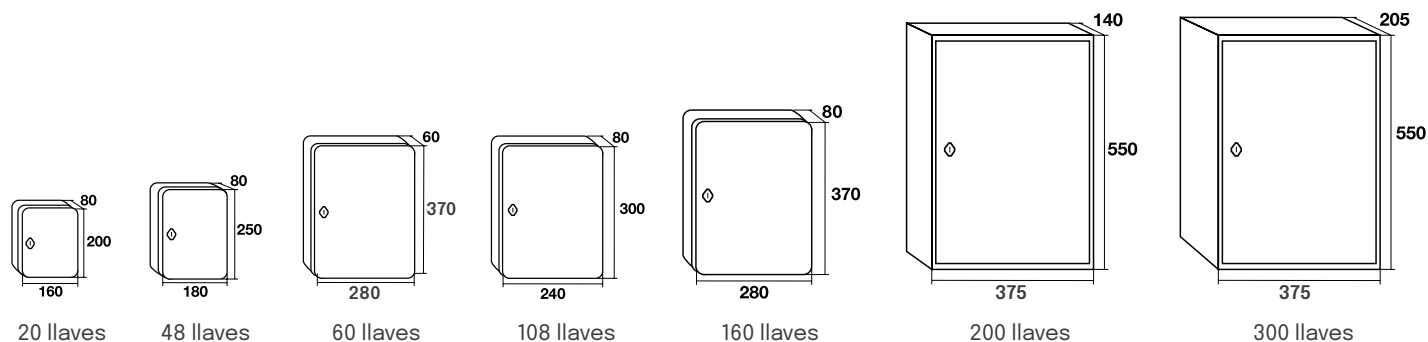

PORTALLAVES ACERO

Capacidad	Medidas embalaje	Código	EAN 8421461	PVP
20 llaves	205 x 165 x 85 mm	04130	041302	14,20 €
48 llaves	255 x 190 x 90 mm	04131	041319	20,80 €
60 llaves	375 x 295 x 65 mm	04132	041326	27,50 €
108 llaves	300 x 240 x 80 mm	04133	041333	35,00 €
160 llaves	380 x 295 x 85 mm	04141	041418	52,00 €
200 llaves (1 hoja)	560 x 385 x 145 mm	11200	112002	149,00 €
300 llaves (2 hojas)	620 x 460 x 280 mm	11300	113009	219,00 €

Tarifa de Precios (IVA no incluido)

Portallaves de aluminio



Características y ventajas

- Cosntruidos en perfil extrusionado de aluminio. Tablero trasero de chapa blanca y puertas de metacrilato.
- Dimensiones del producto: 350 x 260 x 36,5 mm. (21 llaves) / 670 x 460 x 36,5 mm. (56 llaves).
- Dimensiones del embalaje: 358 x 273 x 45 mm. (21 llaves) / 680 x 470 x 45 mm. (56 llaves).



PORTALLAVES DE ALUMINIO	21 LLAVES			56 LLAVES		
	Código	EAN 8421461	PVP	Código	EAN 8421461	PVP
Aluminio natural	11860	118608	69,00 €	11861	118615	112,00 €
Madera clara	11868	118684	72,00 €	11869	118691	115,00 €
Madera oscura	11864	118646	72,00 €	11865	118653	115,00 €

Hasta fin de existencias

Tarifa de Precios (IVA no incluido)

Portallaves de seguridad



Características y ventajas

- Portallaves con código de acceso con apertura lateral para depositar llaves cuando la puerta está cerrada.
- Con dos bulones de 20 mm. de diámetro y llave de emergencia.
- Fijación a la parte trasera.
- Dimensiones del producto: 360 x 300 x 100 mm. (48 llaves) / 660 x 430 x 130 mm. (144 llaves).
- Dimensiones del embalaje: 400 x 330 x 150 mm. (48 llaves) / 700 x 460 x 180 mm. (144 llaves).



PORTALLAVES DE SEGURIDAD

	Peso del producto	Código	EAN 8421461	PVP
48 llaves	9 kg	70558	705587	122,00 €
144 llaves	22 kg	70559	705594	212,00 €

Hasta fin de existencias

Tarifa de Precios (IVA no incluido)

Caja de ocultación Libro



- Caja de caudales con llave mecánica para contener efectivo y pequeños objetos de valor.
- Fabricado en chapa metálica pintada, con tapa abatible.
- Aspecto exterior en formato libro, pasa desapercibido entre los libros de una biblioteca o estantería.
- Formato de libro doble para ofrecer una mayor capacidad.
- Incluye cerradura con llave, tipo buzón, de fácil apertura y cierre.

CAJA LIBRO	Medidas embalaje	Código	EAN 8421461	PVP
Modelo 2 libros	187 x 130 x 88 mm	10826	108265	17,00 €

Hucha Combinación



- Huchas con apariencia de caja fuerte.
- Ranura para monedas en parte trasera.
- Ideal para regalo infantil.

HUCHAS	Medidas embalaje	Código	EAN 8421461	PVP
Combinación AZUL	140 x 110 x 90 mm	11781	117816	10,90 €

Hasta fin de existencias

Tarifa de Precios (IVA no incluido)

Cajas de caudales Lock



Características y ventajas

- Construidas en acero pintado blanco o azul.
- Cerradura con combinación de tres dígitos y pomo de apertura.
- Incluye bandeja interior extraíble.



LOCK	Tamaño 200 x 160 x 90			Tamaño 250 x 180 x 90		
	Código	EAN 8421461	PVP	Código	EAN 8421461	PVP
Caja BLANCA	11811	118110	15,55 €	11801	118011	19,00 €
Caja AZUL	11810	118103	15,55 €	-	-	-

Tarifa de Precios (IVA no incluido)

Cajas de caudales Ahorro



- Construidas en acero de alta resistencia.
- El modelo más pequeño dispone de una ranura para introducir monedas.
- Los dos modelos más grandes disponen de bandeja portamonedas.



Expositor para el punto de venta

Gratis en pedidos de más de 36 unidades de cajas de caudales.

- Tamaño: 665 x 280 x 315 mm.
- Código: 80020. PVP: 59,75€.
- EAN: 8421461800206



AHORRO	Modelo 10 60 x 125 x 95			Modelo 11 80 x 150 x 115			Modelo 12 90 x 200 x 160		
	Cód.	EAN	PVP	Cód.	EAN	PVP	Cód.	EAN	PVP
Caja NEGRA	01734	017345	8,75€	01744	017444	9,90€	01754	017543	11,95€
Caja ROJA	01732	017321	8,75€	01742	017420	9,90€	01752	017529	11,95€
Caja AZUL	01730	017307	8,75€	01740	017406	9,90€	01750	017505	11,95€
Caja VERDE	01731	017314	8,75€	01741	017413	9,90€	01751	017512	11,95€

AHORRO	Modelo 13 Tamaño 90 x 250 x 190			Modelo 14 Tamaño 90 x 300 x 240		
	Código	EAN 8421461	PVP	Código	EAN 8421461	PVP
Caja NEGRA	01764	017642	16,95 €	01774	017741	21,55 €
Caja ROJA	01762	017628	16,95 €	01772	017727	21,55 €
Caja AZUL	01760	017604	16,95 €	01770	017700	21,55 €
Caja VERDE	01761	017611	16,95 €	01771	017710	21,55 €

Tarifa de Precios (IVA no incluido)

Llaves en bruto

Suministro en bolsas de varias unidades

CAJAS FUERTES DE SOBREPONER

SERIE	Cód.	Uds bolsa	PVP (€)
CUARZO	62000	10	72,00
ÓPALO DEPOT	03044	10	53,00
JADE	03153	10	44,00
GAMMA	70698	6	27,00
DEPÓSITO	03044	10	51,00
ARMERO DEFENDER	03165	2	69,00
DECORA	03153	10	44,00
PERLA	70698	6	27,00
VISION VISION emergencia	80121 70701	10	22,00
TECNA ALPHA VINTAGE WING MINIBANK	70701	10	22,00

CAJAS FUERTES DE EMPOTRAR

SERIE	Cód.	Uds bolsa	PVP (€)
CUARZO	62000	10	72,00
ÓPALO	03044	10	53,00
JADE	03153	10	44,00
DECORA	03153	10	44,00
ALPHA	70701	10	22,00

CAJAS FUERTES IGNÍFUGAS

SERIE	Cód.	Uds bolsa	PVP (€)
VULCANO VULCANO cajón interior	62002 62003	10	38,00 28,00
ARMARIO IGNÍFUGO IGNIS	03165	2	72,50
ARCHIVADOR IGNÍFUGO IGNIS	70707	1	26,25

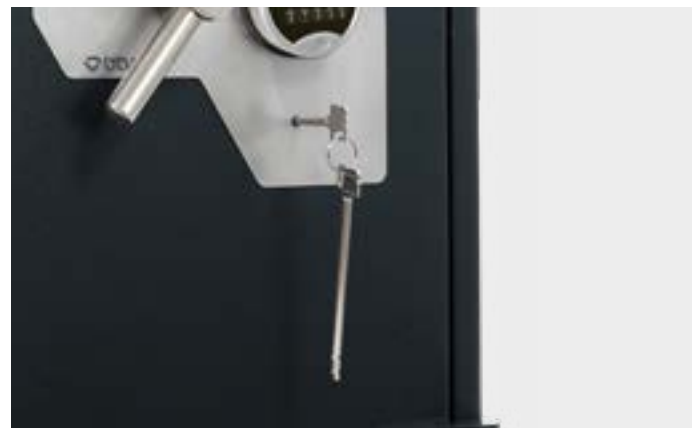

Expositores



Expositor ligero para mostrar tres cajas fuertes, ideal para los lugares en los que no se dispone de mucho espacio. De fácil montaje, capta la atención al incorporar barras laterales en color rojo.



EXPOSITOR CAJAS FUERTES LIGERAS
1510 x 540 x 400 mm
Código 80022
PVP 395,00 €

Expositor robusto, para alojar cajas fuerte BTV más pesadas. Capacidad para tres cajas fuertes, con posibilidad de anclarlas por la parte trasera para mayor seguridad. Logotipo en dos colores en la parte superior para identificación de marca.



EXPOSITOR CAJAS FUERTES ANTRACITA
2000 x 530 x 470 mm
Código 80015
PVP 395,00 €

Kuik Smart Lockers

Taquillas inteligentes para profesionales

Kuik Smart Lockers es la solución de **taquillas inteligentes de Grupo BTV**.

Ofrece soluciones avanzadas de taquillas diseñadas para **optimizar la gestión de entregas y almacenamiento** en sectores profesionales como logística, retail, oficinas y hospitality.

Fabricadas en España, nuestras taquillas combinan tecnología y seguridad para garantizar un **uso eficiente y sin contacto**.



Tecnología y diseño adaptado a cada necesidad

Kuik Smart Lockers se adapta a cada entorno con un diseño flexible y funcional. Disponemos de modelos configurables en distintos tamaños y combinaciones para optimizar el espacio y las necesidades de cada negocio.



Configuración modular

Tamaños y combinaciones varios para cada espacio.



Sistemas de pago

Integración de sistemas de pago para servicios automatizados.



Interfaz intuitiva

Pantalla táctil y acceso mediante QR, PIN o tarjeta.



Seguridad y resistencia

Acero con sistemas antipalanca y protección IP44.

Aplicaciones principales



Equipaje y maletas



Click & Collect



Lavanderías



Empresas y oficinas



Paquetería



EPIs e industria

Descubre más en kuiksmartlockers.com

Condiciones de venta 2025

TARIFAS Y PAGOS

- Todos los precios indicados son por unidad, IVA no incluido.
- Los retrasos en el pago sobre la fecha de vencimiento acordada tendrán un recargo por tipo de interés del 0,75% mensual (9% anual).
- OFERTA PEDIDOS ONLINE PORTAL BTV: Los pedidos que el cliente envíe a través del Portal de Clientes de BTV, disfrutarán de un 2% de descuento adicional sobre el neto del pedido (con un límite máximo de 60,00€).

PORTES

- Los portes serán pagados hasta la puerta del cliente a nivel de suelo, por pedidos superiores a los siguientes valores netos de la factura, según zonas:

Área geográfica	Valor neto
España (Península)	300,00€
Islas Baleares	350,00€
Islas Canarias <small>* Gastos en destino a cargo del cliente</small>	950,00€*
Portugal	550,00€
Andorra	950,00€
Ceuta, Melilla y otros destinos	Consultar con Dpto. Comercial

- En caso de no superar la franquicia de porte, el envío se realizará a porte debido o bien se cargarán en factura los gastos correspondientes a portes. Ver tabla:

Área geográfica	Valor del pedido(s)	Portes
España (Península)	< 300,00€	15,00€
Islas Baleares	0 - 350,50€	29,00€
	0 - 300,00€	55,00€
Islas Canarias*	301,00 - 600,00€	65,00€
	601,00 - 950,00€	85,00€
Portugal	0 - 300,00€	23,00€
	301,00 - 600,00€	35,00€
Andorra*	0 - 400,00€	59,00€
	401,00 - 950,00€	65,00€
Ceuta y Melilla	Consultar con Dpto. Comercial	

* DUA de exportación incluido en el porte, gastos en destino a cargo del cliente.

PEDIDOS URGENTES

- Coste adicional al porte en caso de que no llegue a franco.
- Entrega en 24H
 - Expedición en el mismo día para pedidos con peso hasta 10Kg. Entrega antes de las 14h del día siguiente (siempre que el pedido llegue a BTV antes de las 10 h y esté en stock).
 - En pedidos realizados en nuestro Portal web, la opción "**pedido**

urgente" deberá añadirse como una línea más del pedido (Cód. 60290 - 24,00€ netos).

PEDIDOS MÍNIMOS

- BTV NO establece un importe mínimo por pedido.

ENTREGAS

- Las entregas de mercancía se realizan hasta la puerta del cliente a pie de calle (nivel de suelo).
- En el momento de la entrega debe revisarse la mercancía. En caso de haber daños externos visibles, se anotarán en el albarán de entrega en presencia del repartidor. Estas anotaciones tienen que describir el daño concreto detectado en el embalaje.
- El cliente dispone de 24 horas a partir de la entrega para informar de daños ocultos que no hayan sido detectados en la recepción por no estar visibles en el embalaje. La reclamación se hará vía portal de incidencias de BTV (incidencias.btv.es), proporcionando fotos tanto de la mercancía dañada como del embalaje completo, incluida la etiqueta del transporte.

DEVOLUCIONES

- Para gestionar cualquier incidencia relacionada con un producto de manera ágil y rápida, BTV ofrece su portal incidencias.btv.es, donde de una manera sencilla y cómoda podrá gestionar su problema o devolución.
- Solamente se aceptará mercancía en fábrica que contenga claramente identificado el CÓDIGO DE AUTORIZACIÓN DE DEVOLUCIÓN, que el cliente deberá solicitar a BTV previo al envío de la mercancía.
- Todo producto devuelto deberá tener su embalaje original o en su defecto estar convenientemente embalado para evitar posibles desperfectos durante su transporte.
- Todo producto que presente daños debidos a un embalaje insuficiente no será recepcionado por parte de BTV.
- Producto especial, a medida o descatalogado, no admite devolución.
- El transporte de la mercancía desde origen hasta la fábrica sólo será gestionado por BTV en caso de que la devolución sea debida a causa imputable a BTV.
- Sólo se admitirán devoluciones por causas imputables al cliente, durante los 15 días naturales siguientes al envío de la mercancía.
- En caso de devoluciones por causas imputables al cliente, se abonará el 90% del valor del producto original, siempre que el producto devuelto esté en buenas condiciones técnicas y en su empaquetado original.

MODIFICACIONES DEL PRODUCTO

- Con el objetivo de la mejora continua, la empresa se reserva el derecho de modificar en cualquier momento cualquiera de las características técnicas o apariencia estética de sus productos. Las características que se reflejan en el catálogo tienen carácter ilustrativo, y no constituyen un contrato de obligado cumplimiento, por tanto, cualquier esquema, figura, dimensiones, pesos y otras informaciones de los catálogos, solo constituirán una obligación si así se ha acordado por escrito.

Descubre cómo podemos ayudarte a proteger lo que más valoras

Contacto

Central y fábrica: 976 108 088

Consultas comerciales (WhatsApp): 616 996 303

Correo electrónico: btv@btv.es

Página web: btv.es

Dirección

Carretera Nacional II, Km. 333,
Polígono Industrial BTV-Alfindén,
CP 50171, La Puebla de Alfindén,
Zaragoza, España

Servicio de Asistencia Técnica

serviciotecnico.btv.es