

Buzones

y Productos para Comunidades y Empresas



Índice

Herramientas útiles y soporte

- | | | | |
|--|----------|--------------------------------------|------------|
| ▪ Guía <i>Cómo elegir tu buzón</i> _____ | 4 | ▪ Mantenimiento de buzones _____ | 110 |
| ▪ Configurador de buzones _____ | 5 | ▪ Asistencia y soporte técnico _____ | 111 |

Buzones inteligentes de paquetería

- | | | | |
|--------------------------|----------|----------------------------|-----------|
| ▪ Para comunidades _____ | 8 | ▪ Para unifamiliares _____ | 12 |
|--------------------------|----------|----------------------------|-----------|

Buzones de comunidad

- | | | | |
|-------------------------|-----------|----------------------------|-----------|
| ▪ Horizontales _____ | 14 | ▪ Pluridomiciliarios _____ | 40 |
| ▪ De doble acceso _____ | 38 | ▪ Verticales _____ | 42 |

Equipamiento y accesorios

- | | | | |
|--------------------------------------|-----------|---|-----------|
| ▪ Glosario de términos _____ | 62 | ▪ Brazos y soportes _____ | 68 |
| ▪ Terminaciones y colores _____ | 63 | ▪ Tejados _____ | 70 |
| ▪ Rotulación para agrupaciones _____ | 64 | ▪ Varilla anticaída _____ | 70 |
| ▪ Bandejas en agrupaciones _____ | 65 | ▪ Cerraduras, llaves y tarjeteros _____ | 72 |
| ▪ Envoltentes y tapajuntas _____ | 66 | ▪ Repuestos por modelo _____ | 74 |

Buzones individuales

- | | | | |
|----------------------|-----------|--------------------|-----------|
| ▪ Plásticos _____ | 78 | ▪ Bocacartas _____ | 94 |
| ▪ Metálicos _____ | 81 | ▪ Panera _____ | 95 |
| ▪ Recogecartas _____ | 93 | | |

Zonas comunes y empresas

- | | | | |
|---------------------------------------|------------|----------------------------------|------------|
| ▪ Tablón de anuncios y vitrinas _____ | 98 | ▪ Colgadores sin pegamento _____ | 105 |
| ▪ Portallaves _____ | 100 | ▪ Placas rotuladas _____ | 106 |
| ▪ Cestas de publicidad _____ | 103 | ▪ Señalización _____ | 107 |
| ▪ Ceniceros y casilleros _____ | 104 | ▪ Números y letras _____ | 108 |

Grupo BTV

Fabricantes desde 1962

Grupo BTV es un grupo familiar 100% aragonés con **más de 60 años de experiencia**, referente en **soluciones de seguridad, equipamiento hotelero y sistemas inteligentes de almacenamiento**.

Nuestra **sede principal** se ubica en La Puebla de Alfindén, Zaragoza, y contamos con una **red global con filiales** en Jiaxing, China; Cancún, México; y Punta Cana, República Dominicana, que respalda nuestro **compromiso con la excelencia**.



Propósito

Contribuir a que tu mundo sea más seguro.

Visión

Ser reconocidos por la fiabilidad, innovación y sostenibilidad de nuestras soluciones.

Misión

Ofrecer soluciones innovadoras, tecnológicas y fiables que garanticen tranquilidad y comodidad en la custodia de pertenencias.

La **calidad**, la **experiencia** y la **innovación** son los pilares que nos han permitido ganar la confianza de **más de 6.500 clientes en Europa, Asia y América**.

Grupo BTV es un grupo:

1. **Fiable y seguro:** Cumplimos lo que prometemos.
2. **Comprometido y cercano:** Mantenemos relaciones estrechas con clientes, colaboradores, sociedad y proveedores.
3. **Colaborativo e innovador:** Abierta a nuevas ideas y valiente en sus propuestas y acciones.



Líneas estratégicas

Nuestra estrategia de crecimiento se apoya en los siguientes pilares:

- Desarrollo de **personas y cultura**.
- Optimización tecnológica mediante **digitalización**.
- Expansión comercial y fortalecimiento de **alianzas estratégicas**.



Líneas de negocio

Para responder a las cambiantes necesidades del mercado, hemos ampliado nuestra oferta en tres áreas:



BTV

Soluciones para **ferretería y bricolaje** (cajas fuertes, buzones y seguridad para hogares y comunidades).



Perseo

Equipamiento **hotelero** de alto nivel, proporcionando materiales de calidad superior para el sector.



Kuik Smart Lockers

Taquillas y consignas **inteligentes** para diversos sectores comerciales, con seguridad excepcional.

Certificaciones y compromiso ambiental

Contamos con certificaciones que avalan nuestra **calidad, seguridad y gestión ambiental**.



Cómo elegir tu buzón perfecto

			<div style="text-align: center; background-color: #e91e63; color: white; padding: 5px; font-weight: bold; font-size: 24px;">1</div> <h2 style="text-align: center;">Tipo de buzón</h2> <p style="text-align: center;">Elige el que mejor se adapte a tus necesidades.</p>						
INTELIGENTES DE PAQUETERÍA	AGRUPACIONES DE COMUNIDAD	INDIVIDUAL O PARA UNIFAMILIARES							
<div style="text-align: center; background-color: #e91e63; color: white; padding: 5px; font-weight: bold; font-size: 24px;">2</div> <h2 style="text-align: center;">Instalación</h2> <p style="text-align: center;">Decide la instalación que prefieres para una integración perfecta en tu espacio.</p>							<div style="text-align: center; background-color: #e91e63; color: white; padding: 5px; font-weight: bold; font-size: 24px;">2</div> <h2 style="text-align: center;">Instalación</h2> <p style="text-align: center;">Decide la instalación que prefieres para una integración perfecta en tu espacio.</p>		
			EMPOTRADOS	COLGADOS	SOBRE SOPORTES	DE DOBLE ACCESO			
			<div style="text-align: center; background-color: #e91e63; color: white; padding: 5px; font-weight: bold; font-size: 24px;">3</div> <h2 style="text-align: center;">Formato</h2> <p style="text-align: center;">Selecciona el formato que mejor se ajuste al espacio disponible y a tus preferencias estéticas.</p>						
HORIZONTAL	VERTICAL	VERTICAL TIPO LIBRO							
<div style="text-align: center; background-color: #e91e63; color: white; padding: 5px; font-weight: bold; font-size: 24px;">4</div> <h2 style="text-align: center;">Material</h2> <p style="text-align: center;">Escoge el material que garantice durabilidad y resistencia según tus preferencias y el entorno.</p>								<div style="text-align: center; background-color: #e91e63; color: white; padding: 5px; font-weight: bold; font-size: 24px;">4</div> <h2 style="text-align: center;">Material</h2> <p style="text-align: center;">Escoge el material que garantice durabilidad y resistencia según tus preferencias y el entorno.</p>	
			ACERO PINTADO	ACERO INOXIDABLE	ALUMINIO	PLÁSTICO	MDF		
				<div style="text-align: center; background-color: #e91e63; color: white; padding: 5px; font-weight: bold; font-size: 24px;">5</div> <h2 style="text-align: center;">Complementos</h2> <p style="text-align: center;">Personaliza tu elección con complementos para una funcionalidad óptima y un estilo único.</p>					
ROTULACIÓN	TAPAJUNTAS Y ENVOLVENTES	SOPORTES Y BRAZOS	TEJADOS						

Configurador de buzones BTV

Personaliza y presupuesta en minutos

Simplifica la configuración de tus buzones con **DBOX**, una herramienta intuitiva y eficiente que te permite **diseñar agrupaciones a medida** de forma rápida y sencilla.

- Diseño adaptable a diversos proyectos comunitarios, fácil personalización.
- Acceso al configurador web desde cualquier lugar, facilitando la colaboración con clientes y equipos.
- Visualización en tiempo real para dar vida a ideas al instante. Experimentación con estilos y materiales.
- Soporte técnico comprometido para resolver consultas y problemas.



Accede a DBOX: configuratubuzon.com



Buzones inteligentes

Soluciones para la recepción segura y eficiente de paquetería y correo en diversos entornos.



Buzones inteligentes

Buzones de paquetería y correo postal



KUIK HOME

Pág. 8-11



DROPIT HOME

Pág. 12-13

Kuik Home



APERTURA LATERAL



ANTICORROSION



ACERO



TARJETERO 60609



CERRADURA 60455

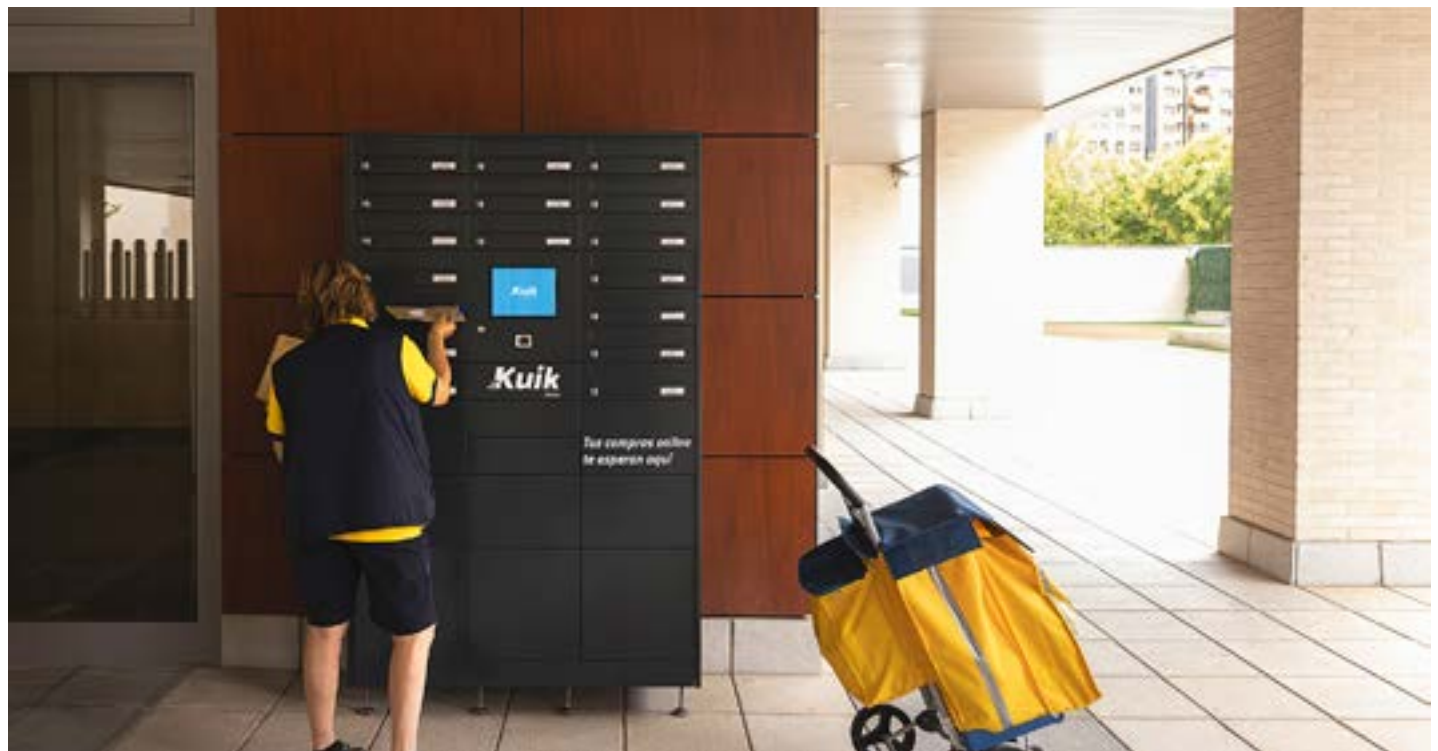

Características y ventajas

- Recepción de compras online sin necesidad de estar presente. Fácil uso y diseño sobrio.
- Adaptabilidad a distintos entornos residenciales y empresariales.
- Combinación versátil de buzones tradicionales y casilleros para paquetería.
- Flexibilidad de configuración, variedad de tamaños de módulos y opción de columnas preconfiguradas.
- Construidos en acero galvanizado pintado.
- Cerradura Grado I según normativa EN-13724.

La forma más cómoda de recibir tus paquetes en casa, sin necesidad de estar presente.

Tu horario,
tus reglas

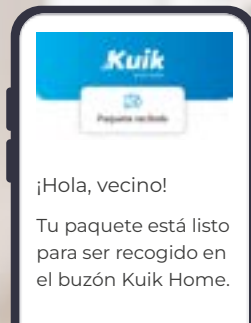

Recibe paquetes de forma sencilla y segura

PASO 1: Entrega sin preocupaciones

- Kuik Home es compatible con todas las agencias de transporte. Cuando esperes un paquete, simplemente relájate.
- El repartidor lo entregará en tu Kuik Home.



PASO 2: Notificación al usuario

- Una vez tu paquete esté seguro en tu Kuik Home, recibirás una notificación en tu teléfono.
- Dicha notificación contendrá un código QR y una clave numérica de un sólo uso.



PASO 3: Recogida del paquete

- Cuando estés listo para recoger tu paquete, dirígete a tu Kuik Home.
- Escanea el código QR o ingresa la clave numérica en la pantalla táctil del módulo de control.
- ¡Y listo!, la puerta se abrirá automáticamente para que puedas recoger tu paquete.

Experiencia sencilla para usuarios y administradores



- **Portal de Usuarios:** Acceso a historial y creación de códigos desde dispositivos online.
- **Portal de Administradores:** Gestión remota de buzones con monitorización, control de acceso, resolución de incidencias, gestión de usuarios...

Configura tu **Kuik Home**: módulos y tamaños

- Pantalla táctil de 10" con lector de códigos.
- Personalización de agrupaciones **combinando módulos**.
- Opción de **pantalla con protección IP65** y alta luminosidad para entornos más exigentes.



MÓDULO DE CONTROL

Alto 375 mm

Ancho 380 mm
Fondo 400/500



BUZÓN DE CORREOS KUIK

Alto 125 mm

Ancho 380 mm
Fondo 400/500

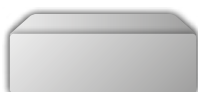

MÓDULO DE PAQUETERÍA XS

Alto 125 mm

Ancho 380 mm
Fondo 400/500



MÓDULO DE PAQUETERÍA S

Alto 250 mm

Ancho 380 mm
Fondo 400/500



MÓDULO DE PAQUETERÍA M

Alto 375 mm

Ancho 380 mm
Fondo 400/500



MÓDULO DE PAQUETERÍA XL

Alto 625 mm

Ancho 380 mm
Fondo 400/500

Opciones de instalación

A suelo

AGRUPACIÓN COMPLETA

- Requiere **zócalo**.
- Opción de **panel trasero** para ocultar cables.



Mural

EMPOTRADA, SUPERPUESTA, COLGADA

- Opción de **tapajuntas** para un acabado integrado.
- Opción de **panel trasero** para ocultar cables.



Sobre soportes

AGRUPACIÓN ELEVADA

- Requiere **brazos laterales y soportes**, según el tamaño.
- **Asesoramiento** disponible.



Kuik Home incluye siempre una **envolvente** de protección para los módulos de paquetería.

Terminaciones y colores

* Puertas de acero inox. y cuerpo de acero pintado

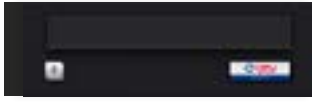

Negro



Antracita



Pintura aluminio



Inoxidable satinado*

Columnas preconfiguradas

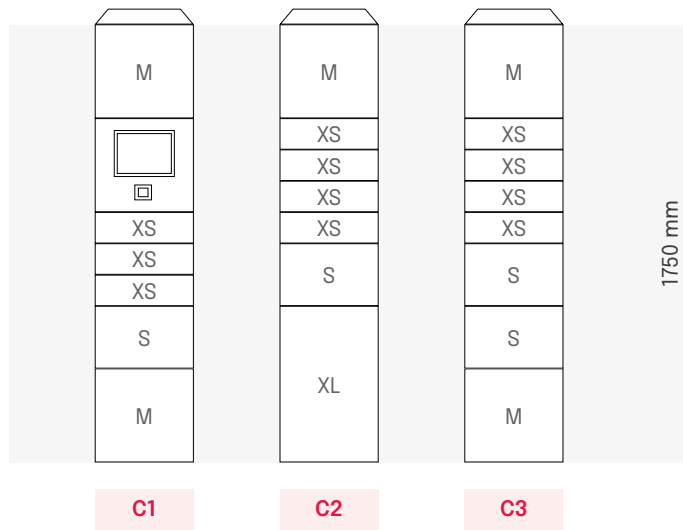

Contacta con nuestro equipo

Cada proyecto es único, y en BTV te ofrecemos la posibilidad de diseñar una solución a medida.

Nuestro equipo comercial está disponible para asesorarte y ofrecerte un presupuesto personalizado según tus necesidades.

¿Cómo podemos ayudarte?

- Selección de módulos y configuraciones óptimas.
- Asesoramiento en opciones de instalación.
- Personalización en acabados y colores.
- Recomendaciones según el espacio y uso.

Solicita tu presupuesto sin compromiso

Encuentra la mejor solución para tu proyecto



Dropit Home



APERTURA LATERAL



ANTICORROSION



ACERO GALVANIZADO



TECLADO NUMÉRICO



X3 LLAVES MECÁNICAS



GESTIÓN MEDIANTE APP



Teclado numérico y selección de puerta



Características y ventajas

- **Ideal para uso compartido** en comunidades pequeñas.
- Buzón de **paquetería** robusto para proteger paquetes.
- Fabricados en **chapa de acero galvanizado pintado**.
- Fácil de instalar, con anclajes en la parte trasera.
- **Hasta 20 usuarios** con contraseñas únicas y **códigos personalizados** para repartidores.
- Accesorio opcional: tejado.

DROPIT 700

2 tamaños de casillero:

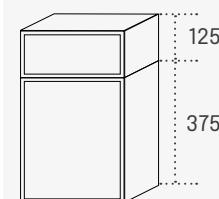

DROPIT 900

3 tamaños de casillero:

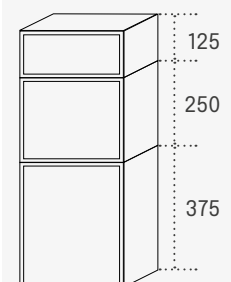

Integración sencilla

- Los buzones Dropit Home se gestionan fácilmente a través de las aplicaciones móviles TUYA o Smart Life.
- Se integran con otros dispositivos conectados para la automatización.

Gestión completa desde cualquier lugar



- Gestión remota con el **Gateway** opcional.
- Compatible con otros productos BTV como: los candados **Thor**, el guardallaves **Tekey** y la caja fuerte **Gamma**. Todos ellos disponibles en el [Catálogo de cajas fuertes 2025](#).

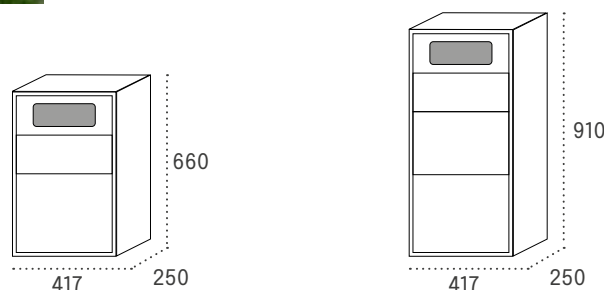

DROPIT HOME

Medidas en mm.

	DROPIT 700		DROPIT 900	
	Código	PVP	Código	PVP
Dropit Home ANTRACITA	12800	Consultar	12801	Consultar
Tejado ANTRACITA	12810	Consultar	12810	Consultar
Gateway	11315	49,50€	11315	49,50€

Tarifa de Precios (IVA no incluido)

Buzones de comunidad

Amplia gama de buzones para comunidades, la solución perfecta para cada necesidad residencial.



Buzones horizontales

Buzones de correo postal para comunidades



BARAJAS
Pág. 16-17



ANETO
Pág. 28-29



EXPO
Pág. 18-19



SEVILLA
Pág. 30-31



DUOMO
Pág. 20-21



MERCURIO
Pág. 32-33

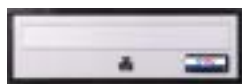

DANUBIO
Pág. 22-23



SILVER
Pág. 34-35

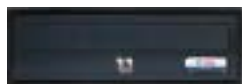

VIENA
Pág. 24-25



MONCAYO
Pág. 36-37



TROYA
Pág. 26-27

▪ De doble acceso _____ **38**



VIENA
Pág. 38



MONCAYO
Pág. 39

▪ Pluridomiciliarios _____ **40**



BCP
Pág. 40-41

Barajas



APERTURA LATERAL



CUERPO ACERO



ACERO GALVANIZADO O INOXIDABLE



TARJETERO 60609



CERRADURA 60455



Barajas (ancho 245) inoxidable satinado

Características y ventajas

- Cuerpos de acero pintado negro.
- Puertas de acero galvanizado pintado o acero inoxidable (calidad AISI 304).
- Cerradura de Grado I, cumpliendo con la normativa EN-13724.

Terminaciones y colores de puerta



Inoxidable brillo



Inoxidable satinado



Negro



Antracita



Plata



Titanio



Arena perla

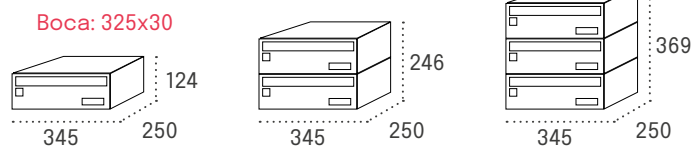

BARAJAS

Medidas en mm.		ANCHO 345 - FONDO 250		Cód.	PVP	Cód.	PVP	Cód.	PVP
Cuerpo NEGRO	Puerta INOXIDABLE BRILLO	16346	44,80€	26346	89,60€	36346	134,40€		
Cuerpo NEGRO	Puerta NEGRO	16524	33,80€	26524	67,50€	36524	101,40€		
Cuerpo NEGRO	Puerta ANTRACITA	16780	37,20€	26780	74,40€	36780	111,60€		
Cuerpo NEGRO	Puerta ARENA PERLA	16349	37,20€	26349	74,40€	36349	111,60€		
Cuerpo NEGRO	Puerta PLATA	16329	37,20€	26329	74,40€	36329	111,70€		
Cuerpo NEGRO	Puerta TITANIO	16326	37,20€	26326	74,40€	36326	111,70€		

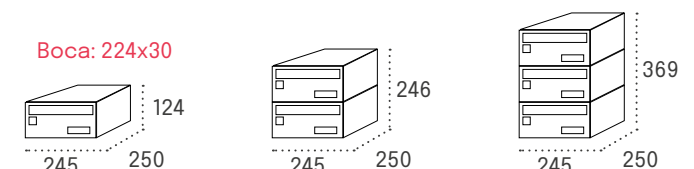

BARAJAS

Medidas en mm.		ANCHO 245 - FONDO 250		Cód.	PVP	Cód.	PVP	Cód.	PVP
Cuerpo NEGRO	Puerta INOXIDABLE BRILLO	16726	43,20€	26726	86,40€	36726	129,60€		
Cuerpo NEGRO	Puerta INOXIDABLE SATINADO	16727	42,70€	26727	86,40€	36727	128,10€		
Cuerpo NEGRO	Puerta NEGRO	16720	29,90€	26720	59,80€	36720	89,70€		
Cuerpo NEGRO	Puerta ANTRACITA	16728	33,40€	26728	66,80€	36728	100,20€		
Cuerpo NEGRO	Puerta ARENA PERLA	16924	33,40€	26924	66,80€	36924	100,20€		
Cuerpo NEGRO	Puerta PLATA	16829	33,40€	26829	66,80€	36829	100,20€		
Cuerpo NEGRO	Puerta TITANIO	16824	33,40€	26824	66,80€	36824	100,20€		

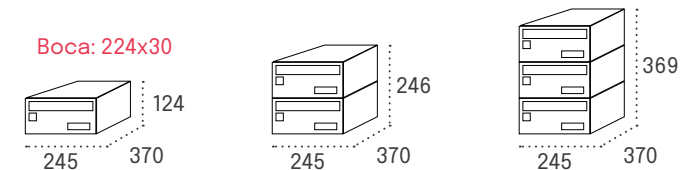

BARAJAS

Medidas en mm.		ANCHO 245 - FONDO 370		Cód.	PVP	Cód.	PVP	Cód.	PVP
Cuerpo NEGRO	Puerta INOXIDABLE BRILLO	10336	45,30€	20336	90,60€	30336	135,90€		
Cuerpo NEGRO	Puerta INOXIDABLE SATINADO	10337	44,70€	20337	89,50€	30337	134,10€		
Cuerpo NEGRO	Puerta NEGRO	10320	33,60€	20320	67,20€	30320	100,80€		
Cuerpo NEGRO	Puerta ANTRACITA	16729	37,20€	26729	74,45€	36729	111,60€		
Cuerpo NEGRO	Puerta ARENA PERLA	10379	37,20€	20379	74,45€	30379	111,60€		
Cuerpo NEGRO	Puerta PLATA	10329	37,20€	20329	74,45€	30329	111,60€		
Cuerpo NEGRO	Puerta TITANIO	10346	37,20€	20346	74,45€	30346	111,60€		

Producto de stock

OPCIONES PARA AGRUPACIONES

CAMBIO DE COLOR EN PUERTAS Y VISERAS Pág. 63	ROTULACIÓN Pág. 64	BANDEJAS Pág. 65	ENVOLVENTES Págs. 66-67	TAPAJUNTAS Pág. 67	SOPORTES Págs. 68-69	TEJADOS Pág. 70
---	-----------------------------	---------------------------	----------------------------------	-----------------------------	-------------------------------	--------------------------

Expo



FRENTE ALUMINIO



APTO USO EXTERIOR



APERTURA LATERAL



ANTICORROSIÓN



CUERPO ACERO



PUERTA ALUMINIO



TARJETERO 60606



CERRADURA 60464



Expo (ancho 347) antracita con tapajuntas antracita

Características y ventajas

- Puertas y viseras de aluminio pintado de 1,5 mm de espesor.
- Cuerpos de acero pintado negro.
- Cerradura de Grado I según normativa EN-13724.
- Gran capacidad de almacenamiento.

Terminaciones y colores de puerta



Negro



Antracita



Pintura aluminio



Expo (ancho 347) pintura aluminio

EXPO

Medidas en mm.

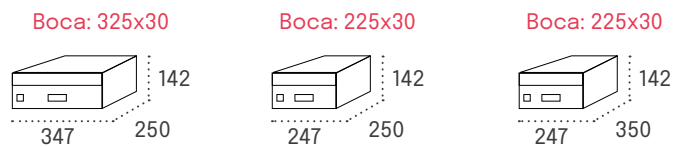

		Boca: 325x30		Boca: 225x30		Boca: 225x30	
		Cód.	PVP	Cód.	PVP	Cód.	PVP
Cuerpo NEGRO	Puerta NEGRO	12202	54,99€	18215	49,90€	12205	52,99€
Cuerpo NEGRO	Puerta ANTRACITA	12203	54,99€	12210	49,90€	12206	52,99€
Cuerpo NEGRO	Puerta PINTURA ALUMINIO	12209	54,99€	12207	49,90€	12208	52,99€

Producto de stock

OPCIONES PARA AGRUPACIONES

CAMBIO DE COLOR EN PUERTAS Y VISERAS | Pág. 63

ROTULACIÓN | Pág. 64

BANDEJAS | Pág. 65

ENVOLVENTES | Págs. 66-67

TAPAJUNTAS | Pág. 67

SOPORTES | Págs. 68-69

TEJADOS | Pág. 70

Tarifa de Precios (IVA no incluido)

Duomo



APERTURA
LATERAL



CUERPO
ACERO



PUERTA ACERO
GALVANIZADO O INOX.



CERRADURA
60464



Duomo (ancho 345) antracita con envolvente doble negro y rotulación en puertas

Características y ventajas

- Cuerpos de acero pintado negro en pintura polvo poliéster.
- Puertas de acero galvanizado pintado o acero inoxidable (calidad AISI 304).
- Cerradura de Grado I, cumpliendo con la normativa EN-13724.
- Diseño elegante sin tarjetero para entornos modernos.
- Opción de rotulación en impresión digital o grabado láser para los modelos de acero inoxidable.

Terminaciones y colores de puerta

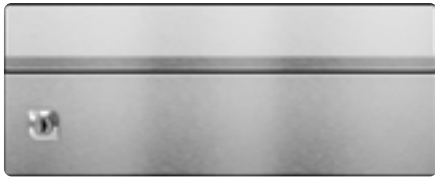

Inoxidable satinado



Negro

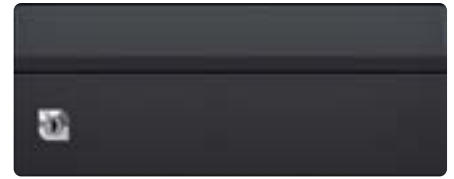

Antracita



Blanco



Pintura aluminio

Innovación Made in Spain

Diseño sin tarjetero, hecho en nuestra fábrica de Zaragoza.
Seguridad certificada, funcionalidad avanzada.



Boca: 319x30

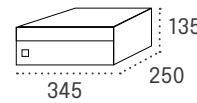

Boca: 214x30

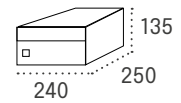

DUOMO

Medidas en mm.

		Boca: 319x30		Boca: 214x30	
		Cód.	PVP	Cód.	PVP
Cuerpo NEGRO	Puerta INOXIDABLE SATINADO	16441	50,40€	16451	46,20€
Cuerpo NEGRO	Puerta NEGRO	16442	43,05€	16452	38,90€
Cuerpo NEGRO	Puerta ANTRACITA	16443	45,20€	16453	40,95€
Cuerpo NEGRO	Puerta BLANCO	16444	45,20€	16454	40,95€
Cuerpo NEGRO	Puerta PINTURA ALUMINIO	16445	45,20€	16455	40,95€

OPCIONES PARA AGRUPACIONES

CAMBIO DE COLOR
Pág. 63

ROTULACIÓN
Pág. 64

BANDEJAS
Pág. 65

ENVOLVENTES
Págs. 66-67

TAPAJUNTAS
Pág. 67

SOPORTES
Págs. 68-69

TEJADOS
Pág. 70

Danubio IDÓNEO ZONAS COSTERAS



ANTIVANDÁLICO



APTO USO EXTERIOR



APERTURA HACIA ARRIBA



ANTICORROSIÓN



ANTIVANDÁLICO



CUERPO ALUMINIO



PUERTA ALUMINIO



TARJETERO 60606



CERRADURA 60463



Danubio (ancho 280) blanco

Características y ventajas

- Cuerpo fabricado en aluminio pintado.
- Puertas en aluminio de 2 mm de espesor.
- Cerradura de Grado I según normativa EN-13724 con triple anclaje al cuerpo.
- Antivandálico y resistente a la intemperie.
- Sistema de cierre de 3 puntos para una seguridad adicional.

Terminaciones y colores de puerta



Blanco



Pintura aluminio

- Puerta con sistema automático de retención en posición abierta.
- Bocacartas con función antipesca que dificulta el hurto.
- Base en forma de rampa para una mejor extracción de la correspondencia.
- Alineación de marcos mediante piezas de unión.
- Cerradura con triple anclaje al cuerpo para una mayor seguridad.

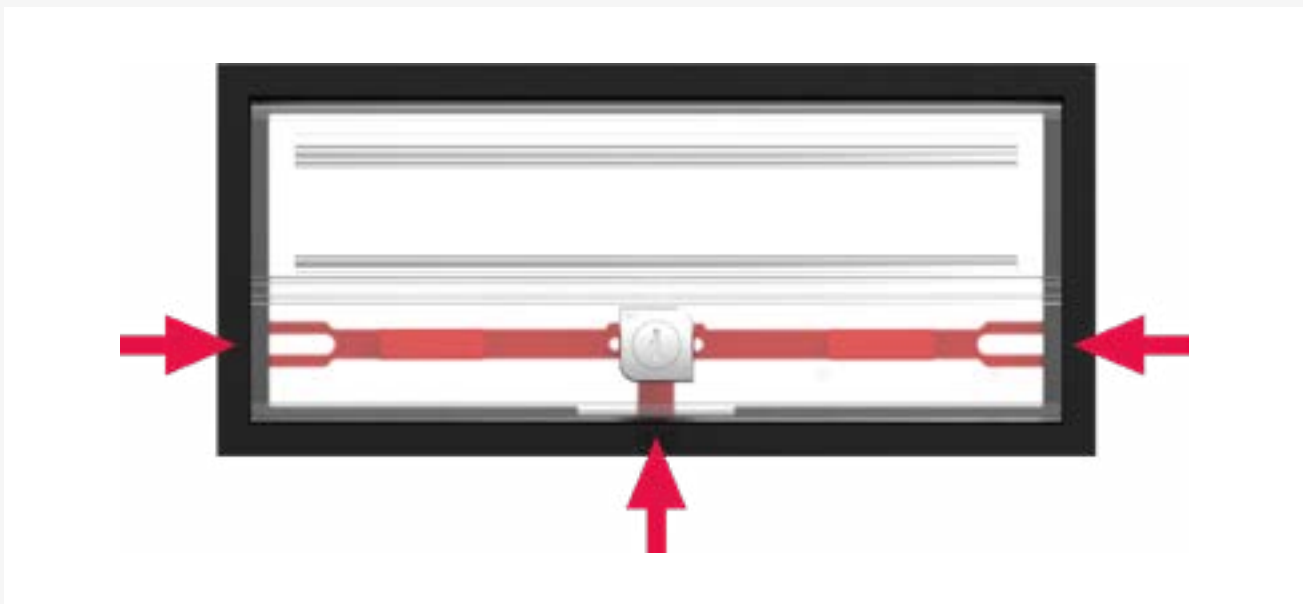

DANUBIO

Medidas en mm.

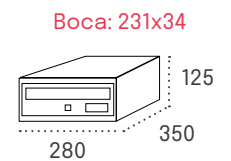
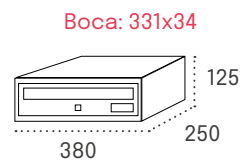

		Cód.	PVP	Cód.	PVP
Cuerpo NEGRO	Puerta BLANCO	11406	68,00€	11410	64,15€
Cuerpo NEGRO	Puerta PINTURA ALUMINIO	11407	68,00€	11411	64,15€

Hasta fin de existencias

Tarifa de Precios (IVA no incluido)

Viena IDÓNEO ZONAS COSTERAS



APTO USO EXTERIOR



APERTURA HACIA ARRIBA



ANTICORROSIÓN



CUERPO ALUMINIO



PUERTA ALUMINIO



TARJETERO 60606



CERRADURA 60463



Viena (ancho 280) antracita con rotulación, bandejas, envolvente de aluminio y soportes centrales

Características y ventajas

- Cuerpo fabricado en aluminio pintado.
- Puertas en aluminio de 2 mm de espesor.
- Cerradura Grado I según normativa EN-13724.
- Perfecto para uso en exteriores, fabricado en aluminio.
- Base en forma de rampa que facilita la extracción del correo.
- Alineación de marcos mediante piezas de unión para una agrupación ordenada y sin desajustes.

Terminaciones y colores de puerta

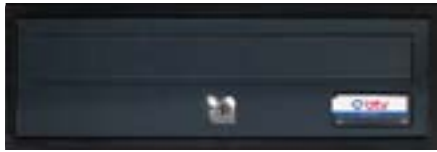

Antracita



Blanco



Pintura aluminio

- Puerta con sistema automático de retención en posición abierta.
- Bocacartas con función antipesca que dificulta el hurto.
- Base en forma de rampa para una mejor extracción de la correspondencia.
- Alineación de marcos mediante piezas de unión.

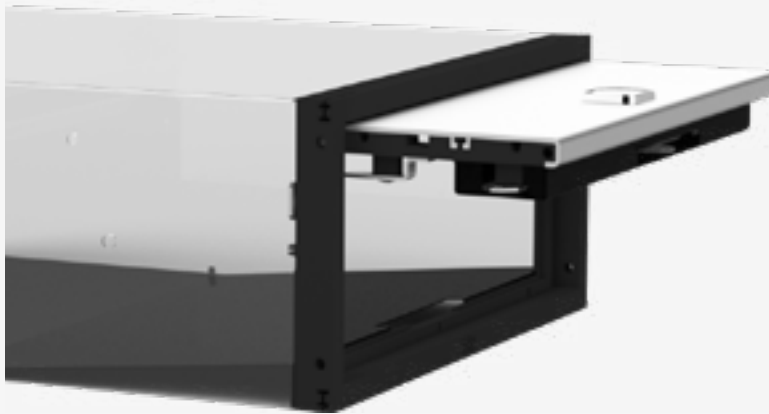

VIENA

Medidas en mm.

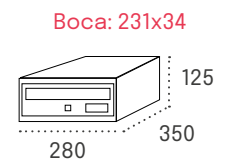
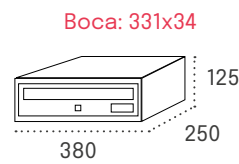

		Cód.	PVP	Cód.	PVP
Cuerpo NEGRO	Puerta ANTRACITA	11421	58,00€	11426	55,00€
Cuerpo NEGRO	Puerta BLANCO	11422	58,00€	11427	55,00€
Cuerpo NEGRO	Puerta PINTURA ALUMINIO	11420	58,00€	11425	55,00€

Producto de stock

OPCIONES PARA AGRUPACIONES

CAMBIO DE COLOR EN PUERTAS Y VISERAS | Pág. 63

ROTULACIÓN | Pág. 64

BANDEJAS | Pág. 65

ENVOLVENTES | Págs. 66-67

TAPAJUNTAS | Pág. 67

SOPORTES | Págs. 68-69

TEJADOS | Pág. 70

Troya



ANTIVANDÁLICO



APERTURA
HACIA ABAJO



ANTIVANDÁLICO



CUERPO
ACERO



PUERTA
ALUMINIO



TARJETERO
60614



CERRADURA
60463



Troya (ancho 240) bronce

Características y ventajas

- Cuerpo de acero pintado de **1 mm de espesor** para resistencia y durabilidad.
- Puertas fabricadas en aluminio pintado de **2 mm de espesor** para mayor solidez.
- Cerradura de Grado I según normativa EN-13724 con doble punto de anclaje y cierre automático.
- Alta resistencia al vandalismo.
- Sistema Push&Lock que permite el cierre automático **sin necesidad de girar la llave**.
- Base en forma de rampa para facilitar la extracción del correo.
- La puerta se mantiene abierta en posición horizontal, simplificando el proceso de recogida.

Terminaciones y colores de puerta



Pintura aluminio



Bronce

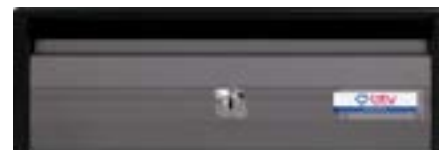

Titanio



Granito



Roble



Nogal

Sistema Push & Lock

Cierre automático sin necesidad de utilizar la llave de apertura.



- Puerta con sujeción horizontal.
- Base interior en rampa.



TROYA

Medidas en mm.

		Boca: 327x30		Boca: 222x30	
		Cód.	PVP	Cód.	PVP
Cuerpo NEGRO	Puerta PINTURA ALUMINIO	11441	54,55€	11461	50,30€
Cuerpo NEGRO	Puerta BRONCE	11445	54,55€	11465	50,30€
Cuerpo NEGRO	Puerta TITANIO	11444	54,55€	11464	50,30€
Cuerpo NEGRO	Puerta GRANITO	11442	54,55€	11462	50,30€
Cuerpo NEGRO	Puerta ROBLE	11447	58,20€	11467	53,90€
Cuerpo NEGRO	Puerta NOGAL	11448	58,20€	11468	53,90€

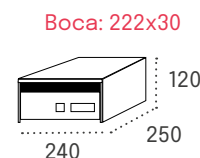
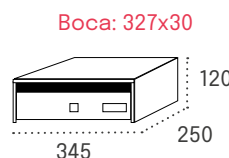

Producto de stock

OPCIONES PARA AGRUPACIONES

CAMBIO DE COLOR EN PUERTAS
Pág. 63

ROTULACIÓN
Pág. 64

BANDEJAS
Pág. 65

ENVOLVENTES
Págs. 66-67

TAPAJUNTAS
Pág. 67

SOPORTES
Págs. 68-69

TEJADOS
Pág. 70

Aneto



APERTURA
HACIA ARRIBA



CUERPO
ACERO



PUERTA ACERO O
ACERO INOX.



TARJETERO
60609



CERRADURA
60463



Aneto inoxidable satinado

Características y ventajas

- Cuerpo de acero pintado negro.
- Puertas en acero pintado o acero inoxidable, según el modelo.
- Cerradura de Grado I según normativa EN-13724.
- Construcción robusta para garantizar la seguridad y protección de la correspondencia.

Terminaciones y colores de puerta



Inoxidable brillo



Inoxidable satinado



Antracita



Plata



Bronce



Aneto inoxidable brillo con bandeja

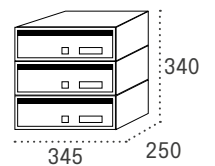
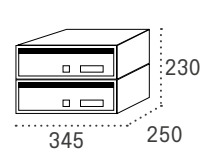
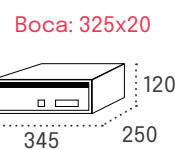

ANETO

Medidas en mm.

		Cód.	PVP	Cód.	PVP	Cód.	PVP
Cuerpo NEGRO	Puerta INOXIDABLE BRILLO	15006	40,90€	25006	81,80€	35006	122,65€
Cuerpo NEGRO	Puerta INOXIDABLE SATINADO	15013	39,90€	25013	79,75€	35013	119,60€
Cuerpo NEGRO	Puerta ANTRACITA	15012	31,30€	25012	62,60€	35012	93,95€
Cuerpo NEGRO	Puerta PLATA	15029	31,30€	25029	62,60€	35029	93,95€
Cuerpo NEGRO	Puerta BRONCE	15008	31,30€	25008	62,60€	35008	93,95€

Producto de stock

OPCIONES PARA AGRUPACIONES

CAMBIO DE COLOR
Pág. 63

ROTULACIÓN
Pág. 64

BANDEJAS
Pág. 65

ENVOLVENTES
Págs. 66-67

TAPAJUNTAS
Pág. 67

SOPORTES
Págs. 68-69

TEJADOS
Pág. 70

Sevilla



APERTURA HACIA ARRIBA



ANTIVANDÁLICO



CUERPO ACERO



PUERTA ACERO O ACERO INOX.



TARJETERO 60608



CERRADURA 60425



Sevilla arena perla con envolvente de aluminio negro y tejado

Características y ventajas

- Cuerpo de acero pintado en negro o titanio.
- Puertas en acero pintado y acero inoxidable (calidad AISI 304).
- Diseño de líneas elegantes para una apariencia sofisticada.

Terminaciones y colores de puerta



Inoxidable brillo



Titanio



Arena perla



Sevilla titanio

SEVILLA

Medidas en mm.

Boca: 325x20

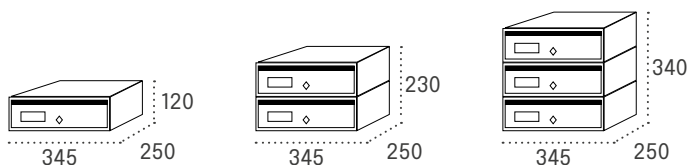

		Cód.	PVP	Cód.	PVP	Cód.	PVP
Cuerpo NEGRO	Puerta INOXIDABLE BRILLO	16006	42,55€	26006	85,00€	36006	127,60€
Cuerpo TITANIO	Puerta TITANIO	16025	34,50€	26025	69,00€	36025	103,50€
Cuerpo NEGRO	Puerta ARENA PERLA	16009	34,50€	26009	69,00€	36009	103,50€

Hasta fin de existencias

OPCIONES PARA AGRUPACIONES

BANDEJAS
Pág. 65

ENVOLVENTES
Págs. 66-67

TAPAJUNTAS
Pág. 67

SOPORTES
Págs. 68-69

TEJADOS
Pág. 70

Tarifa de Precios (IVA no incluido)

Mercurio



APERTURA LATERAL



CUERPO ACERO



PUERTA ACERO O ACERO INOX.



TARJETERO 60608



CERRADURA 60410



Mercurio inoxidable brillo con soportes centrales cuadrados

Características y ventajas

- Cuerpos de acero pintado en negro, excepto en modelos de color blanco.
- Puertas de acero inoxidable (calidad AISI 304) o acero pintado.
- Opciones de color blanco disponibles para adaptarse a diferentes estilos y preferencias.

Terminaciones y colores de puerta



Inoxidable brillo



Negro



Antracita



Blanco



Oro



Plata



Arena perla



Mercurio plata

Boca: 230x30

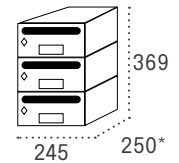
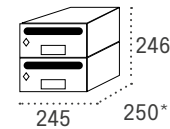
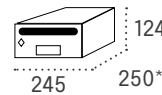

MERCURIO

Medidas en mm.

		Cód. PVP		Cód. PVP		Cód. PVP	
Cuerpo NEGRO	Puerta INOXIDABLE BRILLO	13506	32,55€	23506	65,10€	33506	97,65€
Cuerpo NEGRO	Puerta NEGRO	13520	23,40€	23520	46,80€	33520	70,25€
Cuerpo NEGRO	Puerta ANTRACITA	13510	25,70€	23510	51,45€	33510	77,20€
Cuerpo BLANCO	Puerta BLANCO	13514	23,40€	23514	46,80€	33514	70,25€
Cuerpo NEGRO	Puerta ORO	13507	25,70€	23507	51,45€	33507	77,20€
Cuerpo NEGRO	Puerta PLATA	13529	25,70€	23529	51,45€	33529	77,20€
Cuerpo NEGRO	Puerta ARENA PERLA	13509	25,70€	23509	51,45€	33509	77,20€

* La puerta sobresale 1 cm del cuerpo.

Producto de stock

OPCIONES PARA AGRUPACIONES

CAMBIO DE COLOR EN PUERTAS

Pág. 63

ROTULACIÓN

Pág. 64

BANDEJAS

Pág. 65

ENVOLVENTES

Págs. 66-67

TAPAJUNTAS

Pág. 67

SOPORTES

Págs. 68-69

TEJADOS

Pág. 70

Silver



APERTURA
LATERAL



CUERPO
ACERO



PUERTA ACERO O
ACERO INOX.



TARJETERO
60606



CERRADURA
60450



Silver negro

Características y ventajas

- Cuerpos de acero pintado.
- Puertas de acero inoxidable (calidad AISI 304) o acero pintado.
- Cerradura de Grado 1 según normativa EN-13724.
- Diseño de líneas modernas para complementar cualquier ambiente.

Terminaciones y colores de puerta



Inoxidable satinado



Negro



Antracita



Titanio



Arena perla



Silver inoxidable satinado

SILVER

Medidas en mm.

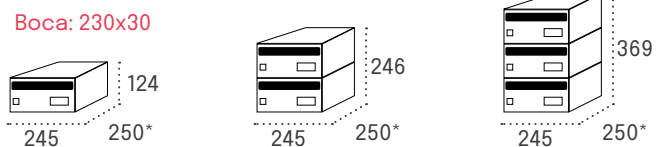

Medidas en mm.		Cód.	PVP	Cód.	PVP	Cód.	PVP
Cuerpo NEGRO	Puerta INOXIDABLE SATINADO	13716	31,90€	23716	63,85€	33716	95,80€
Cuerpo NEGRO	Puerta NEGRO	13720	23,15€	23720	46,35€	33720	69,55€
Cuerpo NEGRO	Puerta ANTRACITA	13711	25,10€	23711	50,25€	33711	75,40€
Cuerpo NEGRO	Puerta TITANIO	13726	25,10€	23726	50,25€	33726	75,40€
Cuerpo NEGRO	Puerta ARENA PERLA	13709	25,10€	23709	50,25€	33709	75,40€

* La puerta sobresale 1 cm del cuerpo.

Producto de stock

OPCIONES PARA AGRUPACIONES

CAMBIO DE COLOR EN PUERTAS
Pág. 63

BANDEJAS
Pág. 65

ENVOLVENTES
Págs. 66-67

TAPAJUNTAS
Pág. 67

SOPORTES
Págs. 68-69

TEJADOS
Pág. 70

Moncayo



APERTURA LATERAL



CUERPO ACERO



PUERTA ACERO O ACERO INOX.



TARJETERO 60608



CERRADURA 60466



Moncayo negro

Características y ventajas

- Cuerpos de acero pintado en negro, con excepción de los modelos en color blanco, titanio y antracita.
- Puertas en acero pintado.
- Cerradura de Grado I conforme a la normativa EN-13724.
- Estilo con líneas rectas y enfoque minimalista.

Terminaciones y colores de puerta



MONCAYO

Medidas en mm.

Boca: 197x24

		Cód.	PVP	Cód.	PVP	Cód.	PVP
Cuerpo NEGRO	Puerta INOXIDABLE BRILLO	13906	32,00€	23906	64,05€	33906	96,00€
Cuerpo NEGRO	Puerta INOXIDABLE SATINADO	13907	32,00€	23907	64,05€	36907	96,00€
Cuerpo NEGRO	Puerta NEGRO	13920	25,00€	23920	50,00€	33920	75,00€
Cuerpo ANTRACITA	Puerta ANTRACITA	13916	25,00€	23916	50,00€	33916	75,00€
Cuerpo BLANCO	Puerta BLANCO	13909	25,00€	23909	50,00€	33909	75,00€
Cuerpo NEGRO	Puerta PLATA	13929	28,70€	23929	57,30€	33929	86,10€
Cuerpo NEGRO	Puerta BRONCE	13912	28,70€	23912	57,30€	33912	86,10€
Cuerpo TITANIO	Puerta TITANIO	13925	28,70€	23925	57,30€	33925	86,10€
Cuerpo NEGRO	Puerta GRANITO	13914	28,70€	23914	57,30€	33914	86,10€

Producto de stock

OPCIONES PARA AGRUPACIONES

CAMBIO DE COLOR EN PUERTAS Pág. 63	ROTULACIÓN Pág. 64	BANDEJAS Pág. 65	ENVOLVENTES Págs. 66-67	TAPAJUNTAS Pág. 67	SOPORTES Págs. 68-69	TEJADOS Pág. 70
--	------------------------------	----------------------------	-----------------------------------	------------------------------	--------------------------------	---------------------------

Tarifa de Precios (IVA no incluido)

Viena doble acceso



IDÓNEO ZONAS COSTERAS



APERTURA HACIA ARRIBA



ANTICORROSIÓN



CUERPO ALUMINIO



PUERTA ALUMINIO



TARJETERO 60606



CERRADURA 60463

 VERSIÓN ACCESO ÚNICO
BUZÓN VIENA

Págs. 24-25

Características y ventajas

- Cuerpo fabricado en aluminio pintado.
- Puertas en aluminio de 2 mm de espesor.
- Cerradura Grado I según normativa EN-13724.
- Para uso en exteriores, fabricado en aluminio.
- Base en forma de rampa que facilita la extracción.
- Alineación de marcos mediante piezas de unión.

Terminaciones y colores de puerta



Negro

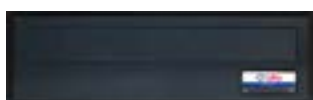

Antracita



Blanco



Pintura aluminio

VIENA DOBLE ACCESO

Medidas en mm.

Boca: 231 x 34 / 331 x 34 mm

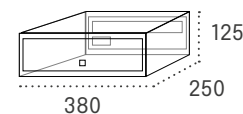
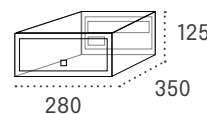

		Cód.	PVP	Cód.	PVP
Cuerpo NEGRO	Puerta NEGRO ¡Novedad!	11432	68,00€	11438	79,00€
Cuerpo NEGRO	Puerta ANTRACITA	11430	68,00€	11436	76,00€
Cuerpo NEGRO	Puerta BLANCO	11431	68,00€	11437	76,00€
Cuerpo NEGRO	Puerta PINTURA ALUMINIO	11429	68,00€	11435	76,00€

Producto de stock

OPCIONES PARA AGRUPACIONES

ENVOLVENTES sin trasera para permitir el doble acceso
 Págs. 66-67

TAPAJUNTAS
 Pág. 67

Tarifa de Precios (IVA no incluido)

Moncayo doble acceso



APERTURA LATERAL



CUERPO ACERO



TARJETERO 60608



CERRADURA 60466

VERSIÓN ACCESO ÚNICO
BUZÓN MONCAYO

Págs. 36-37

GUÍA DE INSTALACIÓN
EVITAR OXIDACIÓN

Pág. 110

Características y ventajas

- Construidos en acero imprimado y pintado.
- Puertas en acero pintado.
- Cerradura Grado I según normativa EN-13724.

Terminaciones y colores de puerta



Blanco



Negro



Plata

MONCAYO DOBLE ACCESO

Medidas en mm. **Boca: 217 x 25 mm**

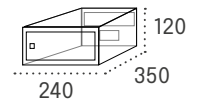
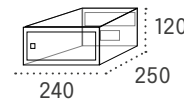

		Cód.	PVP	Cód.	PVP
Cuerpo NEGRO	Puerta NEGRO	03520	39,90€	03523	47,25€
Cuerpo BLANCO	Puerta BLANCO	03531	39,90€	03522	47,25€
Cuerpo PLATA	Puerta PLATA	13952	39,90€	13953	47,25€

Opción de crear grupos, consultar disponibilidad.

Producto de stock

OPCIONES PARA AGRUPACIONES

ENVOLVENTES sin trasera para permitir el doble acceso
Págs. 66-67

TAPAJUNTAS
Pág. 67

BCP



APTO USO EXTERIOR



APERTURA LATERAL



ANTIVANDÁLICO



CUERPO Y PUERTAS ACERO



PATAS Y BASE ACERO INOX.



TARJETERO 60606



CERRADURA 60455

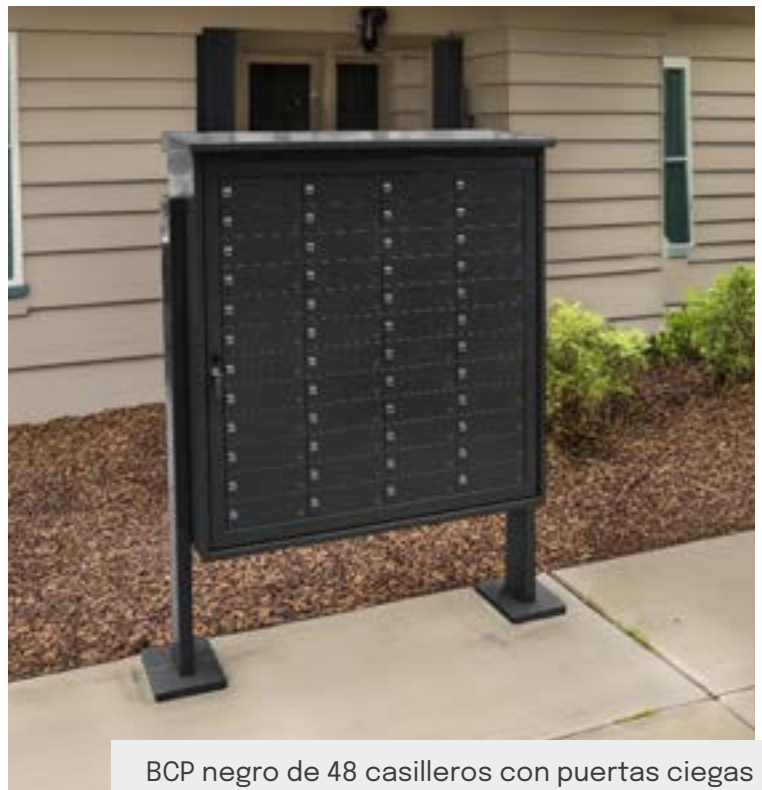

BCP negro de 48 casilleros con puertas ciegas

Características y ventajas

- Buzón pluridomiciliario con apertura total de la puerta para un reparto eficiente de la correspondencia.
- Disponible en agrupaciones de 24, 36 y 48 casilleros.
- Diseñado para ser instalado en áreas externas.
- Posibilidad de puertas con bocacartas, soporte lateral de 1,5 m y tejado protector para proteger el buzón de las condiciones climatológicas.
- Soportes laterales y bases fabricadas en acero inoxidable.
- Opción de rotulación mediante láser para una identificación precisa y duradera.

Terminaciones y colores de puerta



Negro

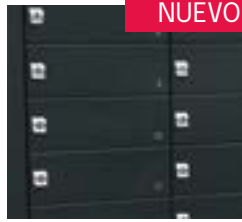

Antracita



Verde



Puertas ciegas



Con bocacartas

Tamaños y modelos

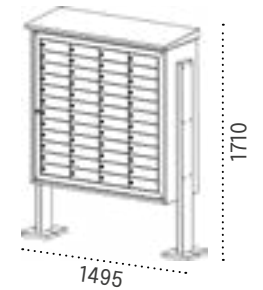
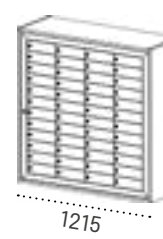
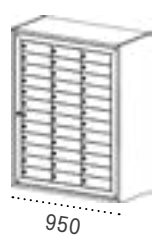
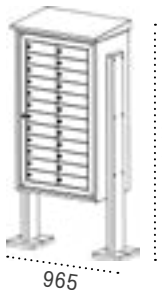
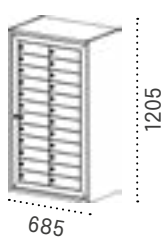

BCP 24 Puertas

BCP 36 Puertas

BCP 48 Puertas

Medida de fondo de la agrupación: 440 mm en todos los modelos. | Dimensiones de los casilleros interiores: 265 x 395 x 85 mm.

BCP		Puertas ciegas		Puertas con bocacartas		Soporte lateral para suelo (ud.)		Tejado	
		Cód.	PVP	Cód.	PVP	Cód.	PVP	Cód.	PVP
BCP 24 Puertas	Negro	11070	2.380,00€	11071	2.530,00€	11072	175,40€	11073	199,50€
	Antracita ¡Nuevo!	11074	2.380,00€	11075	2.530,00€	11076	175,40€	11077	199,50€
	Verde	11078	2.380,00€	11079	2.530,00€	11080	175,40€	11081	199,50€
BCP 36 Puertas	Negro	11083	2.660,00€	11084	2.870,00€	11072	175,40€	11085	248,90€
	Antracita ¡Nuevo!	11082	2.660,00€	11086	2.870,00€	11076	175,40€	11087	248,90€
	Verde	11088	2.660,00€	11089	2.870,00€	11080	175,40€	11090	248,90€
BCP 48 Puertas	Negro	11093	3.085,00€	11094	3.370,00€	11072	175,40€	11095	296,10€
	Antracita ¡Nuevo!	11091	3.085,00€	11092	3.370,00€	11076	175,40€	11096	296,10€
	Verde	11097	3.085,00€	11098	3.370,00€	11080	175,40€	11099	296,10€

OPCIONES PARA AGRUPACIONES

ROTULACIÓN DE PUERTAS

Pág. 64

Buzones de comunidad

Amplia gama de buzones para comunidades, la solución perfecta para cada necesidad residencial.



Buzones verticales

Buzones de correo postal para comunidades



EXPO
VERTICAL Y
APAISADO
Pág. 44-45



VENUS
Pág. 52-53



DUOMO
VERTICAL
Pág. 46-47



TEIDE
Pág. 54-55



PRISMA
ACCESO SUPERIOR
Pág. 48-49



GALA
Pág. 56-57



PRISMA
ACCESO FRONTAL
Pág. 50-51

Expo



FRENTE ALUMINIO



APTO USO EXTERIOR



APERTURA LATERAL



ANTICORROSIÓN



CUERPO ACERO



PUERTA ALUMINIO



TARJETERO 60606



CERRADURA 60464

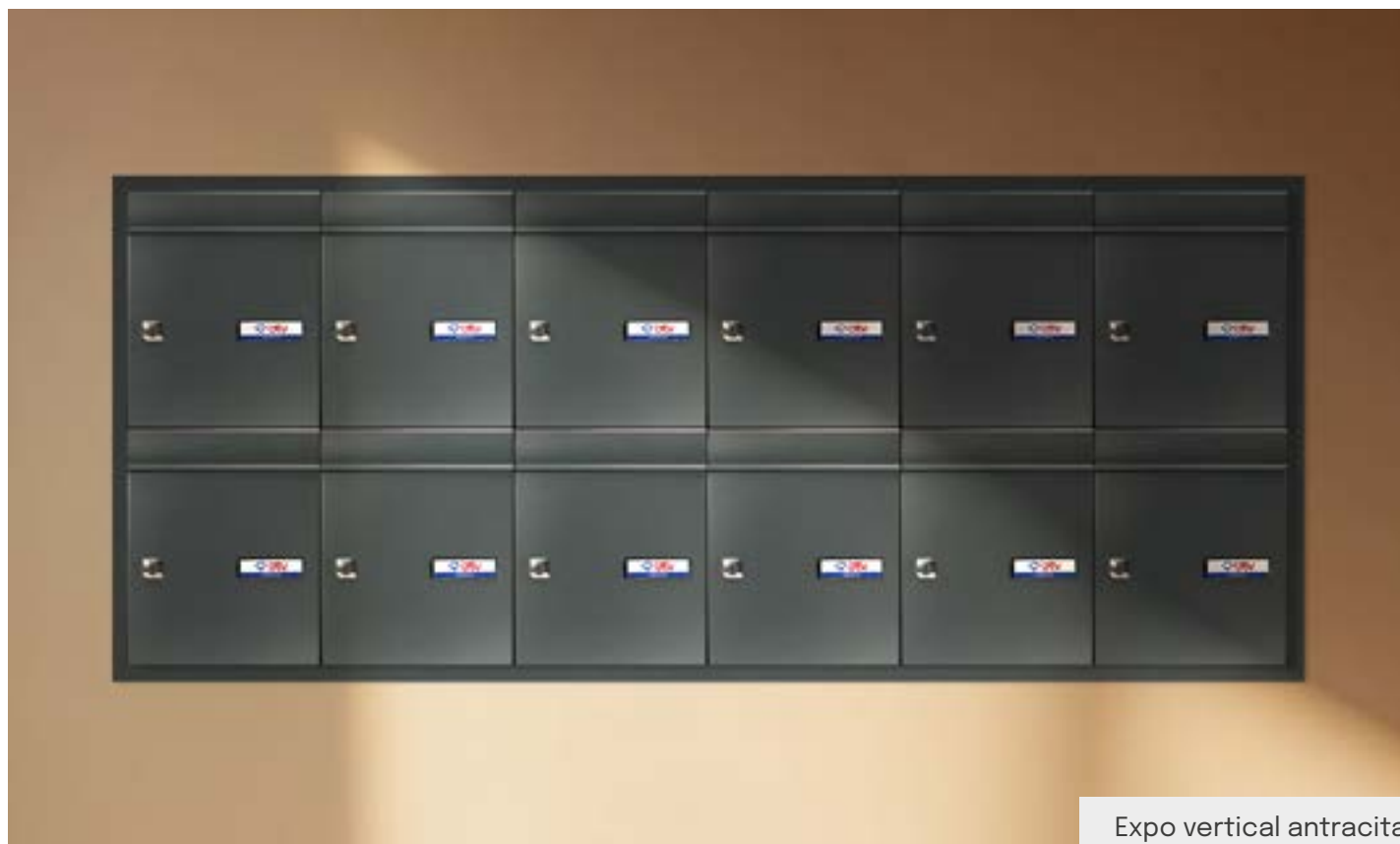

Expo vertical antracita

Características y ventajas

- Puertas y viseras de aluminio pintado de 1,5 mm de espesor.
- Cuerpos de acero pintado negro.
- Cerradura de Grado I según normativa EN-13724.
- Gran capacidad de almacenamiento.

Terminaciones y colores de puerta



Negro



Antracita



Pintura aluminio



Expo apaisado aluminio con envoltorio de aluminio

Boca: 214x30

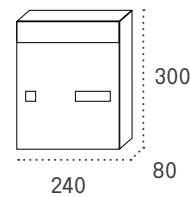

Boca: 325x30

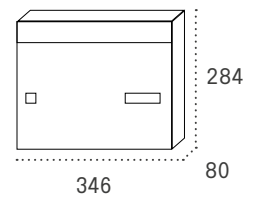

EXPO VERTICAL Y APAISADO

Medidas en mm.

		Cód.	PVP	Cód.	PVP
Cuerpo NEGRO	Puerta NEGRO	12501	52,99€	12511	54,99€
Cuerpo NEGRO	Puerta ANTRACITA	12502	52,99€	12512	54,99€
Cuerpo NEGRO	Puerta PINTURA ALUMINIO	12503	52,99€	12513	54,99€

Producto de stock

OPCIONES PARA AGRUPACIONES

ENVOLVENTES
Págs. 66-67

TAPAJUNTAS
Pág. 67

TEJADOS
Pág. 70

Duomo



APERTURA LATERAL



ACERO



PUERTA ACERO GALVANIZADO O INOX.



CERRADURA 60464



Duomo blanco, pintura aluminio y antracita con números "Pitágoras" de 8,5 cm

Características y ventajas

- Cuerpos de acero pintado negro.
- Puertas de acero galvanizado pintado o acero inoxidable (calidad AISI 304).
- Cerradura de Grado I, cumpliendo con la normativa EN-13724.
- Diseño elegante para entornos modernos.
- Opción de rotulación en puertas para mejor identificación del destinatario.

Boca: 231x34

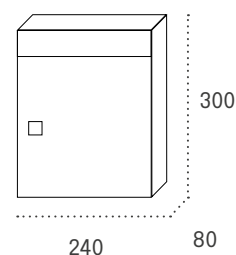

Terminaciones y colores de puerta



Inox. satinado

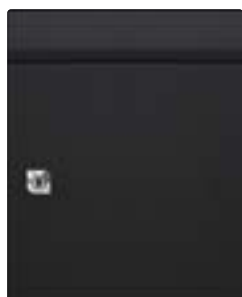

Negro



Antracita



Blanco



Pintura aluminio

Duomo: Innovación Made in Spain

Diseño elegante sin tarjetero, hecho en nuestra fábrica de Zaragoza. **Seguridad certificada, funcionalidad avanzada.**



DUOMO VERTICAL

Medidas en mm.

		Código	PVP
Cuerpo NEGRO	Puerta INOXIDABLE SATINADO	16471	50,40€
Cuerpo NEGRO	Puerta NEGRO	16472	43,05€
Cuerpo NEGRO	Puerta ANTRACITA	16473	45,15€
Cuerpo NEGRO	Puerta BLANCO	16474	45,15€
Cuerpo NEGRO	Puerta PINTURA ALUMINIO	16475	45,15€

Producto de stock

OPCIONES PARA AGRUPACIONES

CAMBIO DE COLOR
Pág. 63

ROTULACIÓN
Pág. 64

ENVOLVENTES
Págs. 66-67

TAPAJUNTAS
Pág. 67

TEJADOS
Pág. 70

Tarifa de Precios (IVA no incluido)

Prisma acceso superior



APERTURA LATERAL



CUERPO ACERO



PUERTA ACERO O ACERO INOX.



TARJETERO 60606



CERRADURA 60455

Características y ventajas

- Fabricados en acero inoxidable o acero pintado.
- Cerradura de Grado I conforme a la normativa EN-13724.
- Combina diseño, comodidad y originalidad para destacar en cualquier entorno.
- Disponible en grupos de 3, 4 y 5 buzones. Y posibilidad de fabricación de agrupaciones especiales a medida, desde 6 hasta 24 buzones, con eliminación de duplicidad de paredes.
- Para grupos de 6 a 24 buzones, se aplica un precio unitario multiplicado por el número de buzones.

Terminaciones y colores



Cuerpo negro
Puerta inox brillo



Cuerpo negro
Puerta negra



Cuerpo negro
Puerta antracita



Cuerpo negro
Puerta plata



G3, G4, G5
Cuerpo y puerta
inoxidable brillo



G3, G4, G5
Cuerpo negro
Puerta inox satin.



Grupos especiales
Cuerpo y puerta inox satin.



Grupos especiales
Cuerpo y puerta antracita



Grupos especiales
Cuerpo y puerta blanco



Grupos especiales
Cuerpo y puerta plata

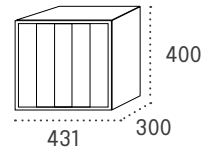
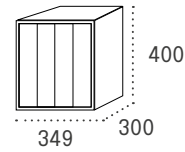
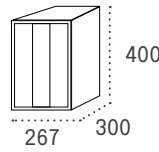

PRISMA ACCESO SUPERIOR

		Grupo de 3		Grupo de 4		Grupo de 5	
Medidas en mm.		Cód.	PVP	Cód.	PVP	Cód.	PVP
Cuerpo NEGRO	Puerta INOX BRILLO	36106	135,00€	46106	180,00€	56106	225,00€
Cuerpo INOX BRILLO	Puerta INOX BRILLO	36130	204,00€	46130	272,00€	56130	340,00€
Cuerpo NEGRO	Puerta INOX SATINADO	36107	126,00€	46107	168,00€	56107	210,00€
Cuerpo NEGRO	Puerta NEGRO	36112	102,00€	46112	136,00€	56112	170,00€
Cuerpo NEGRO	Puerta ANTRACITA	36110	108,00€	46110	144,00€	56110	180,00€
Cuerpo NEGRO	Puerta PLATA	36129	108,00€	46129	144,00 €	56129	180,00€

Producto de stock

Agrupaciones especiales a medida

Número de buzones	6	7	8	9	10	11	12	13	14	15	16	17	18	19	20	21	22	23	24
Longitud cuerpo (mm)	513	595	677	759	841	923	1005	1087	1169	1251	1333	1415	1497	1579	1661	1743	1825	1907	1989

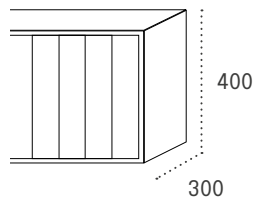

		Grupo de 6 a 11		Grupo de 12 a 24	
PRISMA ACCESO SUPERIOR ESPECIAL		Cód.	PVP	Cód.	PVP
Cuerpo NEGRO	Puerta INOX BRILLO	56378	55,00€	56340	49,00€
Cuerpo INOX SATINADO	Puerta INOX SATINADO	56379	93,00€	56341	81,50€
Cuerpo NEGRO	Puerta NEGRO	56385	46,00€	56350	40,00€
Cuerpo NEGRO	Puerta ANTRACITA	56398	48,00€	56348	42,00€
Cuerpo ANTRACITA	Puerta ANTRACITA	56399	50,00€	56349	44,00€
Cuerpo BLANCO	Puerta BLANCO	56386	48,00€	56351	42,00€
Cuerpo NEGRO	Puerta PLATA	56381	48,00€	56344	42,00€
Cuerpo PLATA	Puerta PLATA	56384	48,00€	56347	44,00€

El PVP de cada código correspondiente a grupos de 6 a 24 buzones se establece por unidad.

OPCIONES PARA AGRUPACIONES

CAMBIO DE COLOR EN PUERTAS
Pág. 63

ROTULACIÓN
Pág. 64

SOPORTES
Págs. 68-69

Prisma acceso frontal



APERTURA LATERAL



CUERPO ACERO



PUERTA ACERO O ACERO INOX.



TARJETERO 60606



CERRADURA 60455

Características y ventajas

- Fabricados en acero inoxidable o acero pintado, con bocacartas en puerta para un acceso cómodo.
- Cerradura de Grado I conforme a la normativa EN-13724.
- Combina diseño, comodidad y originalidad para destacar en cualquier entorno.
- Disponible en grupos de 3, 4 y 5 buzones. Y posibilidad de fabricación de agrupaciones especiales a medida, desde 6 hasta 24 buzones, con eliminación de duplicidad de paredes.
- Para grupos de 6 a 24 buzones, se aplica un precio unitario multiplicado por el número de buzones.

Terminaciones y colores



Cuerpo negro
Puerta inox brillo



Cuerpo negro
Puerta negra



Cuerpo negro
Puerta antracita



Cuerpo negro
Puerta plata



G3, G4, G5
Cuerpo y puerta
inoxidable brillo



G3, G4, G5
Cuerpo negro
Puerta inox satin.



Grupos especiales
Cuerpo y puerta inox satin.



Grupos especiales
Cuerpo y puerta antracita



Grupos especiales
Cuerpo y puerta blanco



Grupos especiales
Cuerpo y puerta plata

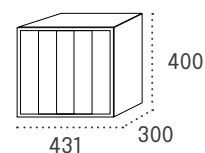
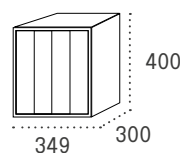
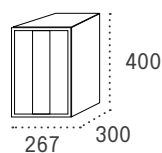

PRISMA ACCESO FRONTAL

		Grupo de 3		Grupo de 4		Grupo de 5	
Medidas en mm.		Cód.	PVP	Cód.	PVP	Cód.	PVP
Cuerpo NEGRO	Puerta INOX BRILLO	36310	138,00€	46310	183,00€	56310	228,00€
Cuerpo INOX BRILLO	Puerta INOX BRILLO	36330	207,00€	46330	275,00€	56330	343,00€
Cuerpo NEGRO	Puerta INOX SATINADO	36313	129,00€	46313	171,00€	56313	213,00€
Cuerpo NEGRO	Puerta NEGRO	36315	105,00€	46315	139,00€	56315	173,00€
Cuerpo NEGRO	Puerta ANTRACITA	36314	111,00€	46314	147,00€	56314	183,00€
Cuerpo NEGRO	Puerta PLATA	36328	111,00€	46328	147,00€	56328	183,00€

Producto de stock

Agrupaciones especiales a medida

Número de buzones	6	7	8	9	10	11	12	13	14	15	16	17	18	19	20	21	22	23	24
Longitud cuerpo (mm)	513	595	677	759	841	923	1005	1087	1169	1251	1333	1415	1497	1579	1661	1743	1825	1907	1989

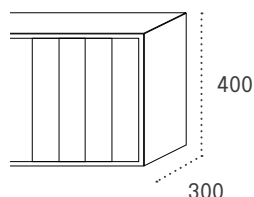

		Grupo de 6 a 11		Grupo de 12 a 24	
PRISMA ACCESO FRONTAL ESPECIAL		Cód.	PVP	Cód.	PVP
Cuerpo NEGRO	Puerta INOX BRILLO	56391	58,00€	56355	52,00€
Cuerpo INOX SATINADO	Puerta INOX SATINADO	56392	96,00€	56356	84,50€
Cuerpo NEGRO	Puerta NEGRO	56402	49,00€	56365	43,00€
Cuerpo NEGRO	Puerta ANTRACITA	56400	51,00€	56363	45,00€
Cuerpo ANTRACITA	Puerta ANTRACITA	56401	53,00€	56364	47,00€
Cuerpo BLANCO	Puerta BLANCO	56403	51,00€	56366	45,00€
Cuerpo NEGRO	Puerta PLATA	56394	51,00€	56359	45,00€
Cuerpo PLATA	Puerta PLATA	56397	51,00€	56362	47,00€

El PVP de cada código correspondiente a grupos de 6 a 24 buzones se establece por unidad.

OPCIONES PARA AGRUPACIONES

CAMBIO DE COLOR EN PUERTAS
Pág. 63

ROTULACIÓN
Pág. 64

ENVOLVENTES
Págs. 66-67

TAPAJUNTAS
Pág. 67

Venus



APERTURA LATERAL



ACERO



PUERTA ACERO O ACERO INOX.



TARJETERO 60614



CERRADURA 60450



Venus negro

Características y ventajas

- Fabricados en acero pintado.
- Puertas de acero galvanizado pintado o acero inoxidable (calidad AISI 304).
- Cerradura de Grado I conforme a la normativa EN-13724.
- Buzón robusto con amplia apertura frontal. Hasta tamaño A4 inclusive.

Boca: 207x30

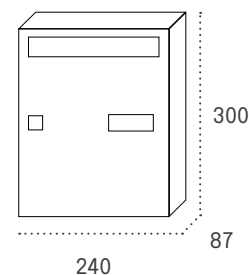

Terminaciones y colores de puerta



Inoxidable brillo



Inoxidable satinado



Negro



Antracita



Blanco



Plata



Arena perla



Granito

VENUS		Cód.	PVP
Cuerpo NEGRO	Puerta INOXIDABLE BRILLO	14407	39,90€
Cuerpo NEGRO	Puerta INOXIDABLE SATINADO	14406	38,90€
Cuerpo NEGRO	Puerta NEGRO	14420	25,50€
Cuerpo ANTRACITA	Puerta ANTRACITA ¡Novedad!	14412	24,30€
Cuerpo BLANCO	Puerta BLANCO	14414	25,50€
Cuerpo NEGRO	Puerta PLATA	14426	29,00€
Cuerpo NEGRO	Puerta ARENA PERLA	14409	29,00€
Cuerpo NEGRO	Puerta GRANITO	14408	29,00€

Producto de stock

OPCIONES PARA AGRUPACIONES

ROTULACIÓN
Pág. 64

ENVOLVENTES
Págs. 66-67

TAPAJUNTAS
Pág. 67

Teide



APERTURA LATERAL



ACERO



PUERTA ACERO O ACERO INOX.



TARJETERO 60608



CERRADURA 60457



Teide acero inoxidable satinado

Características y ventajas

- Cuerpo de acero pintado.
- Puertas disponibles en acero pintado, acero inoxidable (calidad AISI 304) y skimplate madera.
- Cerradura de Grado I conforme a la normativa EN-13724.

Boca: 198x24

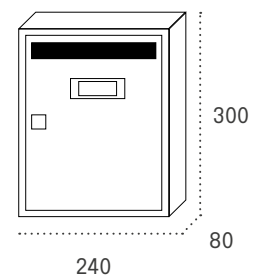

Terminaciones y colores de puerta

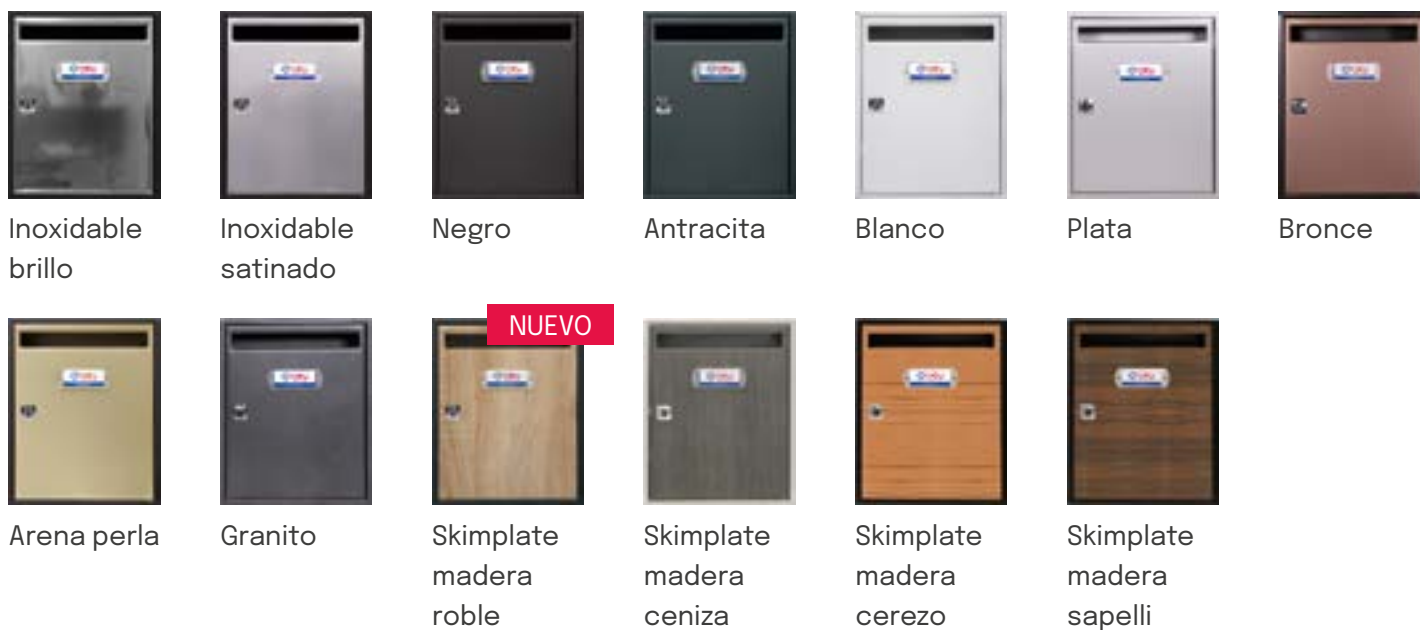

TEIDE		Cód.	PVP
Cuerpo NEGRO	Puerta INOXIDABLE BRILLO	05866	32,80€
Cuerpo NEGRO	Puerta INOXIDABLE SATINADO	15828	32,40€
Cuerpo NEGRO	Puerta NEGRO	05820	23,40€
Cuerpo ANTRACITA	Puerta ANTRACITA ¡Novedad!	15829	24,70€
Cuerpo BLANCO	Puerta BLANCO	05874	23,40€
Cuerpo NEGRO	Puerta ARENA PERLA	05869	26,30€
Cuerpo NEGRO	Puerta BRONCE	15826	26,30€
Cuerpo PLATA	Puerta PLATA	05828	26,30€
Cuerpo GRANITO	Puerta GRANITO	15827	26,30€
Cuerpo ANTRACITA	Puerta SKIMPLATE MADERA ROBLE ¡Novedad!	15831	27,50€
Cuerpo PLATA	Puerta SKIMPLATE MADERA CENIZA	15821	27,50€
Cuerpo ANTRACITA	Puerta SKIMPLATE MADERA CEREZO	15830	27,50€
Cuerpo NEGRO	Puerta SKIMPLATE MADERA SAPELLI	15823	27,50€

Hasta fin de existencias Producto de stock

OPCIONES PARA AGRUPACIONES

ROTULACIÓN Pág. 64	* No disponible sobre los acabados <i>skimplate</i> .	ENVOLVENTES Págs. 66-67
TAPAJUNTAS Pág. 67		

Gala



APERTURA LATERAL



ACERO



MDF DE ALTA RESISTENCIA



TARJETERO 60618



CERRADURA 60464



Gala roble rústico

Características y ventajas

- Cuerpo de acero pintado.
- Puertas en MDF con diversos acabados.
- Posibilidad de personalización según preferencias del cliente.
- Cerradura de Grado I conforme a la normativa EN-13724.

Boca: 207x30

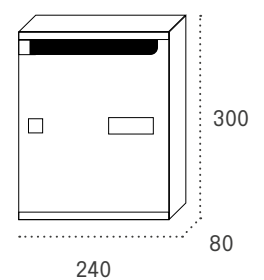

Terminaciones y colores de puerta



Blanco brillo



Burdeos brillo



Cerezo



Roble rústico



Gala burdeos brillo

GALA		Cód.	PVP
Cuerpo PLATA	Puerta BLANCO BRILLO	36080	61,50€
Cuerpo PLATA	Puerta BURDEOS BRILLO	36082	61,50€
Cuerpo NEGRO	Puerta CEREZO	36089	56,80€
Cuerpo ARENA PERLA	Puerta ROBLE RÚSTICO	36086	56,80€

Hasta fin de existencias

Tarifa de Precios (IVA no incluido)



Instalación de buzones horizontales Barajas inoxidable satinado

Instalación de buzones verticales Prisma de acceso frontal plata





Agrupación a suelo Kuik Home antracita de tres columnas



Equipamiento y accesorios

Descubre nuestras soluciones a medida como fabricantes de buzones.



Equipamiento y accesorios

Soluciones para agrupaciones y buzones individuales



MONTAJE Y ROTULACIÓN
Pág. 62



GLOSARIO DE TÉRMINOS
Pág. 62



TERMINACIONES Y COLORES
Pág. 63

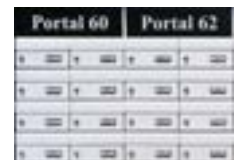

ROTULACIÓN PARA AGRUPACIONES
Pág. 64

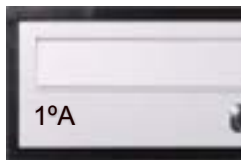

ROTULACIÓN EN PUERTAS
Pág. 64



BANDEJAS
Pág. 65



ENVOLVENTES Y TAPAJUNTAS
Pág. 66-67



BRAZOS Y SOPORTES
Pág. 68-69



TEJADOS
Pág. 70



VARILLA ANTICAÍDA
Pág. 70



BLÍSTER DE CERRADURAS
Pág. 72



LLAVES EN BRUTO
Pág. 72



BOLSAS DE TARJETEOS
Pág. 73



RECAMBIOS
Pág. 74



BOLSAS DE CERRADURAS
Pág. 75

Montaje y rotulación de agrupaciones

1. **Distribuye** el número de buzones en filas y columnas, siguiendo estas pautas:
 - **Máximo 7 buzones horizontales en altura.**
 - **Máximo 3 buzones verticales en altura** - sin superponerse los de entrada superior.
 - El **ancho máximo total es de 2 metros**. Para anchos superiores, el bloque se suministra en partes.
2. **Calcula** los espacios necesarios para **bandejas, placas de portero o anuncios** para tu agrupación.
3. **Rotula la agrupación** y aprovecha los espacios vacíos para colocar anuncios y publicidad.
4. **Selecciona los complementos** para vestir la agrupación: envolventes, tapajuntas, soportes y tejados.
5. BTV montará el conjunto y te lo enviará listo para su instalación.

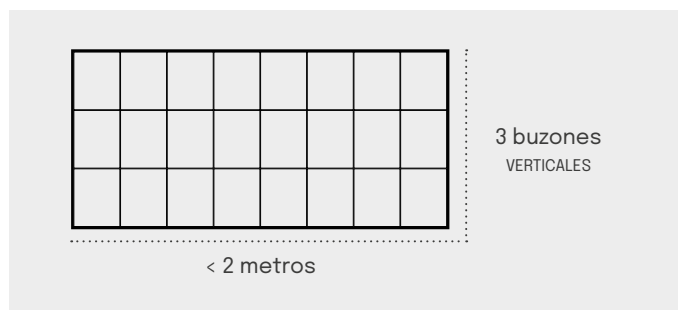
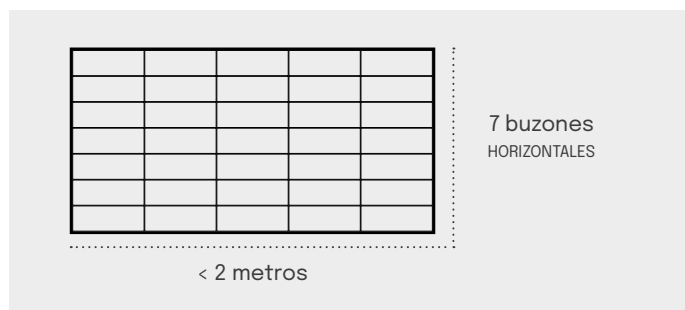

Glosario de términos

Nombre de la Urbanización			
1/A	1/B	1/C	CORREOS
2/A	2/B	2/C	2/D
3/A	3/B	3/C	3/D
4/A	4/B	4/C	4/D
5/A	5/B	5/C	5/D

ROTULACIÓN

Rotulación de vinilo sobre placa y/o rotulación en puertas en función del material.

Pág. 64

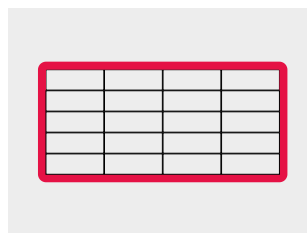

TAPAJUNTAS

Oculta el espacio entre los buzones empotrados y el hueco de la pared, y enmarca la agrupación.

Pág. 67

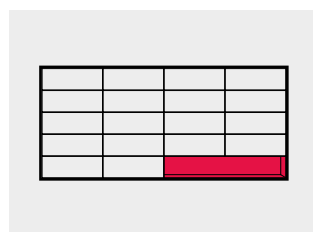

BANDEJAS

Útiles para cuadrar agrupaciones y para el día a día de la comunidad.

Pág. 65

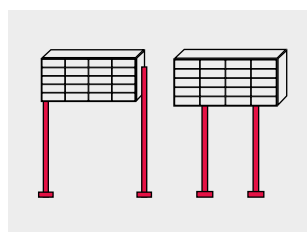

SOPORTES

Soportes y brazos a suelo cuadrados o redondos. Los brazos laterales incluyen embellecedor.

Págs. 68-69

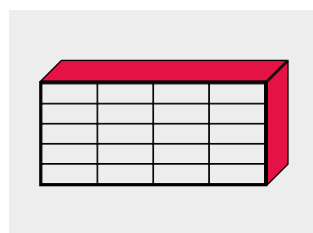

ENVOLVENTE

Protege el cuerpo de los buzones y embellece la vista lateral y superior de la agrupación.

Págs. 66-67

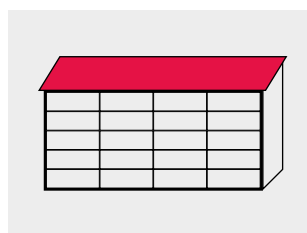

TEJADOS

Cubren y protegen las agrupaciones de buzones instaladas en el exterior.

Pág. 70

Terminaciones y colores

Posibilidad de personalizar nuestros buzones metálicos en color y efecto para adecuarlos a cualquier estilo.

- **Pedido mínimo de 20 unidades.**
- El precio base de partida para calcular el coste del cambio de color, es el precio del modelo color negro o blanco de cada buzón.

COLORES LISOS

Aptos para uso interior y exterior

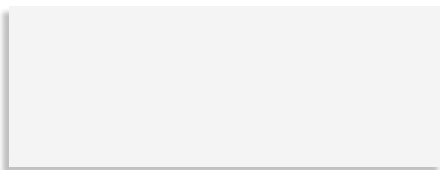

Blanco señales 9003

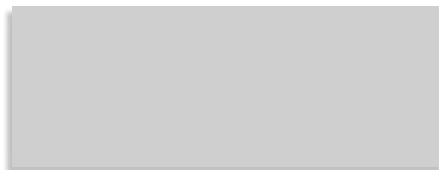

Gris tele 4 7047

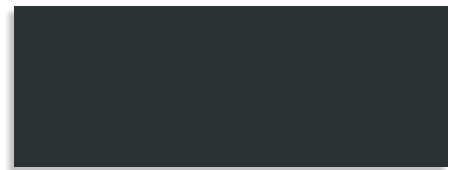

Gris antracita 7016



Negro intenso 9005



Verde turquesa 6016

COLORES EFECTO METALIZADO

Aptos para uso interior y exterior

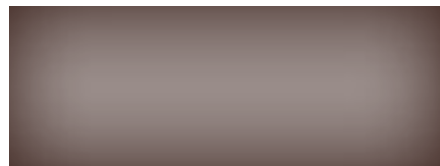

Bronce



Pintura aluminio



Plata 9006

COLORES EFECTO METALIZADO

Aptos para uso interior



Titanio 9007



Arena perla



Granito

CAMBIO DE COLOR

		Código	EAN: 8421461	PVP
Colores LISOS	Solo CUERPO	99993	999931	4,50€
	Solo PUERTA	99991	999917	3,70€
Colores EFECTO METALIZADO	Solo PUERTA	99988	999887	5,70€

Tarifa de Precios (IVA no incluido)

Rotulación para agrupaciones

- Colocación de **vinilos sobre placas** en agrupación de buzones.
- Personalización con la **información que se solicite**: dirección, nombre de urbanización o polígono...

TIPOGRAFÍAS DISPONIBLES

- Arial Narrow
- Euro Style
- Times New Roman



ROTULACIÓN AGRUPACIONES	Ancho hasta 1 metro		Ancho de 1 a 2 metros	
	Código	PVP	Código	PVP
Placa ACERO INOXIDABLE BRILLO	10389	100,80€	10387	152,30€
Placa ACERO INOXIDABLE SATINADO	10385	100,80€	10388	152,30€
Placa ALUMINIO PINTADO NEGRO	10381	94,40€	10384	139,70€
Placa ALUMINIO PINTADO NATURAL	10380	94,40€	10386	139,65€

Rotulación en puertas

- Personaliza la agrupación de buzones para identificar a cada destinatario de forma individual.
- Dos opciones de rotulación** para adaptarse a diversos materiales y acabados, cubriendo todas las necesidades.
- El pedido mínimo es de **20 unidades**.



IMPRESIÓN DIGITAL

Disponible para buzones fabricados en acero pintado o aluminio.

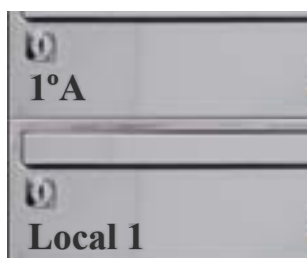

GRABADO LÁSER

Exclusivamente disponible para modelos de acero inoxidable.

ROTULACIÓN PUERTAS		Código	PVP
Impresión DIGITAL	De 1 a 10 caracteres	10437	6,80€
	De 1 a 3 caracteres	10431	6,80€
Grabado LÁSER	De 4 a 10 caracteres	10432	8,50€

Tarifa de Precios (IVA no incluido)



Bandejas de publicidad

- Recipientes ideales para la distribución de material publicitario en áreas concurridas.
- Se integran con el fondo del envoltorio de la agrupación de buzones para una presentación uniforme.



BANDEJAS DE PUBLICIDAD

	Código	PVP
Bandeja de 1 buzón de ancho	10281	115,50€
Bandeja de 2 buzones de ancho	10282	138,60€
Bandeja de 3 buzones de ancho	10283	175,40€

Tarifa de Precios (IVA no incluido)

Envolvente básico

- Envolvente con trasera. **Espesor de 0,8 mm.**
- Material acero galvanizado pintado o acero inoxidable.
- No recomendados para exterior: acabados arena y titanio.
- **Mínimo 1 metro**, redondeando al siguiente medio metro.
- Ancho superiores a 2 metros se suministra en partes.
- Precio por metro lineal.

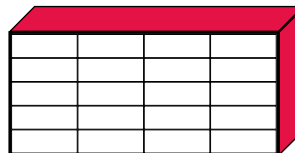

ENV. BÁSICO	8-25 CM DE FONDO				26-35 CM DE FONDO			
	4 - 15 BUZONES		16 O MÁS BUZONES		4 - 15 BUZONES		16 O MÁS BUZONES	
	Cód.	PVP	Cód.	PVP	Cód.	PVP	Cód.	PVP
Acero INOX. BRILLO	10308	170,50€	10392	130,80€	10317	198,10€	10393	150,05€
Acero INOX. SATINADO	10307	170,50€	10398	130,80€	10316	198,10€	10399	150,00€
Color ANTRACITA	10309	112,40€	10318	94,30€	10310	135,10€	10319	106,70€
Color NEGRO	10302	112,40€	10293	94,30€	10311	135,10€	10296	106,70€
Color BLANCO	10303	112,40€	10294	94,30€	10312	135,10€	10297	106,70€
Color PLATA	10304	123,85€	10295	101,10€	10313	146,50€	10298	115,80€
Color TITANIO	10306	123,85€	10395	101,10€	10315	146,50€	10396	115,80€
Color ARENA	10305	123,85€	10368	101,10€	10314	146,50€	10369	115,80€

Envolvente doble

- Envolvente con trasera. **Espesor de 20 mm.**
- Material acero galvanizado pintado o acero inoxidable.
- No recomendados para exterior: acabados arena y titanio.
- **Mínimo 1 metro**, redondeando al siguiente medio metro.
- Ancho superiores a 2 metros se suministra en partes.
- Precio por metro lineal.

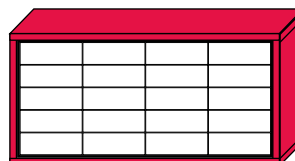

ENV. DOBLE	8-25 CM DE FONDO				26-35 CM DE FONDO			
	4 - 15 BUZONES		16 O MÁS BUZONES		4 - 15 BUZONES		16 O MÁS BUZONES	
	Cód.	PVP	Cód.	PVP	Cód.	PVP	Cód.	PVP
Acero INOX. BRILLO	10181	268,20€	10364	200,10€	10190	301,70€	10366	232,50€
Acero INOX. SATINADO	10180	268,20€	10374	200,10€	10189	301,70€	10378	232,50€
Color ANTRACITA	10182	170,90€	10362	131,90€	10183	194,70€	10363	149,30€
Color NEGRO	10175	170,90€	10371	131,90€	10185	194,70€	10375	149,30€
Color BLANCO	10176	170,90€	10372	131,90€	10184	194,70€	10376	149,30€
Color PLATA	10177	183,90€	10373	141,70€	10186	214,15€	10377	162,20€
Color TITANIO	10179	183,90€	10358	141,70€	10188	214,15€	10359	162,20€
Color ARENA	10178	183,90€	10356	141,70€	10187	214,15€	10357	162,20€

Tarifa de Precios (IVA no incluido)

Envolvente de aluminio

- Envolvente con trasera. **Espesor de 25 mm.**
- Aluminio pintado con cantoneras redondeadas de ABS.
- **Mínimo 1 metro**, redondeando al siguiente medio metro.
- Ancho superiores a 2 metros se suministra en partes.
- Precio por metro lineal.

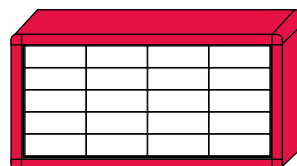

ENV. ALUMINIO	MENOR QUE 30 CM DE FONDO				IGUAL O MAYOR QUE 30 CM DE FONDO			
	4 - 15 BUZONES		16 O MÁS BUZONES		4 - 15 BUZONES		16 O MÁS BUZONES	
	Cód.	PVP	Cód.	PVP	Cód.	PVP	Cód.	PVP
Color NEGRO	10166	179,55€	10160	153,60€	10168	206,60€	10163	171,90€
ALUMINIO	10167	173,00€	10162	146,00€	10169	200,10€	10165	167,60€

Tapajuntas

- Oculta el espacio entre los buzones y el hueco de la pared.
- Enmarca la agrupación proporcionando un mejor acabado.
- Mínimo 1 metro, redondeando al siguiente medio metro.
- Precio por metro lineal.

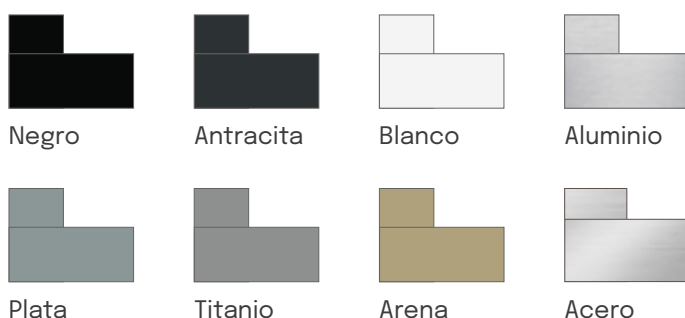
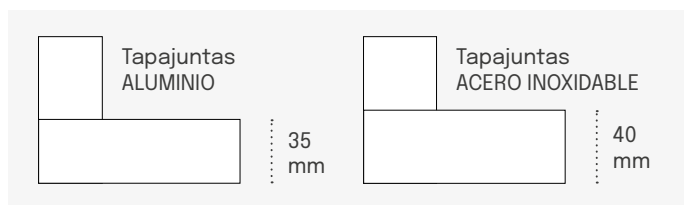
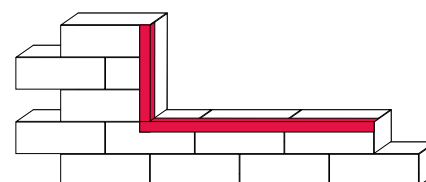

ALUMINIO	Cód.	PVP
Color NEGRO	10570	42,20€
Color ANTRACITA	10584	42,20€
Color BLANCO	10580	42,20€
ALUMINIO	05507	44,40€
Color PLATA	10581	42,20€
Color TITANIO	10583	42,20€
Color ARENA	10582	42,20€

ACERO INOXIDABLE	Cód.	PVP
Acero INOX. BRILLO	05505	64,90€
Acero INOX. SATINADO	10571	61,60€

Tarifa de Precios (IVA no incluido)

Brazos laterales cuadrados

- Soportes laterales cuadrados y embellecedores a suelo.
- Soportes centrales disponibles para agrupaciones de una anchura superior a 1,5 metros.

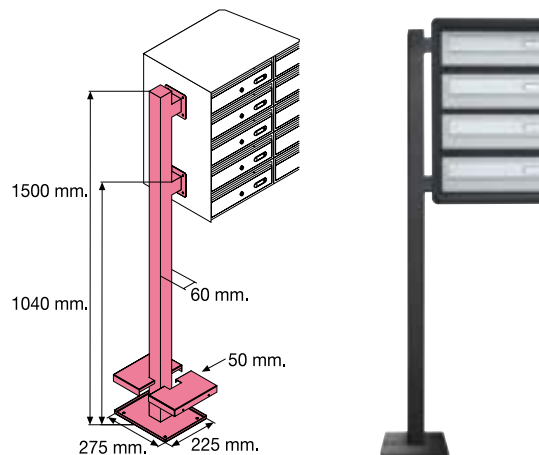

BRAZOS LATERALES CUADRADOS

	Cód.	PVP
Acero INOXIDABLE BRILLO	10215	244,40€
Color NEGRO	10229	153,60€
Color BLANCO	10230	153,60€
Color PLATA	10231	157,90€
Color ANTRACITA ¡Novedad!	10233	153,60€

Brazos laterales redondos

- Soportes laterales redondos y embellecedores a suelo.
- Soportes centrales disponibles para agrupaciones de una anchura superior a 1,5 metros.

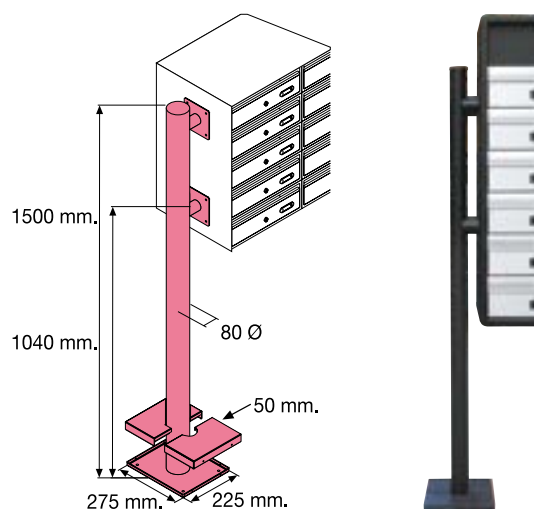

BRAZOS LATERALES REDONDOS

	Cód.	PVP
Color NEGRO	10235	153,60€
Color BLANCO	10236	153,60€
Color PLATA	10237	160,10€
Color ANTRACITA ¡Novedad!	10234	153,60€

Tarifa de Precios (IVA no incluido)

Soportes centrales cuadrados

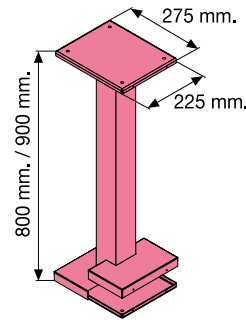

SOPORTES A SUELO CUADRADOS	ALTO 50 CM		ALTO 80 CM		ALTO 90 CM	
	Cód.	PVP	Cód.	PVP	Cód.	PVP
Acero INOXIDABLE BRILLO	-	-	10213	180,60€	10214	191,40€
Color NEGRO	10224	110,30€	04215	116,80€	04216	121,10€
Color BLANCO	-	-	10220	116,80€	10222	121,10€
Color PLATA	-	-	10221	125,50€	10223	129,80€
Color ANTRACITA ¡Novedad!	10238	110,30€	10239	116,80€	10240	121,10€
Color PINTURA ALUMINIO ¡Novedad!	-	-	10218	125,50€	10219	129,80€

Soportes centrales redondos

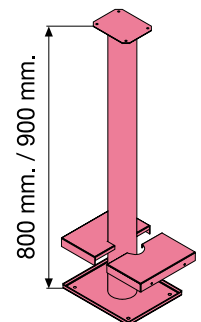

SOPORTES A SUELO REDONDOS	ALTO 50 CM		ALTO 80 CM		ALTO 90 CM	
	Cód.	PVP	Cód.	PVP	Cód.	PVP
Color NEGRO	10256	102,60€	10250	109,25€	10253	115,70€
Color BLANCO	-	-	10251	109,25€	10254	115,70€
Color PLATA	-	-	10252	114,70€	10255	121,10€
Color ANTRACITA ¡Novedad!	10257	102,60€	10258	109,25€	10259	115,70€
Color PINTURA ALUMINIO ¡Novedad!	-	-	10260	114,70€	10261	121,10€

Tarifa de Precios (IVA no incluido)

Tejado

- Disponible para buzones horizontales con fondo 25 - 37 cm.
- Fabricado en acero galvanizado pintado o acero inoxidable.
- Voladizo frontal de 95 mm, y altura de 75 mm.

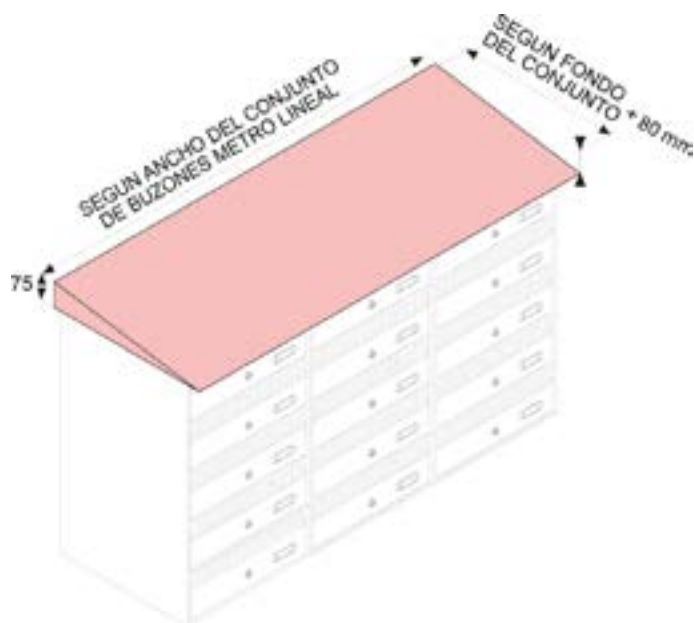

- Alto: 75 mm.
- Ancho: según el del conjunto de buzones
- Fondo: el del conjunto + 80 mm.

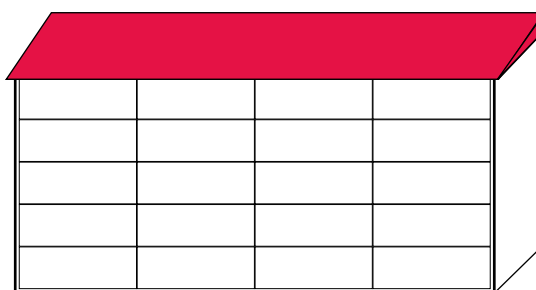

TEJADO

	HASTA 1 M DE ANCHO		ENTRE 1 Y 2 M DE ANCHO	
	Cód.	PVP	Cód.	PVP
Acero INOXIDABLE BRILLO	10564	335,30€	10573	365,70€
Acero INOXIDABLE SATINADO	10561	301,00€	10574	328,20€
Color NEGRO	10562	169,30€	10575	225,90€
Color ANTRACITA	10565	169,30€	10577	226,00€
Color BLANCO	10563	169,30€	10576	226,00€
Color PINTURA ALUMINIO ¡Novedad!	10567	182,30€	10579	242,00€

Otros accesorios

Varilla anticaída

- Varillas de acero galvanizado que se adaptan a la mayoría de buzones verticales de comunidad.
- Evitan la caída del contenido al abrir la puerta.

	Cód.	PVP
Varilla ANTICAÍDA	60066	10,40€



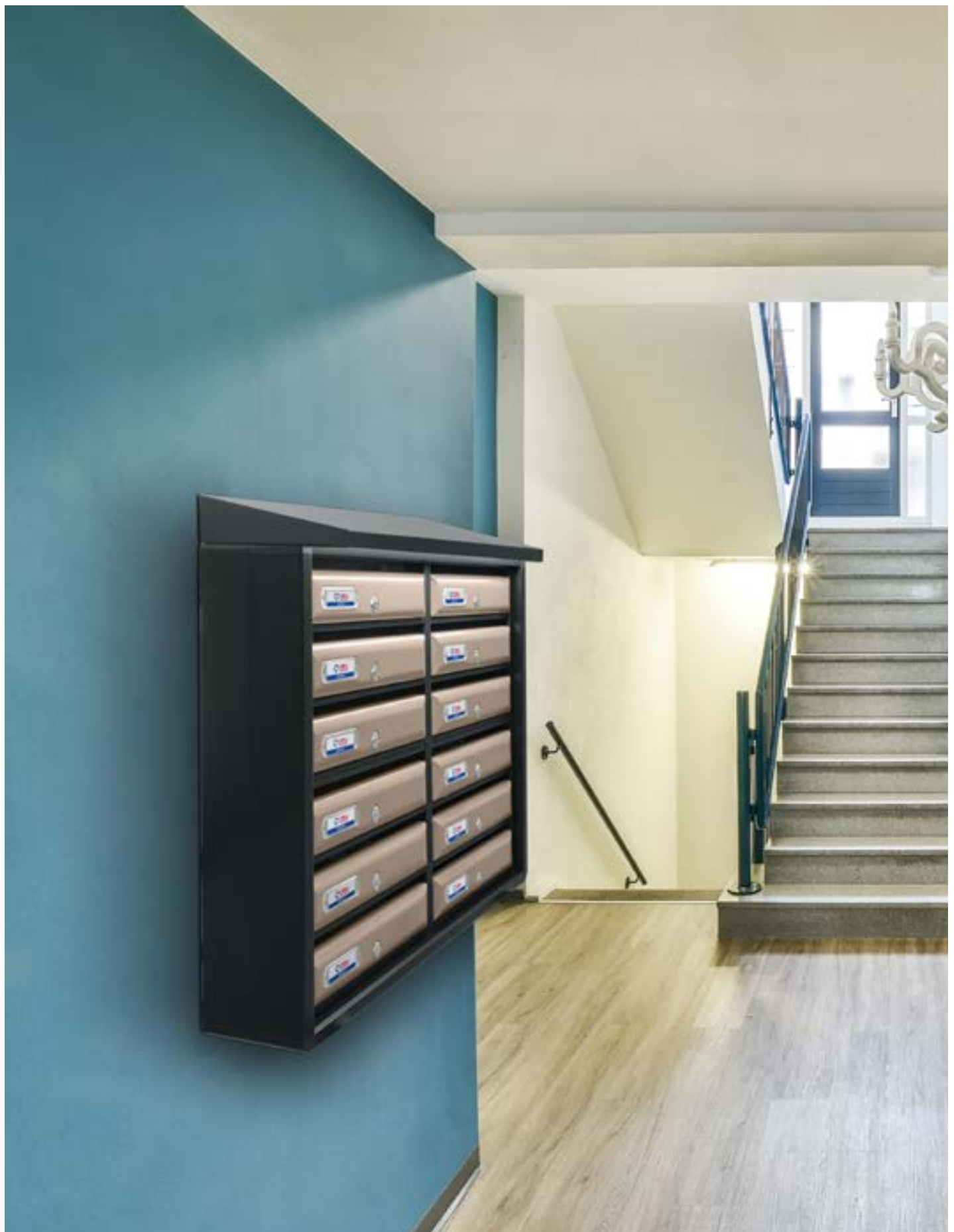

Blíster de cerraduras



60001

60004

60011

60006

60005

60008

BLISTER CERRADURAS

		Cód.	PVP
Cerradura DIAMANTE	Acabado CROMADO	60001	8,50€
	Acabado DORADO	60004	9,70€
	Para uso de Correos	60011	8,90€
Cerradura CUADRADA	Acabado CROMADO	60006	8,50€
	Acabado DORADO	60005	9,10€
	Para uso de Correos	60008	8,50€

Llaves en bruto



Llave en bruto | 03003



Doble dentado | 03007



Cerradura logo | 60611

LLAVES EN BRUTO

	Cód.	PVP
Llave en bruto (10 uds.)	03003	11,30€
Llave en bruto doble dentado (10 uds.)	03007	11,60€
Llave en bruto cerradura logo (10 uds.)	60611	12,80€

Hasta fin de existencias

Tarifa de Precios (IVA no incluido)

Bolsas de tarjeteros



60602



60603



60618



60606



60607



60608



60609



60614

TARJETEOS	MEDIDAS INTERIORES	TORNILLERÍA	Cód.	PVP
ACERO INOXIDABLE dorado (5 uds.)	60 x 24 mm	Incluída	60602	27,20€
ACERO INOXIDABLE natural (5 uds.)	60 x 24 mm	Incluída	60603	24,00€
	60 x 24 mm	Incluída	60618	26,80€
	65 x 25 mm	No necesita	60608	12,40€
PLÁSTICO (10 uds.)	64 x 16 mm	No necesita	60606	17,40€
	64 x 16 mm	No necesita	60614	17,30€
	78 x 22 mm	No necesita	60609	12,30€
	65 x 25 mm	Incluída	60607	23,80€



60012



60015



60013



60016

BLÍSTER VARIEDAD DE TARJETEOS	CONTENIDO	TORNILLERÍA	Cód.	PVP
ACERO INOXIDABLE (2 uds.)	60602 + 60603	Incluída	60012	10,40€
	60602 + 60618	Incluída	60015	6,60€
PLÁSTICO (4 uds.)	60606 + 60607 + 60608 + 60609	Incluída	60013	6,60€
	60606 + 60608 + 60609 + 60614	No necesita	60016	6,60€

Hasta fin de existencias

Tarifa de Precios (IVA no incluido)

Repuestos

Abeto		60603
Alhambra	60472 Cromo	
Alpes	60448 Cromo 60404 Oro	60603
Alpes inoxidable	60449 Cromo	60603
Aneto	60414 Cromo 60463 Cromo	60609
Anuncios	60475 Cromo	
Aranjuez	60001 Kit cromo 60004 Kit oro	60603
Astún	60001 Kit cromo 60004 Kit oro	60603
Atlantis	60465 Cromo	60616
Avant	60463 Cromo	60603
Barajas	60455 Cromo	60609
BCP	60455 Cromo	60606
Berlín	60469 Cromo	60615
Bermeo	60469 Cromo	
Bohemia	60448 Cromo 60404 Oro	60603
Bohemia inox.	60449 Cromo	60603
Bruselas	60001 Kit cromo 60004 Kit oro	60603
Cajas caudales	60458 Cromo	
Castillo	60409 Cromo 60461 Cromo	60608
Century	60466 Cromo	60603
Chalet	60401 Cromo 60450 Cromo	60614
Class	60463 Cromo	
Colonia	60401 Cromo 60450 Cromo	60614
Coral	60465 Cromo	
Cortijo	60469 Cromo	60617
Danubio	60463 Cromo	60606
Dinamarca	60001 Kit cromo 60004 Kit oro	60603
Ebro	60464 Cromo	60606
Expo	60464 Cromo	60606
Gala	60464 Cromo	60618
Galaxy	60465 Cromo	
Garden		60608
Góndola	60462 Cromo	60615
Hércules	60001 Kit cromo 60004 Kit oro	60603
Horizonte	60468 Cromo	
Ibiza	60408 Cromo	60607

Imperio	60001 Kit cromo 60004 Kit oro	60609
Laredo	60473 Cromo	
Lisboa	60469 Cromo	
Londres	60483 Cromo	60603
Mercurio	60410 Cromo	60608
Mónaco	60467 Cromo	60603
Moncayo	60466 Cromo	60608
Montecarlo	60467 Cromo	60618
Nano	60471 Cromo	60615
Niza y Ordesa	60001 Kit cromo 60004 Kit oro	60603
Paisaje	60409 Cromo 60461 Cromo	60609
Panera	60456 Serreta 60490 Pomo	60608
Portallaves	60459 Cromo	
Posta	60460 Cromo	60615
Prisma	60455 Cromo	60606
Recogecartas	60457 Cromo	60603
Riviera	60461 Cromo	
Ronda y Royal	60001 Kit cromo 60004 Kit oro	60603
Samla	60464 Cromo	60618
Servicios	60409 Cromo 60461 Cromo	60608
Sevilla	60425 Cromo	60608
Silver	60450 Cromo	60606
Támesis	60001 Kit cromo 60004 Kit oro	60603
Teide	60457 Cromo	60608
Tena	60463 Cromo	
Toledo	60425 Cromo	60603
Tokyo	60462 Cromo	60615
Troya	60463 Cromo	60614
Urban	60455 Cromo	60609
Venus	60409 Cromo 60461 Cromo	60614
Venecia	60001 Kit cromo 60004 Kit oro	60603
Viena	60463 Cromo	60606
Vitrina	60507 Cromo	



Consulta las dimensiones de cada cerradura escaneando el QR.

Bolsas de cerraduras

CERRADURAS DIAMANTE | Bolsas de 6 unidades

Colocación a presión



60410 | 24,50€



60413 | 27,60€



60449 | 24,50€



60469 | 24,50€



60473 | 24,50€

Colocación a rosca



60448 | 24,50€



60425 | 31,90€



60404 | 25,70€



60405 | 23,30€



CERRADURAS CUADRADAS | Bolsas de 6 unidades

Colocación a presión



60450 | 27,00€



60455 | 27,00€



60457 | 27,00€



60460 | 26,90€



60461 | 26,90€



60466 | 26,90€



60468 | 27,00€



60481 | 24,30€

Cerradura
cartero

Colocación a rosca



60463 | 28,00€



60464 | 28,00€



60465 | 26,90€



60467 | 27,60€



60475 | 26,90€



60483 | 27,60€



60451 | 26,70€



60482 | 27,60€

Cerradura
cartero



OTROS TIPOS DE CERRADURAS | Bolsas de 6 unidades



60458 | 24,80€



60459 | 24,80€



60472 | 24,50€



Hasta fin de existencias

Tarifa de Precios (IVA no incluido)

Buzones individuales

Amplia variedad, encuentra el buzón perfecto con opciones de material, acabado y modelo.



Buzones individuales

Buzones de correo postal para viviendas unifamiliares



GARDEN
PLÁSTICO ABS
Pág. 78



GALAXY
PLÁSTICO ABS
Pág. 79



CORAL
PLÁSTICO ABS
Pág. 80



CLASS
ACERO
Pág. 81



TENA
ACERO / INOX
Pág. 82



CHALET
ACERO
Pág. 83



COLONIA
ACERO
Pág. 84



LAREDO
ACERO
Pág. 85



BERMEO
ACERO
Pág. 86



NANO
ACERO / INOX
Pág. 87



LISBOA
ACERO / INOX
Pág. 88-89



POSTA
ACERO
Pág. 90



GÓNDOLA
ACERO INOX
Pág. 91



IMPERIAL
ALUMINIO
Pág. 92



RECOGECARTAS
Pág. 93



BOCACARTAS
Pág. 94



PANERA
Pág. 95

Garden ABS



APTO USO EXTERIOR



APERTURA HACIA ABAJO



ABS



TARJETERO 60608



CERRADURA 60456

Características y ventajas

- Cuerpo y puerta en ABS de gran resistencia.
- Bocacartas con forma de tejadillo para evitar la entrada de agua.
- Un clásico reinventado, ahora en ABS de alta resistencia.
- Peso de 1 Kg, facilitando su manipulación e instalación.

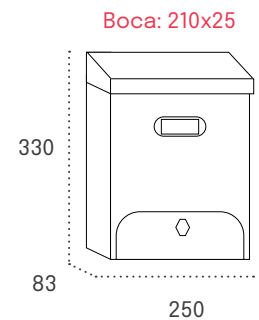

GARDEN ABS	Código	Cód. EAN: 8421461	PVP
Color ANTRACITA	15031	150318	25,65€
Color BLANCO	15030	150301	25,65€

Embalaje individual: 330 x 250 x 83 mm.

Producto de stock

Tarifa de Precios (IVA no incluido)

Galaxy



Características y ventajas

- Fabricado en ABS de gran resistencia.
- Puerta que se detiene a 45° para facilitar el acceso a la correspondencia.
- Cerradura de Grado I según normativa EN-13724.
- Preparado para bocacartas en su parte trasera. Medidas del hueco: 256x38 mm.
- Peso de 1,4 Kg, lo que facilita su manejo e instalación.

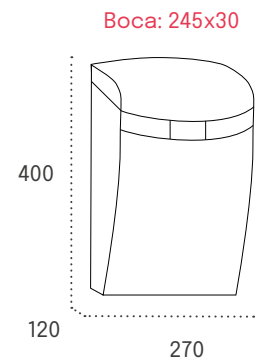

GALAXY	Código	Cód. EAN: 8421461	PVP
Color NEGRO	12741	127419	35,00€
Color BLANCO	12740	127402	35,00€
Color MARRÓN	12743	127433	27,70€
Color VERDE PISTACHO	12744	127440	23,00€

Embalaje individual: 405 x 275 x 125 mm.

Producto de stock

Tarifa de Precios (IVA no incluido)

Coral



APTO USO EXTERIOR



APERTURA HACIA ABAJO



ABS



CERRADURA 60465

Características y ventajas

- Fabricado en ABS de gran resistencia.
- Tapa superior de gran tamaño y preparado para anclaje.
- Cerradura de Grado I según normativa EN-13724.
- Preparado para bocacartas en su parte trasera. Medidas del hueco: 226x38 mm.
- Peso de 1 Kg, lo que facilita su manejo e instalación.

Boca: 215x30

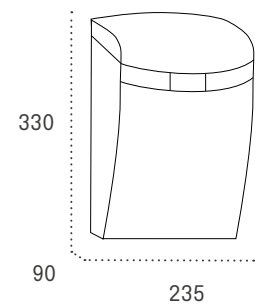

CORAL	Código	Cód. EAN: 8421461	PVP
Color NEGRO	12746	127464	29,90€
Color BLANCO	12745	127457	29,40€
Color MARRÓN	12748	127488	29,90€
Color VERDE	12747	127471	29,90€

Embalaje individual: 345 x 260 x 110 mm.

Producto de stock

Tarifa de Precios (IVA no incluido)

Class



APTO USO EXTERIOR



APERTURA HACIA ABAJO



ACERO



CERRADURA 60463

Características y ventajas

- Fabricado en acero galvanizado pintado con paneles de metacrilato decorativos.
- Amplio tamaño y gran capacidad para la correspondencia.
- Cerradura de Grado I conforme a la normativa EN-13724.
- Peso de 1,80 kg.

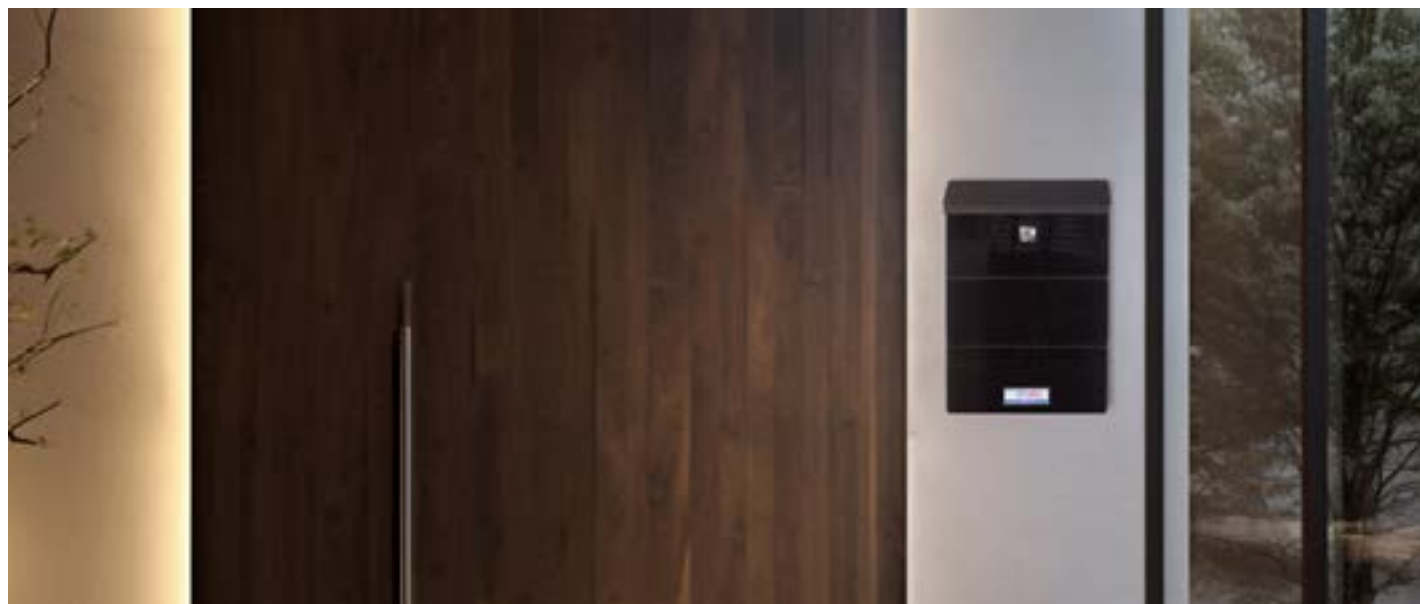
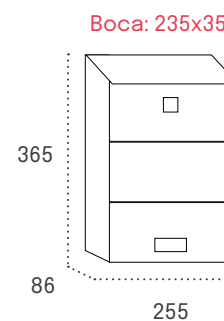

CLASS	Código	Cód. EAN: 8421461	PVP
Color NEGRO	14290	142900	51,45€
Color BLANCO	14291	142917	51,45€

Embalaje individual: 380 x 290 x 115 mm.

Producto de stock

Tarifa de Precios (IVA no incluido)

Tena



APTO USO EXTERIOR



APERTURA HACIA ABAJO



ACERO O ACERO INOXIDABLE



CERRADURA 60463

Características y ventajas

- Fabricado en acero galvanizado pintado.
- Diseño moderno de ángulos rectos. Amplio tamaño y gran capacidad.
- Cerradura de Grado I conforme a la normativa EN-13724.
- Peso de 1,40 kg.

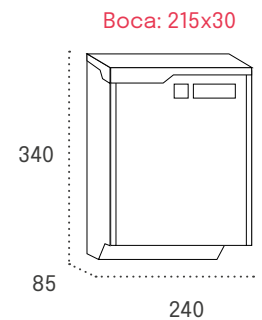

Buzón señalizado con números y letras "Pitágoras" (Pág. 108)

TENA	Código	Cód. EAN: 8421461	PVP
Acero INOXIDABLE SATINADO	14280	142801	45,00€
Color ANTRACITA	14281	142818	29,30€
Color BLANCO	14282	142825	29,30€

Dimensiones del embalaje individual: 380 x 285 x 115 mm.

Producto de stock

Tarifa de Precios (IVA no incluido)

Chalet

¡Este año también en color Antracita!



APTO LISO EXTERIOR



APERTURA LATERAL



ACERO



TARJETERO 60614



CERRADURA 60450

Características y ventajas

- Construido en acero, con puerta de acero galvanizado pintado.
- Buzón resistente y altamente decorativo.
- Cerradura de Grado I conforme a la normativa EN-13724.
- Incluye soporte anticaída que evita la caída del correo al abrir el buzón.
- Peso de 2 Kg, facilitando su instalación y manipulación.

Boca: 207x30

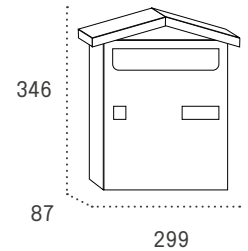

CHALET	Código	Cód. EAN: 8421461	PVP
Color NEGRO	02111	021113	29,80€
Color ANTRACITA ¡Novedad!	12601	126016	29,80€
Color BLANCO	02110	021106	29,80€
Color MARRÓN	02112	021120	29,80€
Color VERDE	02101	021014	29,80€

Embalaje individual: 360 x 116 x 305 mm.

Hasta fin de existencias

Producto de stock

Tarifa de Precios (IVA no incluido)

Colonia



APTO LISO EXTERIOR



APERTURA LATERAL



ACERO



TARJETERO 60614



CERRADURA 60450

Características y ventajas

- Construido en acero, con puerta de acero galvanizado pintado.
- Buzón resistente y altamente decorativo.
- Cerradura de Grado I conforme a la normativa EN-13724.
- Incluye soporte anticaída que evita la caída del correo al abrir el buzón.
- Peso de 1,9 Kg, facilitando su instalación y manipulación.

Boca: 203x28

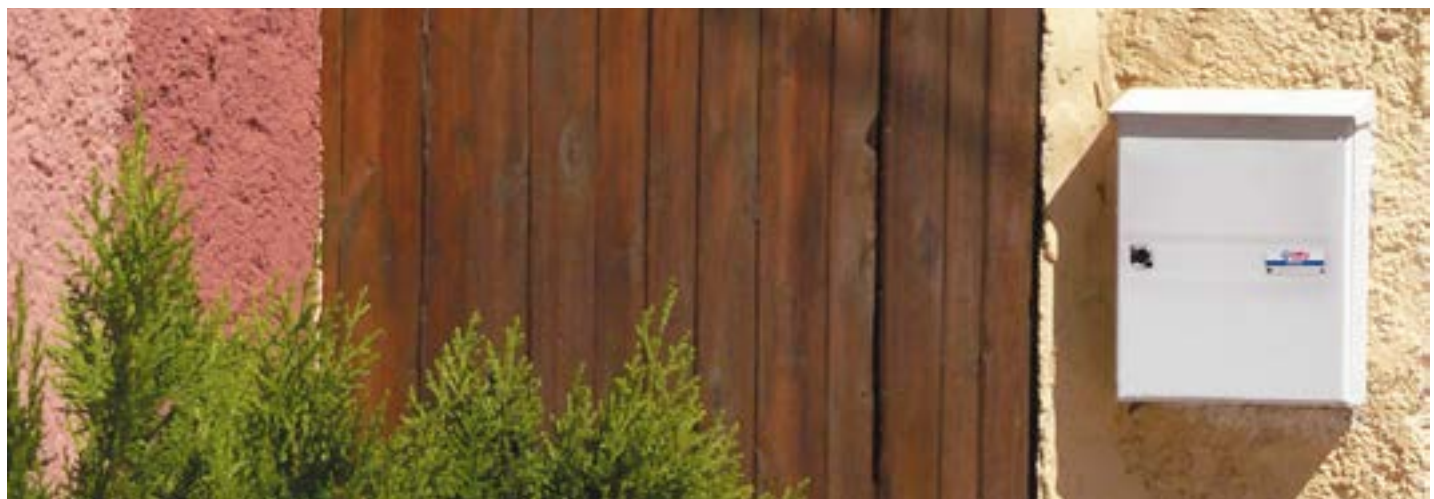
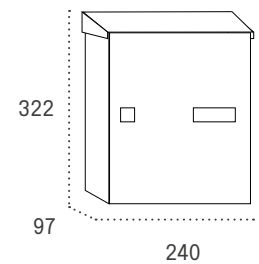

COLONIA	Código	Cód. EAN: 8421461	PVP
Color NEGRO	02211	022110	29,40€
Color BLANCO	02210	022103	29,40€
Color VERDE	02201	022011	29,40€

Embalaje individual: 345 x 255 x 110 mm.

Tarifa de Precios (IVA no incluido)

Laredo



Características y ventajas

- Fabricado en acero.
- Reducido tamaño, ideal para lugares con limitaciones de espacio.
- Adecuado para áreas donde el espacio es un factor crucial.
- Tejado batiente para resguardar el correo de las inclemencias del tiempo.

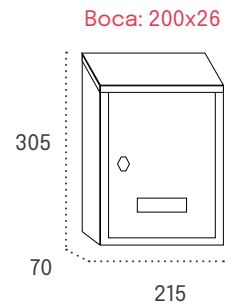

Señalización números y letras "Pitágoras" (Pág. 108)

LAREDO	Código	Cód. EAN: 8421461	PVP
Color NEGRO	02161	021618	21,95€
Color BLANCO	02160	021601	21,95€

Embalaje individual: 305 x 215 x 70 mm.

Producto de stock

Tarifa de Precios (IVA no incluido)

Bermeo



APTO USO EXTERIOR



APERTURA HACIA ABAJO



ACERO



ACERO INOXIDABLE



TARJETERO 60620



CERRADURA 60469

Características y ventajas

- Fabricado en acero pintado.
- Buzón de reducidas dimensiones, ideal para hogares con poco espacio.

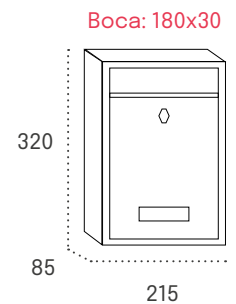

BERMEO	Código	Cód. EAN: 8421461	PVP
Acero INOXIDABLE SATINADO	13540	135407	39,50€
Color NEGRO	02141	021410	22,90€
Color BLANCO	02140	021403	22,90€

Embalaje individual: 320 x 215 x 85 mm.

Producto de stock

Tarifa de Precios (IVA no incluido)

Nano



APTO USO EXTERIOR



APERTURA LATERAL



ACERO



ACERO INOXIDABLE



TARJETERO 60615

Características y ventajas

- Construido en acero pintado o acero inoxidable de calidad 304.
- Líneas rectas y modernas que se adaptan a cualquier entorno.
- Dimensiones compactas y peso de 1,3 Kg para facilitar su manejo e instalación.

Boca: 192x24

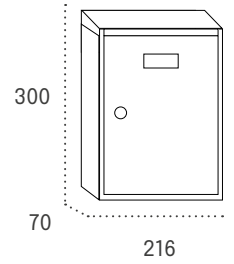

NANO	Código	Cód. EAN: 8421461	PVP
Acero INOXIDABLE SATINADO	12720	127204	42,25€
Color NEGRO	12711	127112	25,75€
Color BLANCO	12710	127105	25,75€

Embalaje individual: 305 x 215 x 70 mm.

Producto de stock

Tarifa de Precios (IVA no incluido)

Lisboa



APTO USO EXTERIOR



APERTURA HACIA ABAJO



ACERO O ACERO INOXIDABLE



TARJETERO 60620



CERRADURA 60469

Características y ventajas

- Fabricado en acero pintado o acero inoxidable (calidad 304).
- Gran capacidad con diseño contemporáneo.
- Peso de 1,8 kg para facilidad de manejo y montaje.

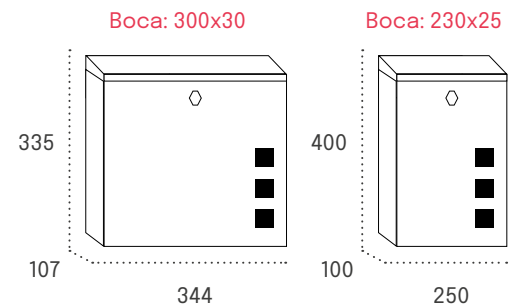

LISBOA		Código	EAN: 8421461	PVP
Formato HORIZONTAL	Acero INOXIDABLE SATINADO	11196	111968	58,00€
	Acero INOXIDABLE SATINADO	11186	111869	58,00€
Formato VERTICAL	Color NEGRO	11184	111845	37,50€
	Color BLANCO	11183	111838	37,50€

Embalaje individual: verticales 420 x 280 x 120 mm y horizontales 345 x 365 x 135 mm.

Producto de stock

Tarifa de Precios (IVA no incluido)



SEÑALIZACIÓN NÚMEROS Y LETRAS "PITÁGORAS" 8,5 CM

Pág. 108

Posta



APTO USO EXTERIOR



APERTURA LATERAL



ACERO



TARJETERO 60615



CERRADURA 60460

Características y ventajas

- Constuido en acero pintado.
- Cerradura de Grado I conforme a la normativa EN-13724.
- Peso de 1,1 Kg para facilitar su manejo e instalación.

Boca: 180x25

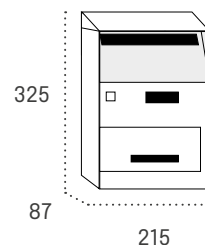

POSTA	Código	Cód. EAN: 8421461	PVP
Color BLANCO	02749	027498	34,65€

Embalaje individual: 340 x 225 x 110 mm.

Producto de stock

Tarifa de Precios (IVA no incluido)

Góndola



APTO USO EXTERIOR



APERTURA HACIA ABAJO



ACERO INOXIDABLE



TARJETERO 60615



CERRADURA 60462

Características y ventajas

- Construido en acero inoxidable satinado de calidad 304.
- Cerradura de Grado I conforme a la normativa EN-13724.
- Peso de 2,9 kg.

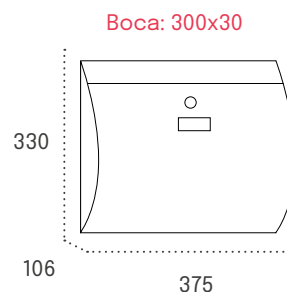

GÓNDOLA

Código

Cód. EAN: 8421461

PVP

Acero INOXIDABLE SATINADO

02030

020307

68,00€

Embalaje individual: 385 x 335 x 115 mm.

Producto de stock

Tarifa de Precios (IVA no incluido)

Imperial



APTO USO EXTERIOR



APERTURA HACIA ABAJO



ACERO



TARJETERO 60615



CERRADURA 60460

Características y ventajas

- Frontal en aluminio fundido con cuerpo de acero.
- Estilo neoclásico para un diseño distintivo.
- Peso de 3 Kg.

Boca: 220x40

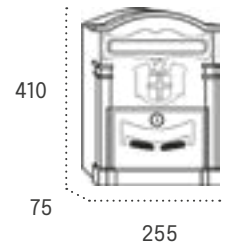

IMPERIAL

Código

Cód. EAN: 8421461

PVP

Color NEGRO

02794

027948

39,50€

Embalaje individual: 415 x 260 x 95 mm.

Tarifa de Precios (IVA no incluido)

Recogecartas



¡Este año también en color Antracita!



APTO USO EXTERIOR



APERTURA LATERAL



ACERO O ACERO INOXIDABLE



TARJETERO 60603



CERRADURA 60457

Características y ventajas

- Construidos en acero pintado o acero inoxidable brillo de calidad 304.
- Cerradura de Grado I según normativa EN-13724.
- El recogecartas queda colocado en la parte interior, mientras que el hueco en la parte posterior permite recoger el correo a través de la pared.
- Disponible con o sin bocacartas, a juego con el acabado del buzón.

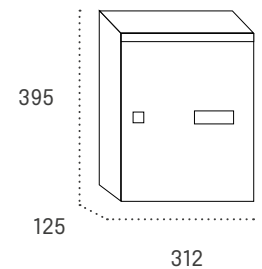

RECOGECARTAS	Código	EAN: 8421461	PVP
Color ACERO INOXIDABLE	00441	004413	103,85€
Color NEGRO	00443	004437	57,80€
Color ANTRACITA ¡Novedad!	66310	663108	57,80€
Color BLANCO	00442	004420	57,80€
Color BRONCE	66309	663092	57,80€

Embalaje individual: 400 x 312 x 125 mm.

Hasta fin de existencias

Producto de stock

Tarifa de Precios (IVA no incluido)

Bocacartas

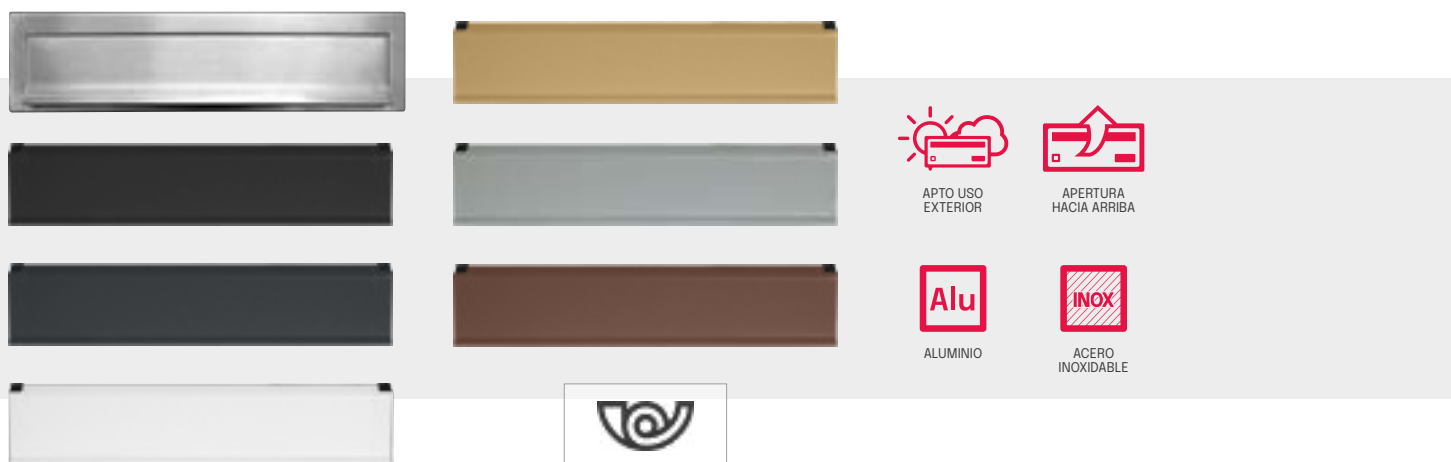

Características y ventajas

- Construidos en aluminio pintado o acero inoxidable.
- Incluye pegatina decorativa con el logotipo de correos.

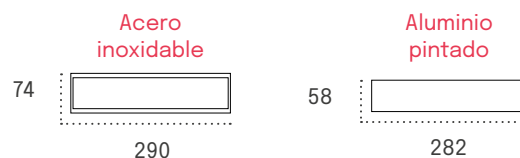

BOCACARTAS	Código	Cód. EAN: 8421461	PVP
Acero INOXIDABLE SATINADO*	66300	66300	29,30€
Color NEGRO	00411	004116	17,95€
Color ANTRACITA	66304	663047	17,95€
Color BLANCO	00410	004017	17,95€
Color ORO	66302	111845	17,95€
Color PLATA	00401	004017	17,95€
Color BRONCE	66303	66303	17,95€

*No apto para recogecartas

Hasta fin de existencias

Producto de stock

Tarifa de Precios (IVA no incluido)

Panera



APTO USO EXTERIOR



APERTURA HACIA ABAJO



ACERO

TARJETERO
60608CERRADURA
60456CERRADURA
60490

Características y ventajas

- Fabricado en acero galvanizado pintado en color blanco.
- Diseñado para la entrega de pan sin la presencia del usuario.
- Disponible con cerradura de serreta o pomo automático.

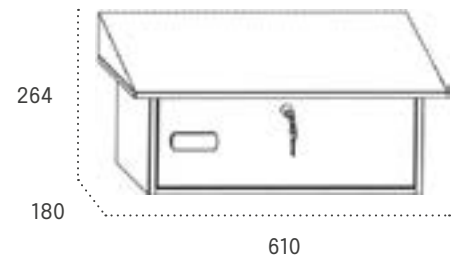

Cómo usar el pomo automático

1. Observa que el pomo sobresale de su cavidad.
2. El **repartidor** gira el pomo hacia la derecha para abrir el buzón, **sin necesidad de llave**.
3. Introduce los envíos fácilmente gracias a la amplia apertura de la puerta y capacidad.
4. Para cerrar el buzón, **el repartidor gira el pomo hacia la izquierda y lo empuja hacia dentro**.
5. Una vez cerrado, ya no es posible abrir el buzón sin llave.
6. Cuando quieras recoger tu encargo, **abre el buzón utilizando tu llave particular**.

PANERA		Código	EAN: 8421461	PVP
Color BLANCO	Cerradura SERRETA	10685	106858	104,00€
Color BLANCO	Cerradura POMO AUTOMÁTICO	10686	106865	125,00€

Dimensiones del embalaje individual: 300 x 630 x 225 mm.

Hasta fin de existencias

Tarifa de Precios (IVA no incluido)

Áreas comunes y empresas

Equipamiento completo. Todo lo que tu área común o empresa necesita, a tu alcance.



Áreas comunes y empresas

Soluciones prácticas para espacios compartidos



TABLÓN DE ANUNCIOS DISEÑO

Pág. 98



CASILLEROS

Pág. 104



VITRINAS PUERTAS CORREDERAS

Pág. 99



COLGADORES SIN PEGAMENTO

Pág. 105



PORTALLAVES DE ACERO, ALUMINIO Y SEGURIDAD

Págs 100-101



EMBELLECEDOR PARA RÓTULOS

Pág. 105



TABLÓN DE ANUNCIOS FLAT

Pág. 102



PLACAS ROTULADAS

Pág. 106-107



CESTAS DE PUBLICIDAD

Pág. 103



SEÑALIZACIÓN

Pág. 107



CENICEROS

Pág. 104



NÚMEROS Y LETRAS

Pág. 108

Anuncios Diseño



APERTURA LATERAL



PERFIL ALUMINIO



CANTONERAS ABS



CERRADURA 60475

- Fabricados con perfil de aluminio extruido, con cantoneras de ABS, paneles traseros de acero pintado y puertas de metacrilato de alta durabilidad.
- Imanes de fijación incluidos.
- Cerradura de seguridad.



VERTICAL 2

 Capacidad: 4 DIN A4
Incluye 9 imanes

VERTICAL 1

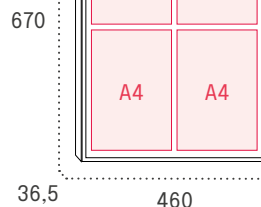
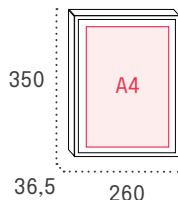
 Capacidad: 1 DIN A4
Incluye 3 imanes

HORIZONTAL

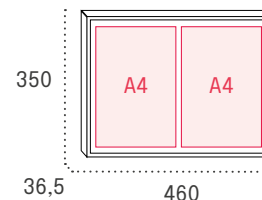
 Capacidad: 2 DIN A4
Incluye 6 imanes

ANUNCIOS DISEÑO	Código	EAN: 8421461	PVP	Código	EAN: 8421461	PVP	Código	EAN: 8421461	PVP
ALUMINIO NATURAL	00131	001313	72,00€	00133	001337	120,00€	00132	001320	89,10€
Color NEGRO	00128	001283	68,50€	00130	001306	116,30€	00129	001290	85,50€
Color BLANCO	00125	001252	68,50€	00127	001276	116,30€	00126	001269	85,50€
Color MADERA OSCURA	11845	118455	75,10€	11846	118462	122,60€	11847	118479	92,30€
Color MADERA CLARA	11848	118486	75,10€	11849	118493	122,60€	11850	118509	92,30€
Dimensiones embalaje	360 x 270 x 40			675 x 465 x 40			470 x 360 x 40		

ACCESORIOS	Código	EAN: 8421461	PVP
Conjunto 6 cerraduras llaves iguales	60474	604743	35,80€
Conjunto 6 cerraduras llaves diferentes	60475	604750	25,60€
Puerta Anuncios Diseño V1	70436	704368	59,85€
Puerta Anuncios Diseño V2	70438	704375	90,80€
Puerta Anuncios Diseño H1	70437	704382	69,20€

Tarifa de Precios (IVA no incluido)

Vitrinas puertas correderas



- Fabricados con perfil de aluminio extruido, con cantoneras de ABS.
- Paneles traseros de acero pintado en blanco y puertas en metacrilato de alta resistencia.
- Apto para uso exterior o en piscinas.
- Cerradura de serreta e imanes de fijación incluidos.

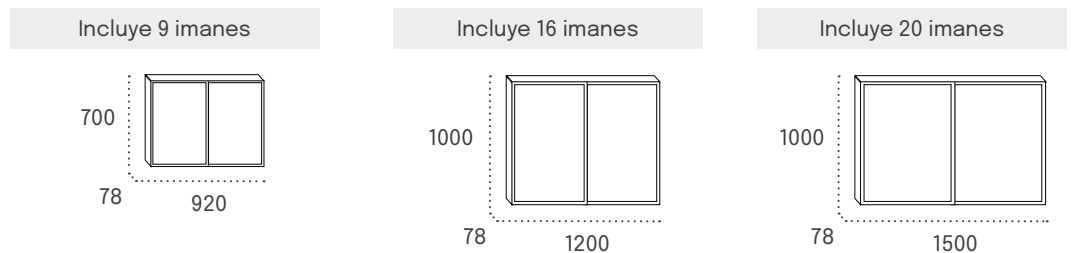

VITRINA	Código	EAN: 8421461	PVP	Código	EAN: 8421461	PVP	Código	EAN: 8421461	PVP
Color BLANCO	11210	112101	431,60€	11211	112118	519,80€	11212	112125	760,20€
Dimensiones embalaje	825 x 1005 x 150			1125 x 1290 x 150			1135 x 1600 x 150		

Tarifa de Precios (IVA no incluido)

Portallaves de acero



Características y ventajas

- Clasificador de llaves con apertura de libro.
- Hoja de índice y llaveros de etiquetado incluidos.
- Modelos de 200 y 300 llaves: ganchos ajustables en altura.

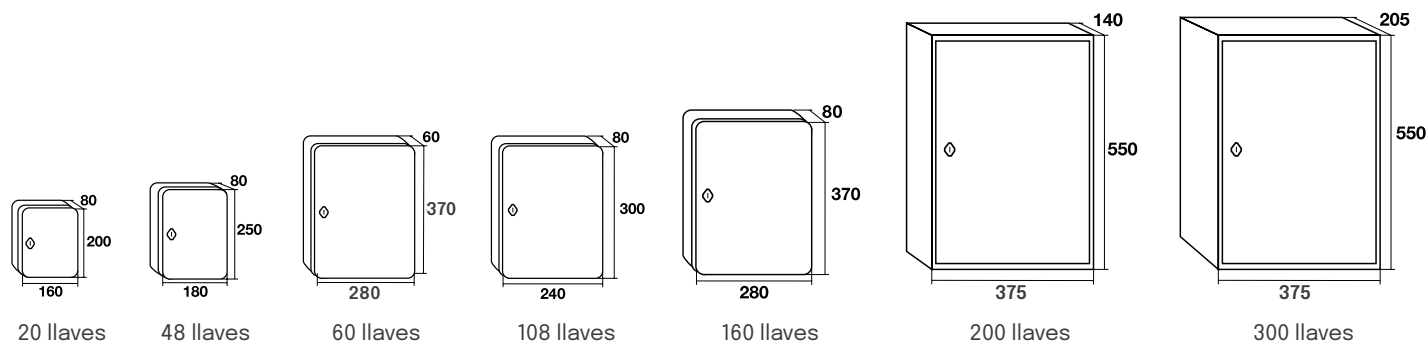

PORTALLAVES ACERO

Capacidad	Medidas embalaje	Código	EAN 8421461	PVP
20 llaves	205 x 165 x 85 mm	04130	041302	14,20€
48 llaves	255 x 190 x 90 mm	04131	041319	20,80€
60 llaves	375 x 295 x 65 mm	04132	041326	27,50€
108 llaves	300 x 240 x 80 mm	04133	041333	35,00€
160 llaves	380 x 295 x 85 mm	04141	041418	52,00€
200 llaves (1 hoja)	560 x 385 x 145 mm	11200	112002	149,00€
300 llaves (2 hojas)	620 x 460 x 280 mm	11300	113009	219,00€

Tarifa de Precios (IVA no incluido)

Portallaves de aluminio



- Construidos en perfil extrusionado de aluminio.
- Tablero trasero de chapa blanca y puertas de metacrilato.
- Dimensiones del producto: 350 x 260 x 36,5 / 670 x 460 x 36,5 mm.
- Dimensiones del embalaje: 358 x 273 x 45 / 680 x 470 x 45 mm.



PORTALLAVES DE ALUMINIO

	Código	EAN 8421461	PVP
Aluminio NATURAL 21 llaves	11860	118608	69,00€
Aluminio NATURAL 56 llaves	11861	118615	112,00€

Portallaves de seguridad



- Portallaves con código de acceso con apertura lateral para depositar llaves cuando la puerta está cerrada.
- Con dos bulones de 20 mm de diámetro y llave de emergencia.
- Fijación a la parte trasera.
- Dimensiones: 360 x 300 x 100 mm (48)
660 x 430 x 130 mm (144)
- Embalaje: 400 x 330 x 150 mm (48)
700 x 460 x 180 mm (144)

PORTALLAVES DE SEGURIDAD

	Medidas embalaje	Código	EAN 8421461	PVP
48 llaves	9 kg	70558	705587	122,00€
144 llaves	22 kg	70559	705594	212,00€

Hasta fin de existencias

Tarifa de Precios (IVA no incluido)

Anuncios Flat



- Fabricados con perfil de aluminio extruido, con cantoneras de ABS.
- Paneles traseros de acero pintado en blanco y puertas en metacrilato de alta resistencia.
- Apto para uso exterior o en piscinas.
- Cerradura de serreta e imanes de fijación incluidos.
- Dimensiones embalaje: 360 x 470 x 20 / 680 x 490 x 25.

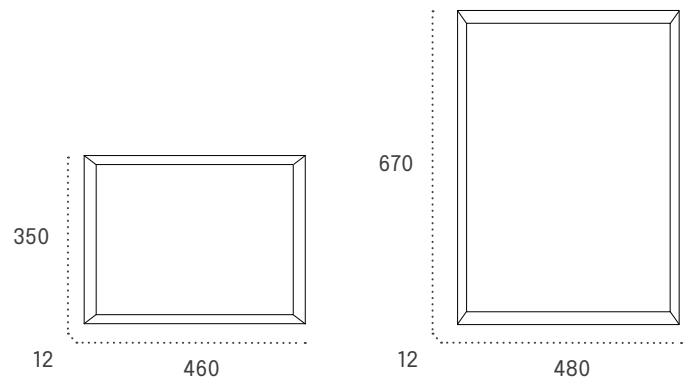

ANUNCIOS FLAT

Color BLANCO

Color ORO

Código	EAN: 8421461	PVP	Código	EAN: 8421461	PVP
10962	109620	15,50€	10965	109651	15,50€
10961	109613	15,50€	10964	109644	15,50€

Hasta fin de existencias

Tarifa de Precios (IVA no incluido)

Cestas de publicidad



- Fabricadas en acero pintado o en acero inoxidable.
- Adhesivo "Publicidad" incluido con cada cesta.
- Envío individual o en cajas de 7 (V) o 6 (H) unidades.

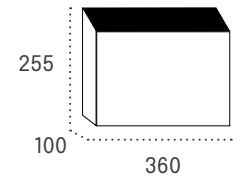
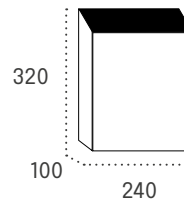

CESTAS PORTAL

	Código	EAN: 8421461	PVP	Código	EAN: 8421461	PVP
Color ACERO INOXIDABLE BRILLO	00157	001573	60,20€	00186	001863	73,30€
Color NEGRO	00154	00154	34,10€	00181	001818	40,45€
Color BLANCO	00153	001535	34,10€	00180	001801	40,40€



- Fabricadas en acero pintado o en acero inoxidable.
- Adhesivo "Publicidad" incluido con cada cesta.
- Envío individual o en cajas de 7 (V) o 6 (H) unidades.

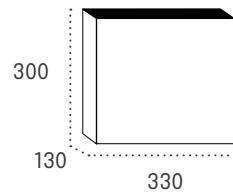
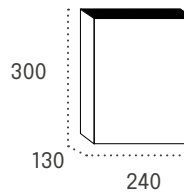

CESTAS DISEÑO

	Código	EAN: 8421461	PVP	Código	EAN: 8421461	PVP
Color ACERO INOXIDABLE BRILLO	00243	002433	68,15€	00333	003331	80,75€
Color NEGRO	00241	002419	40,20€	00331	003317	47,50€
Color BLANCO	00240	002402	40,20€	00330	003300	47,50€

Tarifa de Precios (IVA no incluido)

Ceniceros



ACERO

 ACERO
INOXIDABLE

- Fabricados en acero pintado o acero inoxidable.
- Disponen de cajetín extrahíble para fácil limpieza.
- Cerradura para evitar aperturas no deseadas.

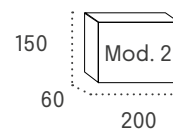
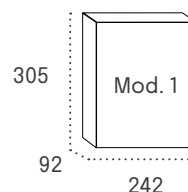

CENICEROS

		Código	EAN: 8421461	PVP
Modelo 1	Color NEGRO	10830	108302	36,20€
Modelo 2	Color ACERO INOXIDABLE	10831	108319	38,30€

Casilleros para empresas

 APERTURA
LATERAL

ACERO

 CERRADURA
60466

- Fabricado en chapa de acero pintado.
- Adecuados para correspondencia y documentos.

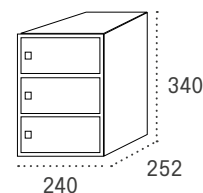
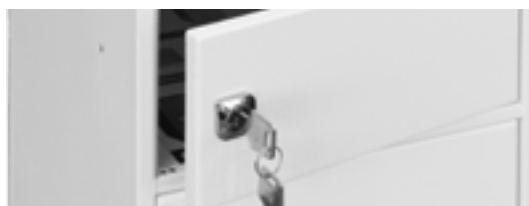

CASILLEROS MONCAYO

	Código	EAN: 8421461	PVP
Color NEGRO - Grupo de 3 casilleros	70633	706331	75,00€
Color BLANCO - Grupo de 3 casilleros	70634	706348	75,00€

Tarifa de Precios (IVA no incluido)

Colgadores

- Los colgadores EASY STICK presentan un novedoso concepto de colgadores de fácil aplicación.
- Su sistema de fijación está patentado, no precisa de herramientas para su colocación y no deja marcas ni manchas ya que no lleva pegamento. Idóneo para superficies no porosas como baldosa y cristal.
- Se suministran por unidades sueltas. Embalaje de 10 unidades.



Colgador redondo transparente
Ø 68



Colgadores redondos y señalizador WC
Ø 100



Regleta 3 colgadores transparentes
70 x 270



Portaescobas transparente
100 x 100

	Medidas (mm)	Cód.	PVP
Colgador redondo transparente	Ø 68	10730	1,80€
Colgador redondo transparente	Ø 100	10731	2,40€
Colgador redondo balón fútbol	Ø 100	10735	3,00€
Colgador redondo balón baloncesto	Ø 100	10736	3,00€
Regleta 3 colgadores transparentes	70 x 270	10732	6,25€
Portaescobas transparente	100 x 100	10733	6,60€
Señalizador WC con fondo plata	Ø 100	10734	3,30€

Embellecedor

- Blíster con 8 embellecedores cromados para fijar un rótulo en la pared.
- Incluye todos lo necesario para la fijación de los embellecedores.

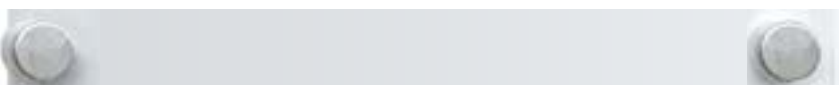

	Cód.	PVP
BLÍSTER DE 8 UNIDADES	10370	31,30€

Tarifa de Precios (IVA no incluido)

Placas rotuladas

Placas de metacrilato y acero inoxidable

- Placas disponibles en metacrilato transparente o translúcido de 4 mm o en acero inoxidable brillo o satinado.
- Placas de 35x8: hasta 8 caracteres (o 9 en placas Córcega). Placas de 8x8: 1 carácter. Placas de 12x8: 2 caracteres.
- Fijación mediante adhesivo o silicona (no incluido con los rótulos).
- Disponibles en variedad de colores.



			Código	PVP
Letras ABS PLATA	Acabado TRANSPARENTE	35x8	71200	24,80€
		12x8	71208	12,20€
		8x8	71201	11,00€
	Acabado TRANSLÚCIDO	35x8	71204	24,80€
		12x8	71210	12,20€
		8x8	71205	11,00€
Letras ABS ORO	Acabado TRANSPARENTE	35x8	71202	24,80€
		12x8	71209	12,20€
		8x8	71203	11,00€
	Acabado TRANSLÚCIDO	35x8	71206	24,80€
		12x8	71211	12,20€
		8x8	71207	11,00€

También disponible en tamaños 120x120, 200x200 y 400x100.

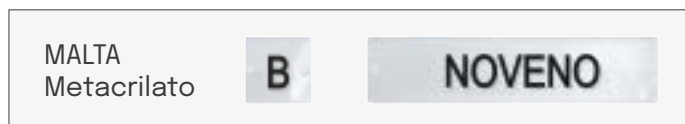

			Código	PVP
Letras VINILO NEGRO	Acabado TRANSPARENTE	35x8	71220	21,00€
		12x8	71230	10,90€
		8x8	71221	9,00€
	Acabado TRANSLÚCIDO	35x8	71222	21,00€
		12x8	71231	10,90€
		8x8	71223	9,00€

También disponible en tamaños 120x120, 200x200 y 400x100.

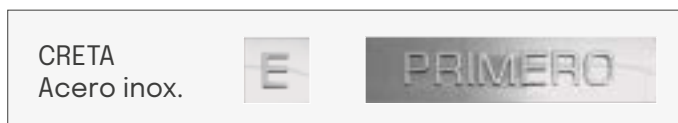

			Código	PVP
Letras ABS PLATA	Acabado BRILLO	35x8	71254	23,70€
		8x8	71255	12,10€
	Acabado SATINADO	35x8	71250	23,70€
		8x8	71251	12,10€
Letras ABS ORO	Acabado BRILLO	35x8	71256	23,70€
		8x8	71257	12,10€
	Acabado SATINADO	35x8	71252	23,70€
		8x8	71253	12,10€



			Código	PVP
Letras VINILO NEGRO	Acabado BRILLO	35x8	71282	19,85€
		8x8	71283	10,45€
	Acabado SATINADO	35x8	71280	19,85€
		8x8	71281	10,45€



			Código	PVP
Letras VINILO NEGRO	Acabado BRILLO	35x8	71214	20,10€
		8x8	71215	10,90€
	Acabado SATINADO	35x8	71212	20,10€
		8x8	71213	10,90€

Tarifa de Precios (IVA no incluido)

Placas de madera

- Placas en madera de 10 mm con cantos biselados.
- Letras en plástico ABS.
- Las placas de 35x8 incluyen hasta 8 caracteres ABS, a definir en pedido.
- Las placas de 8x8 incluyen 1 carácter ABS.

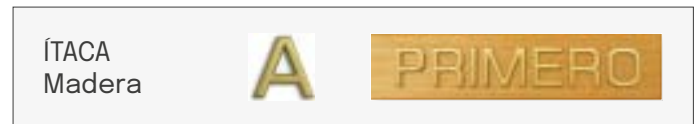

			Código	PVP
Letras ABS PLATA	Acabado HAYA	35x8	71300	28,30€
		8x8	71301	13,50€
	Acabado ROBLE	35x8	71310	28,30€
		8x8	71311	13,50€
	Acabado CAOBA	35x8	71315	28,30€
		8x8	71316	13,50€

			Código	PVP
Letras ABS ORO	Acabado HAYA	35x8	71302	28,30€
		8x8	71303	13,50€
	Acabado ROBLE	35x8	71312	28,30€
		8x8	71313	13,50€
	Acabado CAOBA	35x8	71317	28,30€
		8x8	71318	13,50€

Señalización

- Construidos en acero inoxidable satinado de 1 mm (excepto Pitágoras 15,5 cm, cuyo grosor es de 2 mm).
- Instalación mediante cinta de doble cara o silicona (no se incluyen).

Signum

- Placas en acero inoxidable de 10 cm de diámetro, suministradas en blíster.



PLACAS SIGNUM	Código	EAN 8421461	PVP
Señoras	71400	714008	8,60€
Sr./Sra.	71401	714015	8,60€
Caballeros	71402	714022	8,60€
Minusválidos	71403	714039	8,60€
Cambiador bebé	71404	714046	8,60€
No fumar	71405	714053	8,60€

Hasta fin de existencias

Tarifa de Precios (IVA no incluido)

Números y letras

Pitágoras

- Caracteres en acero inoxidable cortadas a láser, para la numeración de portales.



ALTO 15,5 CM
GROSOR 1,5 MM

0	71425
1	71426
2	71427
3	71428
4	71429
5	71430
6	71431
7	71432
8	71433
9	71434

PVP 8,90€

ALTO 8,5 CM | GROSOR 1 MM

0	71450	D	71463	P	71476
1	71451	E	71464	Q	71477
2	71452	F	71465	R	71478
3	71453	G	71466	S	71479
4	71454	H	71467	T	71480
5	71455	I	71468	U	71481
6	71456	J	71469	V	71482
7	71457	K	71470	W	71483
8	71458	L	71471	X	71484
9	71459	M	71472	Y	71485
A	71460	N	71473	Z	71486
B	71461	Ñ	71474		
C	71462	O	71475		

PVP 5,60€

Alphabet

- Fabricados en plástico ABS plata y oro. Incluyen pegatina autoadhesiva.



CÓDIGOS | LETRAS COLOR ORO

0	71577	D	71553	P	71566
1	71578	E	71554	Q	71567
2	71579	F	71555	R	71568
3	71580	G	71556	S	71569
4	71581	H	71557	T	71570
5	71582	I	71558	U	71571
6	71583	J	71559	V	71572
7	71584	K	71560	W	71573
8	71585	L	71561	X	71574
9	71586	M	71562	Y	71575
A	71550	N	71563	Z	71576
B	71551	Ñ	71564		
C	71552	O	71565		

PVP 1,60€

CÓDIGOS | LETRAS COLOR PLATA

0	71527	D	71503	P	71516
1	71528	E	71504	Q	71517
2	71529	F	71505	R	71518
3	71530	G	71506	S	71519
4	71531	H	71507	T	71520
5	71532	I	71508	U	71521
6	71533	J	71509	V	71522
7	71534	K	71510	W	71523
8	71535	L	71511	X	71524
9	71536	M	71512	Y	71525
A	71500	N	71513	Z	71526
B	71501	Ñ	71514		
C	71502	O	71515		

PVP 1,60€



Mantenimiento óptimo de buzones

Consejos generales

Para garantizar la durabilidad y funcionalidad de tus buzones:

- **Limpieza regular:** Usa un paño suave, agua tibia y jabón neutro para eliminar suciedad. En exteriores o zonas con salitre, limpia cada 2-3 semanas.
- **Protección anticorrosiva:** En buzones de acero inoxidable o aluminio, aplica productos específicos.
- **Revisión:** Inspecciona cerraduras y bisagras, lubricando con productos no corrosivos.
- **Evita abrasivos:** No uses esponjas metálicas ni químicos agresivos que dañen el acabado.

Importante: La garantía no cubre corrosión por mantenimiento inadecuado. Consulta nuestras recomendaciones o contacta atención al cliente.



Guía de instalación para buzones empotrados

Para prevenir oxidación en buzones, especialmente de chapa pintada:

- **Mortero seco:** Asegúrate de que el mortero esté seco antes de instalar los buzones.
- **Sellado:** Aplica sellador impermeable (como silicona) alrededor del perímetro de la agrupación.
- **Ventilación:** Instala los buzones en lugares bien ventilados para prevenir la acumulación de humedad.
- **Materiales resistentes:** Para instalaciones en muros de ladrillo y mortero o en zonas costeras, recomendamos utilizar buzones de aluminio, más resistentes a la corrosión.

Nota adicional: En ambientes salinos, toma medidas extra como materiales anticorrosivos para mayor durabilidad.



Servicio Técnico BTV

Ofrecemos soporte técnico especializado en la península, Canarias, Baleares y norte de África. Nuestros técnicos garantizan que tus buzones y productos funcionen en condiciones óptimas.

- Encuentra el servicio más cercano escaneando el código QR o en:

btv.es/es/asistencia-tecnica

SAT

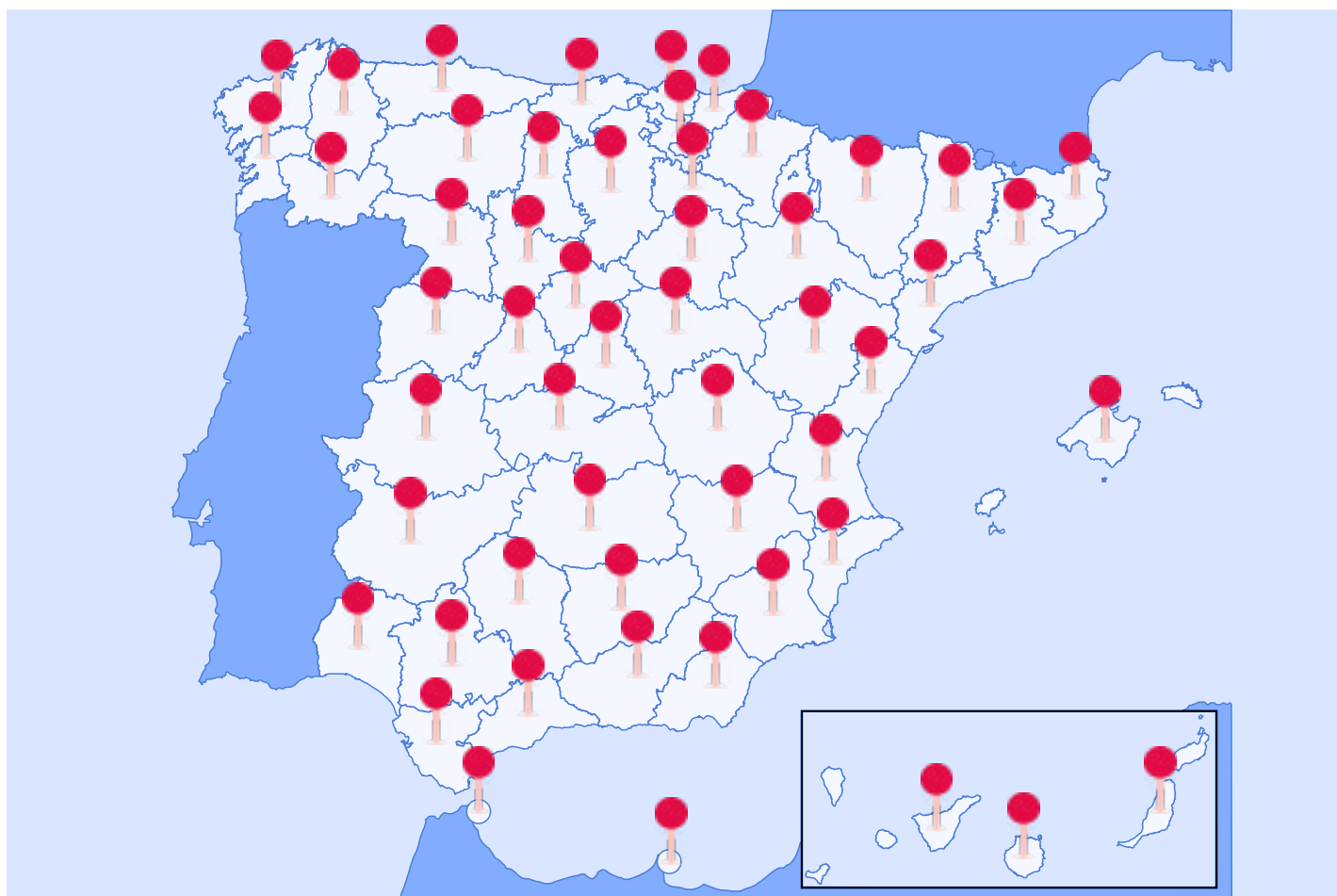

Portal de atención al cliente

- **Devoluciones:** Solicita y da seguimiento fácilmente.
- **Resolución rápida:** Consulta dudas o reporta incidencias de forma intuitiva.
- **Soporte personalizado:** Nuestro equipo está disponible para asistirte.

Accede a nuestro portal en: incidencias.btv.es

Condiciones de venta 2025

TARIFAS Y PAGOS

- Todos los precios indicados son por unidad, IVA no incluido.
- Los retrasos en el pago sobre la fecha de vencimiento acordada tendrán un recargo por tipo de interés del 0,75% mensual (9% anual).
- OFERTA PEDIDOS ONLINE PORTAL BTV: Los pedidos que el cliente envíe a través del Portal de Clientes de BTV, disfrutarán de un 2% de descuento adicional sobre el neto del pedido (con un límite máximo de 60,00€).

PORTES

- Los portes serán pagados hasta la puerta del cliente a nivel de suelo, por pedidos superiores a los siguientes valores netos de la factura, según zonas:

Área geográfica	Valor neto
España (Península)	300,00€
Islas Baleares	350,00€
Islas Canarias	950,00€*
* Gastos en destino a cargo del cliente	
Portugal	550,00€
Andorra	950,00€
Ceuta, Melilla y otros destinos	Consultar con Dpto. Comercial

- En caso de no superar la franquicia de porte, el envío se realizará a porte debido o bien se cargarán en factura los gastos correspondientes a portes. Ver tabla:

Área geográfica	Valor del pedido(s)	Portes
España (Península)	< 300,00€	15,00€
Islas Baleares	0 - 350,50€	29,00€
	0 - 300,00€	55,00€
Islas Canarias*	301,00 - 600,00€	65,00€
	601,00 - 950,00€	85,00€
Portugal	0 - 300,00€	23,00€
	301,00 - 600,00€	35,00€
Andorra*	0 - 400,00€	59,00€
	401,00 - 950,00€	65,00€
Ceuta y Melilla	Consultar con Dpto. Comercial	

* DUA de exportación incluido en el porte, gastos en destino a cargo del cliente.

PEDIDOS URGENTES

- Coste adicional al porte en caso de que no llegue a franco.
- Entrega en 24H
 - Expedición en el mismo día para pedidos con peso hasta 10Kg. Entrega antes de las 14h del día siguiente (siempre que el pedido llegue a BTV antes de las 10 h y esté en stock).
 - En pedidos realizados en nuestro Portal web, la opción "**pedido**

urgente" deberá añadirse como una línea más del pedido (Cód. 60290 - 24,00€ netos).

PEDIDOS MÍNIMOS

- BTV NO establece un importe mínimo por pedido.

ENTREGAS

- Las entregas de mercancía se realizan hasta la puerta del cliente a pie de calle (nivel de suelo).
- En el momento de la entrega debe revisarse la mercancía. En caso de haber daños externos visibles, se anotarán en el albarán de entrega en presencia del repartidor. Estas anotaciones tienen que describir el daño concreto detectado en el embalaje.
- El cliente dispone de 24 horas a partir de la entrega para informar de daños ocultos que no hayan sido detectados en la recepción por no estar visibles en el embalaje. La reclamación se hará vía portal de incidencias de BTV (incidencias.btv.es), proporcionando fotos tanto de la mercancía dañada como del embalaje completo, incluida la etiqueta del transporte.

DEVOLUCIONES

- Para gestionar cualquier incidencia relacionada con un producto de manera ágil y rápida, BTV ofrece su portal incidencias.btv.es, donde de una manera sencilla y cómoda podrá gestionar su problema o devolución.
- Solamente se aceptará mercancía en fábrica que contenga claramente identificado el CÓDIGO DE AUTORIZACIÓN DE DEVOLUCIÓN, que el cliente deberá solicitar a BTV previo al envío de la mercancía.
- Todo producto devuelto deberá tener su embalaje original o en su defecto estar convenientemente embalado para evitar posibles desperfectos durante su transporte.
- Todo producto que presente daños debidos a un embalaje insuficiente no será recepcionado por parte de BTV.
- Producto especial, a medida o descatalogado, no admite devolución.
- El transporte de la mercancía desde origen hasta la fábrica sólo será gestionado por BTV en caso de que la devolución sea debida a causa imputable a BTV.
- Sólo se admitirán devoluciones por causas imputables al cliente, durante los 15 días naturales siguientes al envío de la mercancía.
- En caso de devoluciones por causas imputables al cliente, se abonará el 90% del valor del producto original, siempre que el producto devuelto esté en buenas condiciones técnicas y en su empaquetado original.

MODIFICACIONES DEL PRODUCTO

- Con el objetivo de la mejora continua, la empresa se reserva el derecho de modificar en cualquier momento cualquiera de las características técnicas o apariencia estética de sus productos. Las características que se reflejan en el catálogo tienen carácter ilustrativo, y no constituyen un contrato de obligado cumplimiento, por tanto, cualquier esquema, figura, dimensiones, pesos y otras informaciones de los catálogos, solo constituirán una obligación si así se ha acordado por escrito.

Descubre cómo podemos ayudarte a proteger lo que más valoras

Contacto

Central y fábrica: 976 108 088

Consultas comerciales (WhatsApp): 616 996 303

Correo electrónico: btv@btv.es

Página web: btv.es

Dirección

Carretera Nacional II, Km. 333,
Polígono Industrial BTV-Alfindén,
CP 50171, La Puebla de Alfindén,
Zaragoza, España

Servicio de Asistencia Técnica

serviciotecnico.btv.es