



The world's favourite lock

**Yale**<sup>®</sup>

Cilindros





# Cilindros redondos y forjados

## Cilindros redondos y forjados 50A

### Especificación:

- Cilindro redondo de 28 mm. de diámetro
- 5 pins cargados a muelle
- Acabado en latón

### Características:

- Cilindro amaestrable
- Aplicable a cerraduras 50, 51 antiguas

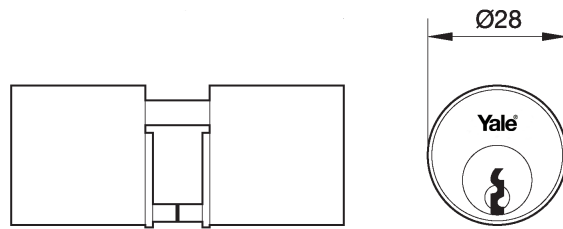

Y5CIL50A	Juego cilindros ref. 50 Antiguo

## Cilindros redondos y forjados 50N

### Especificación:

- Juego de cilindro redondo de 28 mm. de diámetro
- 5 pins cargados a muelle
- Acabado en latón

### Características:

- Cilindro amaestrable
- Cilindro para reposición aplicable a cerraduras 45, 47, 48, 49, 50 y 51

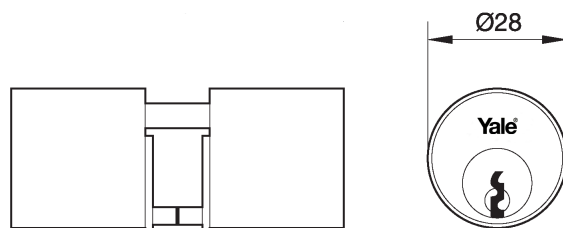

Y5CIL45485150	Juego cilindros ref. 45, 48, 50, 51



# Cilindros redondos y forjados

## Cilindros redondos y forjados 52N



### Especificación:

- Medio juego de cilindro de 28mm. de diámetro
- 5 pins cargados a muelle
- Acabado en latón

### Características:

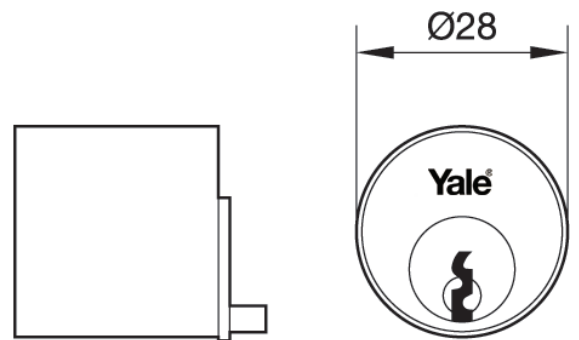
- Cilindro amañestrable
- Cilindro para reposición aplicable a cerraduras 48-E, 45-E y 52



	
Y5CIL45E48E52	Juego cilindros ref. 45-E, 48-E, 52

## Cilindros redondos y forjados 45A



### Especificación:

- Juego de cilindro redondo de 30 mm. de diametro
- 5 Pins cargados a muelle
- Acabado en latón

### Características:

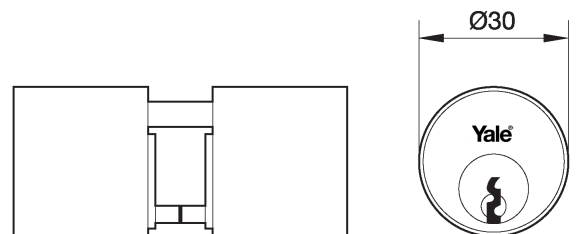
- Cilindro amañestrable
- Cilindro de reposición aplicable a cerraduras antiguas de 45, 47, 48 y 49



	
Y5CIL4548A	Juego cilindros ref. 45, 48 ANTIGUO

## Cilindros redondos y forjados 13A

### Especificación:

- Juego de cilindro redondo de 32 mm. de diámetro
- 5 Pins cargados a muelle
- Acabado en latón

### Características:

- Cilindro amañeable
- Cilindro de reposición aplicable a todas las cerraduras de sobreponer

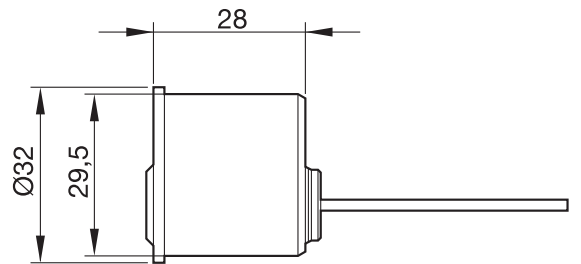

Y5CIL13AGRAD	Juego cilindros graduable ref. 13-A

## Cilindros redondos y forjados 28

### Especificación:

- Medio juego de cilindro de 26 mm. de diámetro
- 5 Pins cargados a muelle
- Acabado en latón

### Características:

- Cilindro amañeable
- Cilindro de reposición aplicable al candado de 28

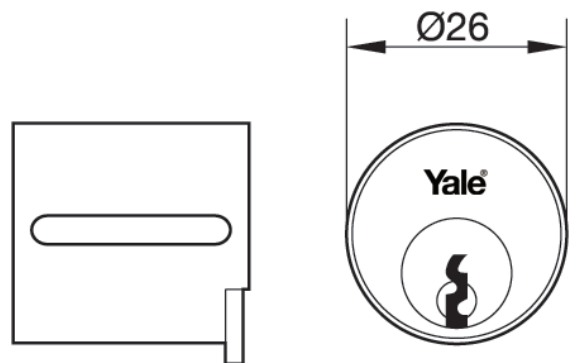

Y5CIL28	Juego cilindros ref. 28



# Cilindros redondos y forjados

## Cilindros redondos y forjados 67E

### Especificación:

- Medio juego de cilindro ovalado
- 4 Pins cargados a muelle
- Acabado en latón

### Características:

- Cilindro amaestrable
- Cilindro de reposición aplicable a cerraduras 67-E

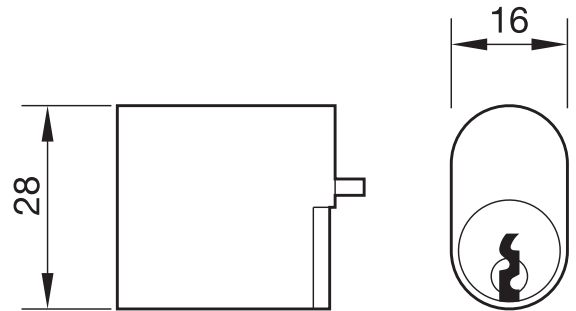

Y5CIL67E	Cilindro ref. 67-E

## Cilindros redondos y forjados 6

### Especificación:

- Juego de cilindro forjado
- 6 Pins cargados a muelle
- Acabado en latón

### Características:

- Cilindro amaestrable
- Cilindro de reposición aplicable a cerraduras 6 y 6-0

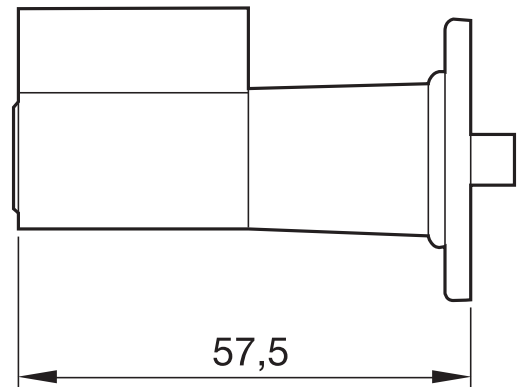

Y5CIL6	Juego cilindros ref. 6



## Cilindros redondos y forjados

### 8



#### Especificación:

- Juego de cilindro forjado
- 6 Pins cargados a muelle
- Acabado en latón

#### Características:

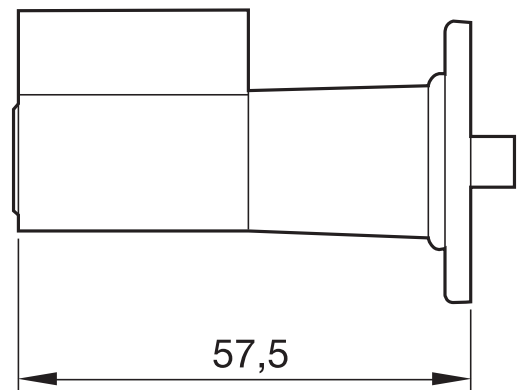
- Cilindro amaestrable
- Cilindro de reposición aplicable a cerraduras 7, 7-0, 8 y 8-0



	
Y5CIL78	Juego cilindros ref. 7, 8

## Cilindros redondos y forjados

### 10

#### Especificación:

- Juego de cilindro forjado
- 6 Pins cargados a muelle
- Acabado en latón

#### Características:

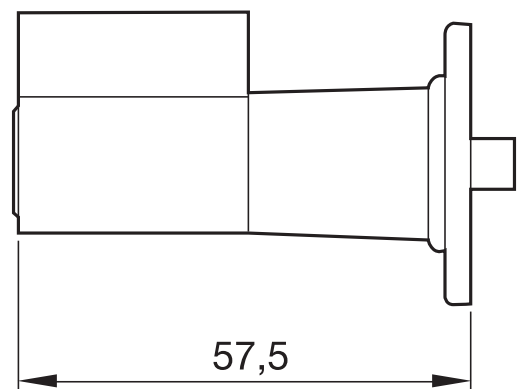

- Cilindro amaestrable
- Cilindro de reposición aplicable a cerraduras 10, 10-0, 10C y 10-0C





# Cilindros redondos y forjados

## Cilindros redondos y forjados 10

	
Y5CIL10	Juego cilindros ref. 10

## Cilindros redondos y forjados 16-F



### Especificación:

- Medio juego de cilindro forjado
- 5 Pins cargados a muelle
- Acabado en latón

### Características:

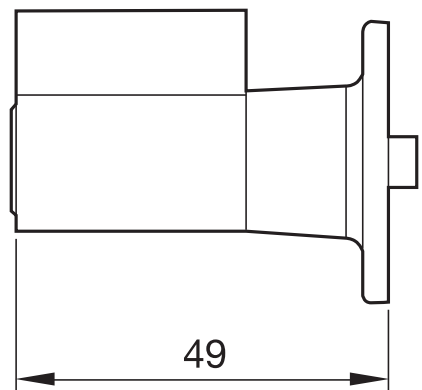
- Cilindro amañestrable
- Cilindro de reposición aplicable a cerraduras 16 y 16-0



	
Y5CIL16F	Cilindro ref. 16 FORJADO





# Cilindros redondos y forjados

## Cilindros redondos y forjados 16-R

### Especificación:

- Medio juego de cilindro redondo
- 5 Pins cargados a muelle
- Acabado en latón

### Características:

- Cilindro amaestrable
- Cilindro de reposición aplicable a cerraduras 16 y 16-0

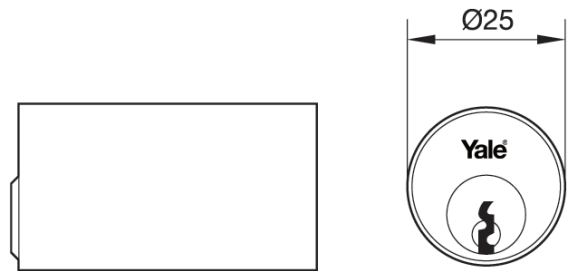

Y5CIL16R	Cilindro ref. 16 REDONDO

## Cilindros redondos y forjados 5

### Especificación:

- Medio juego de cilindro forjado
- 5 Pins cargados a muelle
- Acabado en latón

### Características:

- Cilindro amaestrable
- Cilindro de reposición aplicable a cerraduras Ref. 5

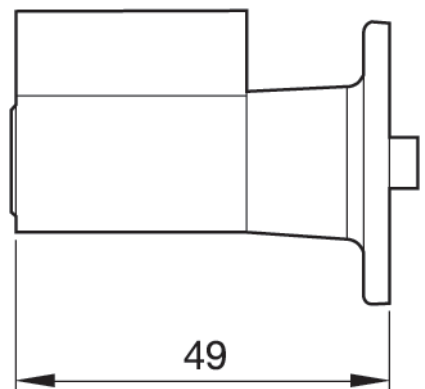

Y5CIL5	Cilindro ref. 5



# Cilindros redondos y forjados

## Cilindros redondos y forjados 18



### Especificación:

- Medio juego de cilindro redondo
- 5 Pins cargados a muelle
- Acabado en latón

### Características:

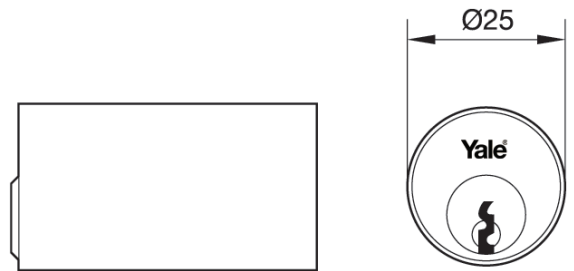
- Cilindro amaestrable
- Cilindro de reposición aplicable a cerraduras 18 y 19



	
Y5CIL1819	Cilindros ref. 18, 19

## Cilindros redondos y forjados 125-F



### Especificación:

- Juego de cilindro forjado
- 5 Pins cargados a muelle
- Acabado en latón

### Características:

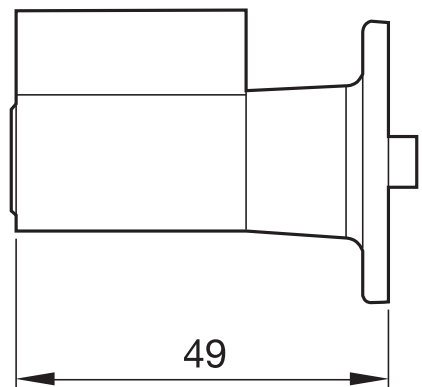
- Cilindro amaestrable
- Cilindro de reposición aplicable a cerraduras 124, 125, 1240 y 1250



	
Y5CIL125F	Juego cilindros ref. 125 FORJADO



## Cilindros redondos y forjados 125R



### Especificación:

- Medio juego de cilindro redondo
- 5 Pins cargados a muelle
- Acabado en latón

### Características:

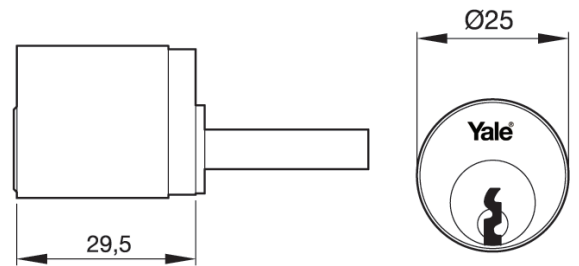
- Cilindro amañestrable
- Cilindro de reposición aplicable a cerraduras 124, 125, 1240 y 1250



	
Y5CIL125R	Juego cilindros ref. 125 REDONDO

## Europerfil Europerfil normal



### Especificación:

- 5 pins cargados a muelle
- Acabado latón o níquel mate

### Características:

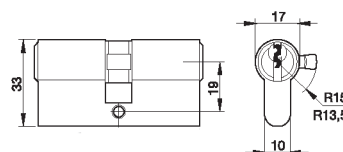

- Cilindro amaestrable
- Aplicable a cerraduras de embutir
- Disponible en diferentes medidas
- Disponible con leva larga o leva corta
- Disponible con engrane de 10, 13 o 14 dientes
- Disponible con **doble embrague**



	
Y53030LT	Cilindro de europerfil de 60 30X30 Latonado
Y53030HN	Cilindro de europerfil de 60 30X30 Niquelado
Y53035LT	Cilindro de europerfil normal de 65 Latonado
Y53035HN	Cilindro de europerfil de 65 30X35 Niquelado
Y53535LT	Cilindro de europerfil de 70 35X35 Latonado
Y53535HN	Cilindro de europerfil de 70 35X35 Niquelado
Y53040LT	Cilindro de europerfil de 70 30X40 Latonado
Y53040HN	Cilindro de europerfil de 70 30X40 Niquelado
Y53045LT	Cilindro de europerfil de 75 30X45 Latonado
Y53045HN	Cilindro de europerfil de 75 30X45 Niquelado
Y53540LT	Cilindro de europerfil de 75 35X40 Latonado
Y53540HN	Cilindro de europerfil de 75 35X40 Niquelado
Y54040LT	Cilindro de europerfil de 80 40X40 Latonado
Y54040HN	Cilindro de europerfil de 80 40X40 Niquelado
Y53545LT	Cilindro de europerfil de 80 35X45 Latonado
Y53545HN	Cilindro de europerfil de 80 35X45 Niquelado
Y53050LT	Cilindro de europerfil de 80 30X50 Latonado
Y53050HN	Cilindro de europerfil de 80 30X50 Niquelado
Y53550LT	Cilindro de europerfil de 85 35X50 Latonado
Y53550HN	Cilindro de europerfil de 85 35X50 Niquelado
Y54545LT	Cilindro de europerfil de 90 45X45 Latonado
Y54545HN	Cilindro de europerfil de 90 45X45 Niquelado
Y53555LT	Cilindro de europerfil de 90 35X55 Latonado
Y53555HN	Cilindro de europerfil de 90 35X55 Niquelado
Y53060LT	Cilindro de europerfil de 90 30X60 Latonado
Y53060HN	Cilindro de europerfil de 90 30X60 Niquelado
Y54050LT	Cilindro de europerfil de 90 40X50 Latonado
Y54050HN	Cilindro de europerfil de 90 40X50 Niquelado

## Europerfil

### Europerfil normal

	
Y55050LT	Cilindro de europerfil de 100 50X50 Latonado
Y55050HN	Cilindro de europerfil de 100 50X50 Niquelado
Y53070LT	Cilindro de europerfil de 100 30X70 Latonado
Y53070HN	Cilindro de europerfil de 100 30X70 Niquelado
Y54060LT	Cilindro de europerfil de 100 40X60 Latonado
Y54060HN	Cilindro de europerfil de 100 40X60 Niquelado
Y53080LT	Cilindro de europerfil de 110 30X80 Latonado
Y53080HN	Cilindro de europerfil de 110 30X80 Niquelado
Y55060LT	Cilindro de europerfil de 110 50X60 Latonado
Y55060HN	Cilindro de europerfil de 110 50X60 Niquelado
Y54070LT	Cilindro de europerfil de 110 40X70 Latonado
Y54070HN	Cilindro de europerfil de 110 40X70 Niquelado
Y56060LT	Cilindro de europerfil de 120 60X60 Latonado
Y56060HN	Cilindro de europerfil de 120 60X60 Niquelado
Y53090LT	Cilindro de europerfil de 120 30X90 Latonado
Y53090HN	Cilindro de europerfil de 120 30X90 Niquelado
Y55070LT	Cilindro de europerfil de 120 50X70 Latonado
Y55070HN	Cilindro de europerfil de 120 50X70 Niquelado

## Europerfil

### Medio europerfil



#### Especificación:

- Medio monoblock
- 5 Pins cargados a muelle
- Acabado latón o níquel mate

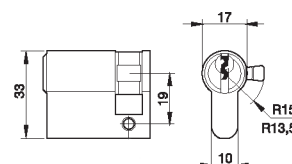

#### Características:

- Cilindro amaestrable
- Aplicable a cerraduras de embutir
- Disponible en diferentes medidas
- Disponible con leva larga o leva corta



	
Y53010LT	1/2 Cilindro de europerfil de 40 30X10 Latonado
Y53010HN	1/2 Cilindro de europerfil de 40 30X10 Niquelado
Y53510LT	1/2 Cilindro de europerfil de 45 35X10 Latonado
Y53510HN	1/2 Cilindro de europerfil de 45 35X10 Niquelado
Y54010LT	1/2 Cilindro de europerfil de 50 40X10 Latonado
Y54010HN	1/2 Cilindro de europerfil de 50 40X10 Niquelado

## Europerfil Medio europerfil

	
Y55010LT	1/2 Cilindro de europerfil de 60 50X10 Latonado
Y55010HN	1/2 Cilindro de europerfil de 60 50X10 Niquelado
Y56010LT	1/2 Cilindro de europerfil de 70 60X10 Latonado
Y56010HN	1/2 Cilindro de europerfil de 70 60X10 Niquelado
Y57010LT	1/2 Cilindro de europerfil de 80 70X10 Latonado
Y57010HN	1/2 Cilindro de europerfil de 80 70X10 Niquelado
Y58010LT	1/2 Cilindro de europerfil de 90 80X10 Latonado
Y58010HN	1/2 Cilindro de europerfil de 90 80X10 Niquelado
Y59010LT	1/2 Cilindro de europerfil de 100 90X10 Latonado
Y59010HN	1/2 Cilindro de europerfil de 100 90X10 Niquelado

## Europerfil Europerfil con pomo



### Especificación

- 5 Pins cargados a muelle
- Acabado latón o níquel mate

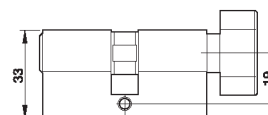

### Características

- Cilindro amaestrable
- Aplicable a cerraduras de embutir
- Disponible en diferentes medidas
- Disponible con leva larga o leva corta



	
Y5P3030LT	Cilindro de europerfil con pomo de 60 P30X30 Latonado
Y5P3030HN	Cilindro de europerfil con pomo de 60 P30X30 Niquelado
Y5P3535LT	Cilindro de europerfil con pomo de 70 P35X35 Latonado
Y5P3535HN	Cilindro de europerfil con pomo de 70 P35X35 Niquelado
Y5P3040LT	Cilindro de europerfil con pomo de 70 P30X40 Latonado
Y5P3040HN	Cilindro de europerfil con pomo de 70 P30X40 Niquelado
Y5P4030LT	Cilindro de europerfil con pomo de 70 P40X30 Latonado
Y5P4030HN	Cilindro de europerfil con pomo de 70 P40X30 Niquelado
Y5P4040LT	Cilindro de europerfil con pomo de 80 P40X40 Latonado
Y5P4040HN	Cilindro de europerfil con pomo de 80 P40X40 Niquelado
Y5P4545LT	Cilindro de europerfil con pomo de 90 P45X45 Latonado
Y5P4545HN	Cilindro de europerfil con pomo de 90 P45X45 Niquelado
Y5P4050LT	Cilindro de europerfil con pomo de 90 P40X50 Latonado
Y5P4050HN	Cilindro de europerfil con pomo de 90 P40X50 Niquelado
Y5P5040LT	Cilindro de europerfil con pomo de 90 P50X40 Latonado
Y5P5040HN	Cilindro de europerfil con pomo de 90 P50X40 Niquelado

## Europerfil Europerfil con pomo

	
Y5P5050LT	Cilindro de europerfil con pomo de 100 P50X50 Latonado
Y5P5050HN	Cilindro de europerfil con pomo de 100 P50X50 Niquelado



## Cilindros eléctricos y mecánicos. Cilindro microinterruptor M23

### Especificación:

- Cilindro redondo de métrica 23 con microinterruptor
- Acabado en níquel mate

### Características:

- Cilindro amaestrable
- Posibilidad de fabricar en YL5, HS-7 y HS-K
- Aplicable en ascensores, garajes, seguridad de máquinas, etc

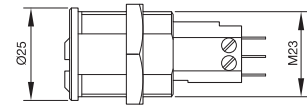

## Cilindros eléctricos y mecánicos. Cilindro microinterruptor M27

### Especificación:

- Cilindro redondo de métrica 27 con microinterruptor
- Acabado en níquel mate

### Características:

- Cilindro amaestrable
- Posibilidad de fabricar en YL5, HS-7 y HS-K
- Aplicable en ascensores, garajes, seguridad de máquinas, etc

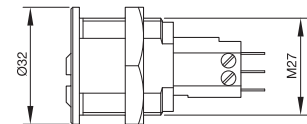





## Cilindros eléctricos y mecánicos. Cilindro mecánico M23

### Especificación:

- Cilindro redondo de métrica 23 con leva mecánica
- Acabado en níquel mate

### Características:

- Cilindro amaestrable posibilidad de fabricar en cualquier sistema YL5 , HS-7 y HS-K
- Aplicable en activación de micros externos, cajas de seguridad, armarios metálicos, buzones, etc.



## Cilindros eléctricos y mecánicos. Cilindro mecánico M27

### Especificación:

- Cilindro redondo de métrica 27 con leva mecánica
- Acabado en níquel mate

### Características:

- Cilindro amaestrable
- posibilidad de fabricar en YL5, HS-7 y HS-K
- Aplicable en activación de micros externos, cajas de seguridad, armarios metálicos, buzones, etc.



## Cilindro HS - 3 Graduable HS-3



### Especificación:

- Cilindro redondo de alta seguridad
- Graduable
- 5 pitones activos antiganzúa
- 8 pitones pasivos
- Acabado latón

### Características:

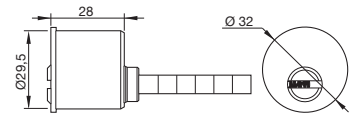
- Cilindro amaestable
- Aplicable a cerraduras 7, 7-0, 8, 8-0, 9, 9-0, 10C, 10-0C
- Llave reversible



	
HS3GRAD10C	Cilindro graduable HS-3 10-C
HS3GRAD789	Cilindro graduable HS-3 7, 8, 9

## Cilindro HS - 6 Europerfil HS-6



### Especificación:

- Cilindro de alta seguridad
- 6 pitones antiganzúa cargados a muelle
- Acabado latón o níquel mate

### Características:

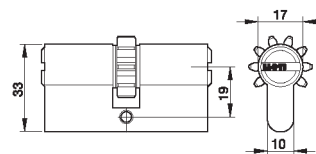
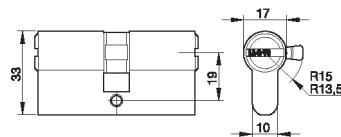
- Cilindro amaestrable
- Llave reversible
- Aplicable a cerraduras de embutir
- Disponible en diferentes medidas
- Disponible con leva corta o leva larga
- Disponible con engrane de 10, 13 o 14 dientes
- Disponible con **doble embrague**



	
HS63434LT	Cilindro HS-6 de 68 34X34 Latonado
HS63434HN	Cilindro HS-6 de 68 34X34 Niquelado
HS63939LT	Cilindro HS-6 de 78 39X39 Latonado
HS63939HN	Cilindro HS-6 de 78 39X39 Niquelado
HS63444LT	Cilindro HS-6 de 78 34X44 Latonado
HS63444HN	Cilindro HS-6 de 78 34X44 Niquelado
HS64444LT	Cilindro HS-6 de 88 44X44 Latonado
HS64444HN	Cilindro HS-6 de 88 44X44 Niquelado
HS63454LT	Cilindro HS-6 de 88 34X54 Latonado
HS63454HN	Cilindro HS-6 de 88 34X54 Niquelado

## Cilindro HS - 7 Europerfil HS-7



### Especificación:

- Cilindro de alta seguridad
- 6 pitones antiganzúa cargados a muelle
- Acabado latón o níquel mate

### Características:

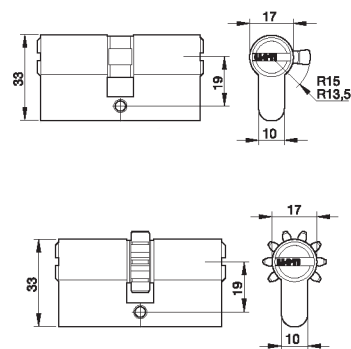
- Cilindro Amaestrable
- Llave reversible
- Disponible en diferentes medidas
- Disponible con leva corta o leva larga
- Disponible con engrane de 10, 13 o 14 dientes
- Disponible con **doble embrague**





	
HS73030LT	Cilindro HS-7 de 60 30X30 Latonado
HS73030HN	Cilindro HS-7 de 60 30X30 Niquelado
HS73035LT	Cilindro HS-7 de 65 30X35 Latonado
HS73035HN	Cilindro HS-7 de 65 30X35 Niquelado
HS73535LT	Cilindro HS-7 de 70 35X35 Latonado
HS73535HN	Cilindro HS-7 de 70 35X35 Niquelado
HS73040LT	Cilindro HS-7 de 70 30X40 Latonado
HS73040HN	Cilindro HS-7 de 70 30X40 Niquelado
HS73045LT	Cilindro HS-7 de 75 30X45 Latonado
HS73045HN	Cilindro HS-7 de 75 30X45 Niquelado
HS73540LT	Cilindro HS-7 de 75 35X40 Latonado
HS73540HN	Cilindro HS-7 de 75 35X40 Niquelado
HS74040LT	Cilindro HS-7 de 80 40X40 Latonado
HS74040HN	Cilindro HS-7 de 80 40X40 Niquelado
HS73545LT	Cilindro HS-7 de 80 35X45 Latonado
HS73545HN	Cilindro HS-7 de 80 35X45 Niquelado
HS73050LT	Cilindro HS-7 de 80 30X50 Latonado
HS73050HN	Cilindro HS-7 de 80 30X50 Niquelado
HS73550LT	Cilindro HS-7 de 85 35X50 Latonado
HS73550HN	Cilindro HS-7 de 85 35X50 Niquelado
HS74045LT	Cilindro HS-7 de 85 40X45 Latonado
HS74045HN	Cilindro HS-7 de 85 40X45 Niquelado
HS74545LT	Cilindro HS-7 de 90 45X45 Latonado
HS74545HN	Cilindro HS-7 de 90 45X45 Niquelado
HS73555LT	Cilindro HS-7 de 90 35X55 Latonado
HS73555HN	Cilindro HS-7 de 90 35X55 Niquelado
HS73060LT	Cilindro HS-7 de 90 30X60 Latonado



# Cilindro HS - 7

## Cilindro HS - 7 Europerfil HS-7

	
HS73060HN	Cilindro HS-7 de 90 30X60 Niquelado
HS74050LT	Cilindro HS-7 de 90 40X50 Latonado
HS74050HN	Cilindro HS-7 de 90 40X50 Niquelado
HS75050LT	Cilindro HS-7 de 100 50X50 Latonado
HS75050HN	Cilindro HS-7 de 100 50X50 Niquelado
HS73070LT	Cilindro HS-7 de 100 30X70 Latonado
HS73070HN	Cilindro HS-7 de 100 30X70 Niquelado
HS74060LT	Cilindro HS-7 de 100 40X60 Latonado
HS74060HN	Cilindro HS-7 de 100 40X60 Niquelado
HS75555LT	Cilindro HS-7 de 110 55X55 Latonado
HS75555HN	Cilindro HS-7 de 110 55X55 Niquelado
HS74070LT	Cilindro HS-7 de 110 40X70 Latonado
HS74070HN	Cilindro HS-7 de 110 40X70 Niquelado
HS75060LT	Cilindro HS-7 de 110 50X60 Latonado
HS75060HN	Cilindro HS-7 de 110 50X60 Niquelado
HS76060LT	Cilindro HS-7 de 120 60X60 Latonado
HS76060HN	Cilindro HS-7 de 120 60X60 Niquelado
HS75070LT	Cilindro HS-7 de 120 50X70 Latonado
HS75070HN	Cilindro HS-7 de 120 50X70 Niquelado
HS74080LT	Cilindro HS-7 de 120 40X80 Latonado
HS74080HN	Cilindro HS-7 de 120 40X80 Niquelado
HS730100LT	Cilindro HS-7 de 130 30X100 Latonado
HS730100HN	Cilindro HS-7 de 130 30X100 Niquelado
HS740100LT	Cilindro HS-7 de 140 40X100 Latonado
HS740100HN	Cilindro HS-7 de 140 40X100 Niquelado
HS750100LT	Cilindro HS-7 de 150 50X100 Latonado
HS750100HN	Cilindro HS-7 de 150 50X100 Niquelado
HS760100LT	Cilindro HS-7 de 160 60X100 Latonado
HS760100HN	Cilindro HS-7 de 160 60X100 Niquelado

## Cilindro HS - 7 Medio europerfil HS-7



### Especificación:

- Medio de cilindro alta seguridad
- 6 pitones antiganzúa cargados a muelle
- Acabado latón o níquel mate

### Características:

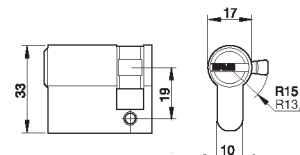
- Cilindro amaestrable
- Llave reversible
- Disponible en diferentes medidas
- Disponible con leva larga o leva corta



	
HS73010LT	1/2 Cilindro HS-7 de 40 30X10 Latonado
HS73010HN	1/2 Cilindro HS-7 de 40 30X10 Niquelado
HS73510LT	1/2 Cilindro HS-7 de 45 35X10 Latonado
HS73510HN	1/2 Cilindro HS-7 de 45 35X10 Niquelado
HS74010LT	1/2 Cilindro HS-7 de 50 40X10 Latonado
HS74010HN	1/2 Cilindro HS-7 de 50 40X10 Niquelado
HS75010LT	1/2 Cilindro HS-7 de 60 50X10 Latonado
HS75010HN	1/2 Cilindro HS-7 de 60 50X10 Niquelado
HS76010LT	1/2 Cilindro HS-7 de 70 60X10 Latonado
HS76010HN	1/2 Cilindro HS-7 de 70 60X10 Niquelado
HS77010LT	1/2 Cilindro HS-7 de 80 70X10 Latonado
HS77010HN	1/2 Cilindro HS-7 de 80 70X10 Niquelado
HS78010LT	1/2 Cilindro HS-7 de 90 80X10 Latonado
HS78010HN	1/2 Cilindro HS-7 de 90 80X10 Niquelado
HS79010LT	1/2 Cilindro HS-7 de 100 90X10 Latonado
HS79010HN	1/2 Cilindro HS-7 de 100 90X10 Niquelado

## Cilindro HS - 7 Europerfil con pomo HS-7

### Especificación:

- Cilindro de alta seguridad
- 6 pitones antiganzúa cargados a muelle
- Acabado latón o níquel mate

### Características:

- Cilindro amaestrable .
- Llave reversible
- Disponible en diferentes medidas
- Disponible con leva larga o leva corta

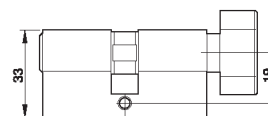

## Cilindro HS - 7 Europerfil con pomo HS-7

### Especificación:

- Cilindro de alta seguridad
- 6 pitones antiganzúa cargados a muelle
- Acabado latón o níquel mate

### Características:

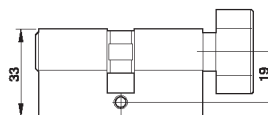

- Cilindro amañestrable .
- Llave reversible
- Disponible en diferentes medidas
- Disponible con leva larga o leva corta





# Cilindro HS - 7

## Cilindro HS - 7 Europerfil con pomo HS-7

	
HS7P3030LT	Cilindro HS-7 con pomo de 60 P30X30 Latonado
HS7P3030HN	Cilindro HS-7 con pomo de 60 P30X30 Niquelado
HS7P3035LT	Cilindro HS-7 con pomo de 65 P30X35 Latonado
HS7P3035HN	Cilindro HS-7 con pomo de 65 P30X35 Niquelado
HS7P3530LT	Cilindro HS-7 con pomo de 65 P35X30 Latonado
HS7P3530HN	Cilindro HS-7 con pomo de 65 P35X30 Niquelado
HS7P3535LT	Cilindro HS-7 con pomo de 70 P35X35 Latonado
HS7P3535HN	Cilindro HS-7 con pomo de 70 P35X35 Niquelado
HS7P3040LT	Cilindro HS-7 con pomo de 70 P30X40 Latonado
HS7P3040HN	Cilindro HS-7 con pomo de 70 P30X40 Niquelado
HS7P4030LT	Cilindro HS-7 con pomo de 70 P40X30 Latonado
HS7P4030HN	Cilindro HS-7 con pomo de 70 P40X30 Niquelado
HS7P3045LT	Cilindro HS-7 con pomo de 75 P30X45 Latonado
HS7P3045HN	Cilindro HS-7 con pomo de 75 P30X45 Niquelado
HS7P4530LT	Cilindro HS-7 con pomo de 75 P45X30 Latonado
HS7P4530HN	Cilindro HS-7 con pomo de 75 P45X30 Niquelado
HS7P4040LT	Cilindro HS-7 con pomo de 80 P40X40 Latonado
HS7P4040HN	Cilindro HS-7 con pomo de 80 P40X40 Niquelado
HS7P3050LT	Cilindro HS-7 con pomo de 80 P30X50 Latonado
HS7P3050HN	Cilindro HS-7 con pomo de 80 P30X50 Niquelado
HS7P5030LT	Cilindro HS-7 con pomo de 80 P50X30 Latonado
HS7P5030HN	Cilindro HS-7 con pomo de 80 P50X30 Niquelado
HS7P3545LT	Cilindro HS-7 con pomo de 80 P35X45 Latonado
HS7P3545HN	Cilindro HS-7 con pomo de 80 P35X45 Niquelado
HS7P4535LT	Cilindro HS-7 con pomo de 80 P45X35 Latonado
HS7P4535HN	Cilindro HS-7 con pomo de 80 P45X35 Niquelado
HS7P3550LT	Cilindro HS-7 con pomo de 85 P35X50 Latonado
HS7P3550HN	Cilindro HS-7 con pomo de 85 P35X50 Niquelado
HS7P5035LT	Cilindro HS-7 con pomo de 85 P50X35 Latonado
HS7P5035HN	Cilindro HS-7 con pomo de 85 P50X35 Niquelado
HS7P4545LT	Cilindro HS-7 con pomo de 90 P45X45 Latonado
HS7P4545HN	Cilindro HS-7 con pomo de 90 P45X45 Niquelado
HS7P3060LT	Cilindro HS-7 con pomo de 90 P30X60 Latonado
HS7P3060HN	Cilindro HS-7 con pomo de 90 P30X60 Niquelado
HS7P4050LT	Cilindro HS-7 con pomo de 90 P40X50 Latonado
HS7P4050HN	Cilindro HS-7 con pomo de 90 P40X50 Niquelado
HS7P5040LT	Cilindro HS-7 con pomo de 90 P50X40 Latonado
HS7P5040HN	Cilindro HS-7 con pomo de 90 P50X40 Niquelado
HS7P5050LT	Cilindro HS-7 con pomo de 100 P50X50 Latonado
HS7P5050HN	Cilindro HS-7 con pomo de 100 P50X50 Niquelado
HS7P6060LT	Cilindro HS-7 con pomo de 120 P60X60 Latonado
HS7P6060HN	Cilindro HS-7 con pomo de 120 P60X60 Niquelado



## Cilindro HS-K - ANTIBUMPING - PATENTADO Europerfil HS-K

### ANTIBUMPING - PATENTADO

Cilindro de alta seguridad con sistema antibumping.

Cilindro que por sus características permite anaestramientos integrados incluyendo buzones y otros elementos con una absoluta fiabilidad.

Todas las características de alta seguridad y fiabilidad quedan reflejadas en un atractivo diseño de llave, contribuyendo a una sensación de exclusividad en el usuario final.



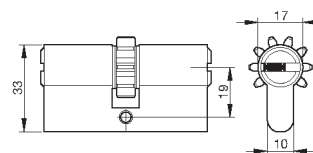

### Especificación:

- Cilindro de alta seguridad
- 11 pitones activos
- 5 + 2 + 1 pitones antiganzúa cargados a muelle
- Atractivo diseño
- Reversible
- Tarjeta de propiedad



### Características:



- Sistema antibump de serie
- Cilindro amaestable
- Aplicable a cerraduras de embutir
- Llave patentada de alpaca reversible
- Amplia gama de medidas
- Amplia gama de perfiles
- Disponible con leva corta o leva larga
- Disponible con engrane de 10, 13 o 14 dientes
- **Doble embrague de serie**
- Protección antitaladro en cuerpo y rotor
- Acabado en Latón y Níquel mate

	
HSK3030LT	Cilindro HS-K de 60 30X30 Latonado
HSK3030HN	Cilindro HS-K de 60 30X30 Niquelado
HSK3035LT	Cilindro HS-K de 65 30X35 Latonado
HSK3035HN	Cilindro HS-K de 65 30X35 Niquelado
HSK3535LT	Cilindro HS-K de 70 35X35 Latonado
HSK3535HN	Cilindro HS-K de 70 35X35 Niquelado
HSK3040LT	Cilindro HS-K de 70 30X40 Latonado
HSK3040HN	Cilindro HS-K de 70 30X40 Niquelado
HSK3045LT	Cilindro HS-K de 75 30X45 Latonado
HSK3045HN	Cilindro HS-K de 75 30X45 Niquelado
HSK3540LT	Cilindro HS-K de 75 35X40 Latonado
HSK3540HN	Cilindro HS-K de 75 35X40 Niquelado



# Cilindro HS-K - ANTIBUMPING - PATENTADO

## Cilindro HS-K - ANTIBUMPING - PATENTADO Europerfil HS-K

	
HSK4040LT	Cilindro HS-K de 80 40X40 Latonado
HSK4040HN	Cilindro HS-K de 80 40X40 Niquelado
HSK3050LT	Cilindro HS-K de 80 30X50 Latonado
HSK3050HN	Cilindro HS-K de 80 30X50 Niquelado
HSK4545LT	Cilindro HS-K de 90 45X45 Latonado
HSK4545HN	Cilindro HS-K de 90 45X45 Niquelado
HSK3060LT	Cilindro HS-K de 90 30X60 Latonado
HSK3060HN	Cilindro HS-K de 90 30X60 Niquelado
HSK4050LT	Cilindro HS-K de 90 40X50 Latonado
HSK4050HN	Cilindro HS-K de 90 40X50 Niquelado
HSK5050LT	Cilindro HS-K de 100 50X50 Latonado
HSK5050HN	Cilindro HS-K de 100 50X50 Niquelado
HSK3070LT	Cilindro HS-K de 100 30X70 Latonado
HSK3070HN	Cilindro HS-K de 100 30X70 Niquelado
HSK4060LT	Cilindro HS-K de 100 40X60 Latonado
HSK4060HN	Cilindro HS-K de 100 40X60 Niquelado



# Cilindro HS-K - ANTIBUMPING - PATENTADO

## Cilindro HS-K - ANTIBUMPING - PATENTADO Medio europerfil HS-K

### ANTIBUMPING - PATENTADO

Cilindro de alta seguridad con sistema antibumping.

Cilindro que por sus características permite anaestramientos integrados incluyendo buzones y otros elementos con una absoluta fiabilidad.

Todas las características de alta seguridad y fiabilidad quedan reflejadas en un atractivo diseño de llave, contribuyendo a una sensación de exclusividad en el usuario final.

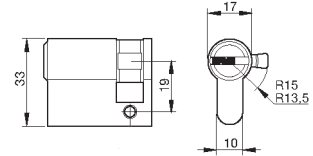

### Especificación:

- Cilindro de alta seguridad
- 11 pitones activos
- 5 + 2 + 1 pitones antiganzúa cargados a muelle
- Atractivo diseño
- Reversible
- Tarjeta de propiedad

### Características:

- Sistema antibump de serie
- Cilindro amaestable
- Aplicable a cerraduras de embutir
- Llave patentada de alpaca reversible
- Amplia gama de medidas
- Amplia gama de perfiles
- Disponible con leva corta o leva larga
- Disponible con engrane de 10, 13 o 14 dientes
- **Doble embrague de serie**
- Protección antitaladro en cuerpo y rotor
- Acabado en Latón y Níquel mate

	
HSK3010LT	1/2 Cilindro HS-K de 40 30X10 Latonado
HSK3010HN	1/2 Cilindro HS-K de 40 30X10 Niquelado
HSK3510LT	1/2 Cilindro HS-K de 45 35X10 Latonado
HSK3510HN	1/2 Cilindro HS-K de 45 35X10 Niquelado



# Cilindro HS-K - ANTIBUMPING - PATENTADO

## Cilindro HS-K - ANTIBUMPING - PATENTADO Europerfil con pomo HS-K

### ANTIBUMPING - PATENTADO

Cilindro de alta seguridad con sistema antibumping.

Cilindro que por sus características permite anaestramientos integrados incluyendo buzones y otros elementos con una absoluta fiabilidad.

Todas las características de alta seguridad y fiabilidad quedan reflejadas en un atractivo diseño de llave, contribuyendo a una sensación de exclusividad en el usuario final.

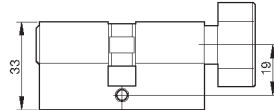

### Especificación:

- Cilindro de alta seguridad
- 11 pitones activos
- 5 + 2 + 1 pitones antiganzúa cargados a muelle
- Atractivo diseño
- Reversible
- Tarjeta de propiedad

### Características:



- Sistema antibump de serie
- Cilindro amaestable
- Aplicable a cerraduras de embutir
- Llave patentada de alpaca reversible
- Amplia gama de medidas
- Amplia gama de perfiles
- Disponible con leva corta o leva larga
- Disponible con engrane de 10, 13 o 14 dientes
- **Doble embrague de serie**
- Protección antitaladro en cuerpo y rotor
- Acabado en Latón y Níquel mate

	
HSKP3030LT	Cilindro HS-K con pomo de 60 P30X30 Latonado
HSKP3030HN	Cilindro HS-K con pomo de 60 P30X30 Niquelado
HSKP3535LT	Cilindro HS-K con pomo de 70 P35X35 Latonado
HSKP3535HN	Cilindro HS-K con pomo de 70 P35X35 Niquelado
HSKP3040LT	Cilindro HS-K con pomo de 70 P30X40 Latonado
HSKP3040HN	Cilindro HS-K con pomo de 70 P30X40 Niquelado
HSKP4030LT	Cilindro HS-K con pomo de 70 P40X30 Latonado
HSKP4030HN	Cilindro HS-K con pomo de 70 P40X30 Niquelado
HSKP4040LT	Cilindro HS-K con pomo de 80 P40X40 Latonado
HSKP4040HN	Cilindro HS-K con pomo de 80 P40X40 Niquelado
HSKP3050LT	Cilindro HS-K con pomo de 80 P30X50 Latonado
HSKP3050HN	Cilindro HS-K con pomo de 80 P30X50 Niquelado



# Cilindro HS-K - ANTIBUMPING - PATENTADO

## Cilindro HS-K - ANTIBUMPING - PATENTADO Europerfil con pomo HS-K

	
HSKP5030LT	Cilindro HS-K con pomo de 80 P50X30 Latonado
HSKP5030HN	Cilindro HS-K con pomo de 80 P50X30 Niquelado



# Cilindro HS-K MODULAR ANTIBUMPING - ANTIROTURA - PATENTADO

## Cilindro HS-K MODULAR ANTIBUMPING - ANTIROTURA - PATENTADO Europerfil HSK MODULAR

ANTIBUMPING y ANTIROTURA.

Un nuevo cilindro de alta seguridad que incorpora avanzados sistemas antibumping y antirotura.

Cilindro que por sus características permite anaestramientos integrados incluyendo buzones y otros elementos con una absoluta fiabilidad.

Todas las características de alta seguridad y fiabilidad quedan reflejadas en un atractivo diseño de llave, contribuyendo a una sensación de exclusividad en el usuario final.

### Especificación:

- Cilindro de alta seguridad
- 11 pitones activos
- 5 + 2 + 1 pitones antiganzúa cargados a muelle
- Atractivo diseño
- Reversible
- Tarjeta de propiedad

### Características:

- Sistema Antibump de serie
- Sistema antirotura con puente de Acero
- Cilindro amaestable
- Aplicable a cerraduras de embutir
- Llave patentada de alpaca reversible
- Amplia gama de medidas
- Amplia gama de perfiles
- Disponible con leva corta o leva larga
- Disponible con engrane de 10, 13 o 14 dientes
- **Doble embrague de serie**
- Protección antitaladro en cuerpo y rotor
- Acabado en Latón y Níquel mate

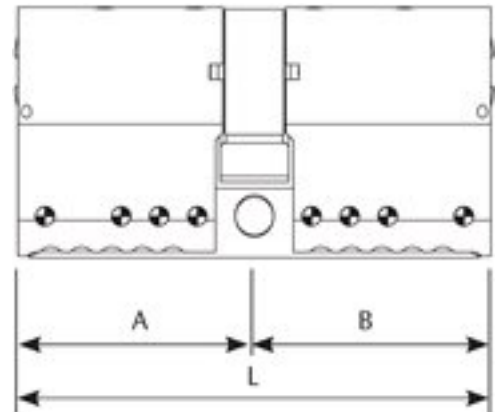



HSKMOD3030L	Cilindro HS-K MODULAR de 60 30X30 Latonado
HSKMOD3030N	Cilindro HS-K MODULAR de 60 30X30 Niquelado
HSKMOD3035L	Cilindro HS-K MODULAR de 65 30X35 Latonado
HSKMOD3035N	Cilindro HS-K MODULAR de 65 30X35 Niquelado
HSKMOD3535L	Cilindro HS-K MODULAR de 70 35X35 Latonado
HSKMOD3535N	Cilindro HS-K MODULAR de 70 35X35 Niquelado
HSKMOD3040L	Cilindro HS-K MODULAR de 70 30X40 Latonado
HSKMOD3040N	Cilindro HS-K MODULAR de 70 30X40 Niquelado
HSKMOD3045L	Cilindro HS-K MODULAR de 75 30X45 Latonado



# Cilindro HS-K MODULAR ANTIBUMPING - ANTIROTURA - PATENTADO



## Cilindro HS-K MODULAR ANTIBUMPING - ANTIROTURA - PATENTADO Europerfil HSK MODULAR

	
HSKMOD3045N	Cilindro HS-K MODULAR de 75 30X45 Niquelado
HSKMOD3540L	Cilindro HS-K MODULAR de 75 35X40 Latonado
HSKMOD3540N	Cilindro HS-K MODULAR de 75 35X40 Niquelado
HSKMOD4040L	Cilindro HS-K MODULAR de 80 40X40 Latonado
HSKMOD4040N	Cilindro HS-K MODULAR de 80 40X40 Niquelado
HSKMOD3545L	Cilindro HS-K MODULAR de 80 35X45 Latonado
HSKMOD3545N	Cilindro HS-K MODULAR de 80 35X45 Niquelado
HSKMOD3050L	Cilindro HS-K MODULAR de 80 30X50 Latonado
HSKMOD3050N	Cilindro HS-K MODULAR de 80 30X50 Niquelado
HSKMOD3550L	Cilindro HS-K MODULAR de 85 35X50 Latonado
HSKMOD3550N	Cilindro HS-K MODULAR de 85 35X50 Niquelado
HSKMOD4545L	Cilindro HS-K MODULAR de 90 45X45 Latonado
HSKMOD4545N	Cilindro HS-K MODULAR de 90 45X45 Niquelado
HSKMOD3555L	Cilindro HS-K MODULAR de 90 35X55 Latonado
HSKMOD3555N	Cilindro HS-K MODULAR de 90 35X55 Niquelado
HSKMOD3060L	Cilindro HS-K MODULAR de 90 30X60 Latonado
HSKMOD3060N	Cilindro HS-K MODULAR de 90 30X60 Niquelado
HSKMOD4050L	Cilindro HS-K MODULAR de 90 40X50 Latonado
HSKMOD4050N	Cilindro HS-K MODULAR de 90 40X50 Niquelado
HSKMOD5050L	Cilindro HS-K MODULAR de 100 50X50 Latonado
HSKMOD5050N	Cilindro HS-K MODULAR de 100 50X50 Niquelado
HSKMOD3070L	Cilindro HS-K MODULAR de 100 30X70 Latonado
HSKMOD3070N	Cilindro HS-K MODULAR de 100 30X70 Niquelado
HSKMOD4060L	Cilindro HS-K MODULAR de 100 40X60 IATONADO
HSKMOD4060N	Cilindro HS-K MODULAR de 100 40X60 Niquelado
HSKMOD3080L	Cilindro HS-K MODULAR de 110 30X80 Latonado
HSKMOD3080N	Cilindro HS-K MODULAR de 110 30X80 Niquelado
HSKMOD5060L	Cilindro HS-K MODULAR de 110 50X60 Latonado
HSKMOD5060N	Cilindro HS-K MODULAR de 110 50X60 Niquelado
HSKMOD6060L	Cilindro HS-K MODULAR de 120 60X60 Latonado
HSKMOD6060N	Cilindro HS-K MODULAR de 120 60X60 Niquelado
HSKMOD3090L	Cilindro HS-K MODULAR de 120 30X90 Latonado
HSKMOD3090N	Cilindro HS-K MODULAR de 120 30X90 Niquelado
HSKMOD5070L	Cilindro HS-K MODULAR de 120 50X70 Latonado
HSKMOD5070N	Cilindro HS-K MODULAR de 120 50X70 Niquelado
HSKMOD4080L	Cilindro HS-K MODULAR de 120 40X80 Latonado
HSKMOD4080N	Cilindro HS-K MODULAR de 120 40X80 Niquelado
HSKMOD30100L	Cilindro HS-K MODULAR de 130 30X100 Latonado
HSKMOD30100N	Cilindro HS-K MODULAR de 130 30X100 Niquelado



# Cilindro HS-K MODULAR ANTIBUMPING - ANTIROTURA - PATENTADO

## Cilindro HS-K MODULAR ANTIBUMPING - ANTIROTURA - PATENTADO Europerfil HSK MODULAR

	
HSKMOD40100L	Cilindro HS-K MODULAR de 140 40X100 Latonado
HSKMOD40100N	Cilindro HS-K MODULAR de 140 40X100 Niquelado
HSKMOD50100L	Cilindro HS-K MODULAR de 150 50X100 Latonado
HSKMOD50100N	Cilindro HS-K MODULAR de 150 50X100 Niquelado
HSKMOD60100L	Cilindro HS-K MODULAR de 160 60X100 Latonado
HSKMOD60100N	Cilindro HS-K MODULAR de 160 60X100 Niquelado





# Cilindro HS-K MODULAR ANTIBUMPING - ANTIROTURA - PATENTADO

## Cilindro HS-K MODULAR ANTIBUMPING - ANTIROTURA - PATENTADO Medio europerfil HSK MODULAR

ANTIBUMPING y ANTIROTURA.

Un nuevo cilindro de alta seguridad que incorpora avanzados sistemas antibumping y antirotura.

Cilindro que por sus características permite anaestramientos integrados incluyendo buzones y otros elementos con una absoluta fiabilidad.

Todas las características de alta seguridad y fiabilidad quedan reflejadas en un atractivo diseño de llave, contribuyendo a una sensación de exclusividad en el usuario final.

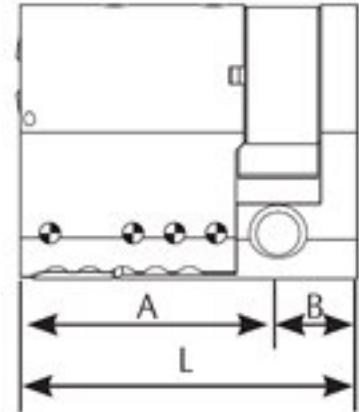

### Especificación:

- Cilindro de alta seguridad
- 11 pitones activos
- 5 + 2 + 1 pitones antiganzúa cargados a muelle
- Atractivo diseño
- Reversible
- Tarjeta de propiedad



### Características:



- Sistema Antibump de serie
- Sistema antirotura con puente de Acero
- Cilindro amaestable
- Aplicable a cerraduras de embutir
- Llave patentada de alpaca reversible
- Amplia gama de medidas
- Amplia gama de perfiles
- Disponible con leva corta o leva larga
- Disponible con engrane de 10, 13 o 14 dientes
- **Doble embrague de serie**
- Protección antitaladro en cuerpo y rotor
- Acabado en Latón y Níquel mate

	
HSKMOD3010L	1/2 Cilindro HS-K MODULAR de 40 30X10 Latonado
HSKMOD3010N	1/2 Cilindro HS-K MODULAR de 40 30X10 Niquelado
HSKMOD3510L	1/2 Cilindro HS-K MODULAR de 45 35X10 Latonado
HSKMOD3510N	1/2 Cilindro HS-K MODULAR de 45 35X10 Niquelado
HSKMOD4010L	1/2 Cilindro HS-K MODULAR de 50 40X10 Latonado
HSKMOD4010N	1/2 Cilindro HS-K MODULAR de 50 40X10 Niquelado
HSKMOD4510L	1/2 Cilindro HS-K MODULAR de 55 45X10 Latonado
HSKMOD4510N	1/2 Cilindro HS-K MODULAR de 55 45X10 Niquelado
HSKMOD5010L	1/2 Cilindro HS-K MODULAR de 60 50X10 Latonado



# Cilindro HS-K MODULAR ANTIBUMPING - ANTIROTURA - PATENTADO

## Cilindro HS-K MODULAR ANTIBUMPING - ANTIROTURA - PATENTADO Medio europerfil HSK MODULAR

	
HSKMOD5010N	1/2 Cilindro HS-K MODULAR de 60 50X10 Niquelado
HSKMOD5510L	1/2 Cilindro HS-K MODULAR de 65 55X10 Latonado
HSKMOD5510N	1/2 Cilindro HS-K MODULAR de 65 55X10 Niquelado
HSKMOD6010L	1/2 Cilindro HS-K MODULAR de 70 60X10 Latonado
HSKMOD6010N	1/2 Cilindro HS-K MODULAR de 70 60X10 Niquelado
HSKMOD7010L	1/2 Cilindro HS-K MODULAR de 90 80X10 Latonado
HSKMOD7010N	1/2 Cilindro HS-K MODULAR de 80 70X10 Niquelado



# Cilindro HS-K MODULAR ANTIBUMPING - ANTIROTURA - PATENTADO

## Cilindro HS-K MODULAR ANTIBUMPING - ANTIROTURA - PATENTADO

### Europafil con pomo HSK MODULAR

ANTIBUMPING y ANTIROTURA.

Un nuevo cilindro de alta seguridad que incorpora avanzados sistemas antibumping y antirotura.

Cilindro que por sus características permite anaestramientos integrados incluyendo buzones y otros elementos con una absoluta fiabilidad.

Todas las características de alta seguridad y fiabilidad quedan reflejadas en un atractivo diseño de llave, contribuyendo a una sensación de exclusividad en el usuario final.



#### Especificación:

- Cilindro de alta seguridad
- 11 pitones activos
- 5 + 2 + 1 pitones antiganzúa cargados a muelle
- Atractivo diseño
- Reversible
- Tarjeta de propiedad

#### Características:

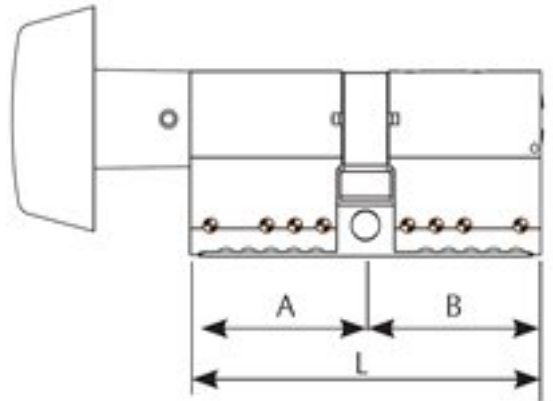
- Sistema Antibump de serie
- Sistema antirotura con puente de Acero
- Cilindro amaestable
- Aplicable a cerraduras de embutir
- Llave patentada de alpaca reversible
- Amplia gama de medidas
- Amplia gama de perfiles
- Disponible con leva corta o leva larga
- Disponible con engrane de 10, 13 o 14 dientes
- **Doble embrague de serie**
- Protección antitaladro en cuerpo y rotor
- Acabado en Latón y Níquel mate





	
HSKMODP3030L	Cilindro HS-K MODULAR con pomo de 60 30X30 Latonado
HSKMODP3030N	Cilindro HS-K MODULAR con pomo de 60 30X30 Niquelado
HSKMODP3035L	Cilindro HS-K MODULAR con pomo de 65 30X35 Latonado
HSKMODP3035N	Cilindro HS-K MODULAR con pomo de 65 30X35 Niquelado
HSKMODP3530L	Cilindro HS-K MODULAR con pomo de 65 35X30 Latonado
HSKMODP3530N	Cilindro HS-K MODULAR con pomo de 65 35X30 Niquelado
HSKMODP3535N	Cilindro HS-K MODULAR con pomo de 70 35X35 Niquelado
HSKMODP3040L	Cilindro HS-K MODULAR con pomo de 70 40X30 Latonado
HSKMODP3535L	Cilindro HS-K MODULAR con pomo de 70 35X35 Latonad



# Cilindro HS-K MODULAR ANTIBUMPING - ANTIROTURA - PATENTADO

## Cilindro HS-K MODULAR ANTIBUMPING - ANTIROTURA - PATENTADO

### Europafil con pomo HSK MODULAR

	
HSKMODP3040N	Cilindro HS-K MODULAR con pomo de 70 40X30 Niquelado
HSKMODP4030L	Cilindro HS-K MODULAR con pomo de 70 40X30 Latonado
HSKMODP4030N	Cilindro HS-K MODULAR con pomo de 70 40X30 Niquelado
HSKMODP3045L	Cilindro HS-K MODULAR con pomo de 75 30X45 Latonado
HSKMODP3045N	Cilindro HS-K MODULAR con pomo de 75 30X45 Niquelado
HSKMODP4530L	Cilindro HS-K MODULAR con pomo de 75 45X30 Latonado
HSKMODP4530N	Cilindro HS-K MODULAR con pomo de 75 40X30 Niquelado
HSKMODP4040L	Cilindro HS-K MODULAR con pomo de 80 40X40 Latonado
HSKMODP4040N	Cilindro HS-K MODULAR con pomo de 80 40X40 Niquelado
HSKMODP3050L	Cilindro HS-K MODULAR con pomo de 80 30X50 Latonado
HSKMODP3050N	Cilindro HS-K MODULAR con pomo de 80 30X50 Niquelado
HSKMODP5030L	Cilindro HS-K MODULAR con pomo de 80 50X30 Latonado
HSKMODP5030N	Cilindro HS-K MODULAR con pomo de 80 50X30 Niquelado
HSKMODP3545L	Cilindro HS-K MODULAR con pomo de 80 35X45 Latonado
HSKMODP3545N	Cilindro HS-K MODULAR con pomo de 80 35X45 Niquelado
HSKMODP4535L	Cilindro HS-K MODULAR con pomo de 80 45X35 Latonado
HSKMODP4535N	Cilindro HS-K MODULAR con pomo de 80 45X35 Niquelado
HSKMODP3550L	Cilindro HS-K MODULAR con pomo de 85 35X50 Latonado
HSKMODP3550N	Cilindro HS-K MODULAR con pomo de 80 35X50 Niquelado
HSKMODP5035L	Cilindro HS-K MODULAR con pomo de 85 50X35 Latonado
HSKMODP5035N	Cilindro HS-K MODULAR con pomo de 85 50X35 Niquelado
HSKMODP4545L	Cilindro HS-K MODULAR con pomo de 90 45X45 Latonado
HSKMODP4545N	Cilindro HS-K MODULAR con pomo de 90 45X45 Niquelado
HSKMODP3060L	Cilindro HS-K MODULAR con pomo de 90 30X60 Latonado
HSKMODP3060N	Cilindro HS-K MODULAR con pomo de 90 30X60 Niquelado
HSKMODP4050L	Cilindro HS-K MODULAR con pomo de 90 40X50 Latonado
HSKMODP4050N	Cilindro HS-K MODULAR con pomo de 90 40X50 Niquelado
HSKMODP5040L	Cilindro HS-K MODULAR con pomo de 90 50X40 Latonado
HSKMODP5040N	Cilindro HS-K MODULAR con pomo de 90 50X40 Niquelado
HSKMODP5050L	Cilindro HS-K MODULAR con pomo de 100 50X50 Latonado
HSKMODP5050N	Cilindro HS-K MODULAR con pomo de 100 50X50 Niquelado