



Security Tech Germany

ABUS 2022

CATÁLOGO GENERAL CATÁLOGO GERAL

Soluciones de seguridad | Soluções de segurança



El negocio internacional justifica la reputación mundial del Grupo ABUS y la tradición de la compañía. Basada históricamente en la actividad europea, nos orientamos rápidamente hacia las necesidades de los diferentes mercados a nivel mundial. Hoy en día, ABUS está activo en muchos países con sus propias subsidiarias y socios colaboradores activos con aproximadamente 3.500 empleados. Esto añade continuamente nuevas sinérgias y nos permite crear poderosas soluciones de seguridad, tanto mecánica como electrónica

**¡La seguridad es cuestión de confianza!
Por tanto, puede confiar en los productos de seguridad de ABUS:**

- Más de 95 años de experiencia.
- Intercambio continuo e intensivo de experiencias e información con la policía, las compañías de seguros e institutos de pruebas.
- Innovación en la investigación, el desarrollo y diseño.
- Control de calidad permanente.
- Fabricado en Alemania.

La amplia gama de productos ABUS ofrece la solución perfecta para cumplir con todos los propósitos y los requisitos de seguridad.

Las más modernas instalaciones de producción en tres lugares de Alemania y el uso de materiales de alta calidad garantizan el reconocido nivel de calidad de los productos ABUS.

Los productos de seguridad de ABUS son aprobados y reconocidos por los institutos de pruebas independientes y neutrales en muchos países europeos.

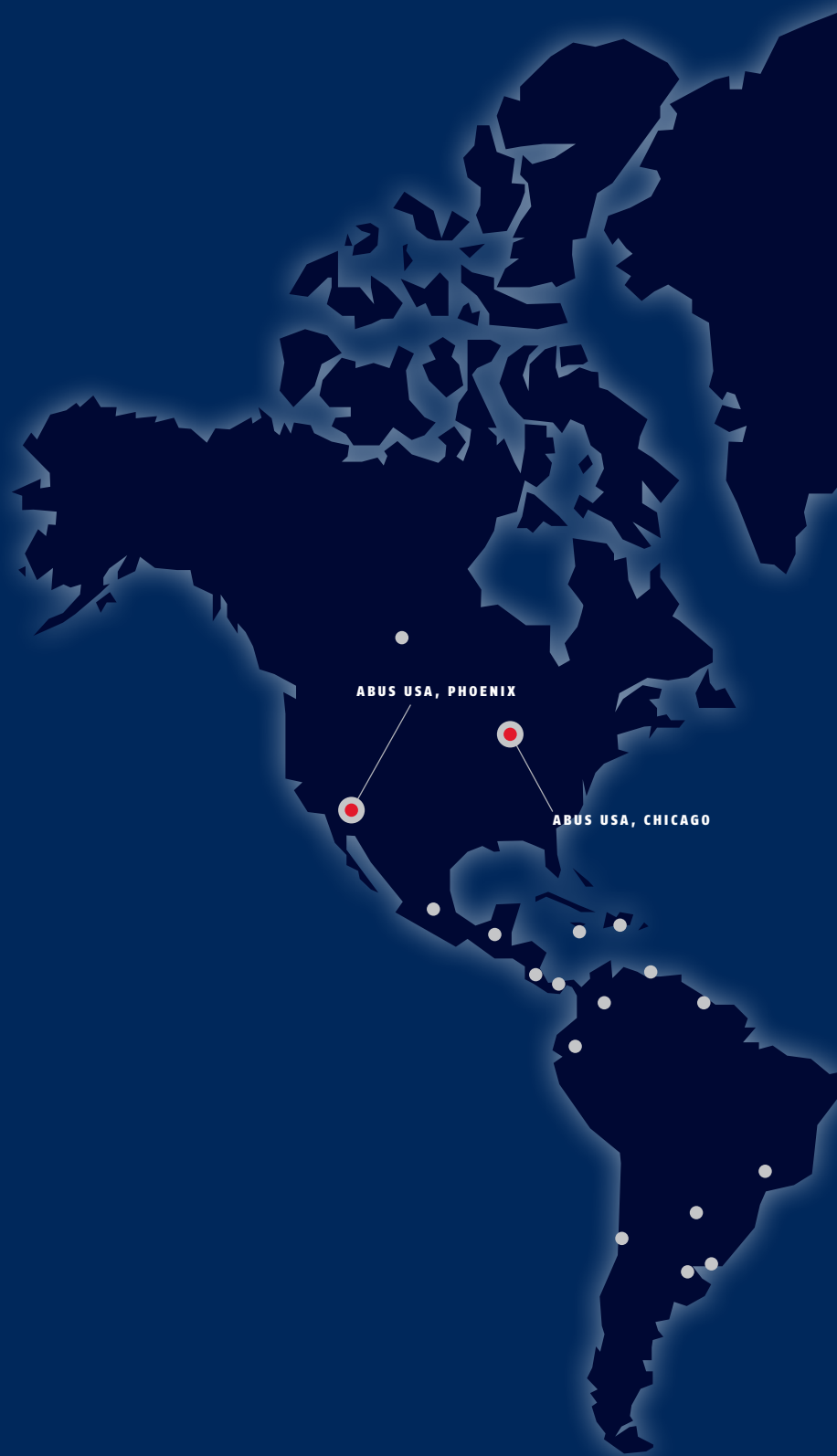



A reputação e tradição da ABUS estão firmemente baseadas em negócios internacionais. Historicamente com base na forte atividade europeia, fomos rápidos em nos orientar para vendas e fabricação globais. Hoje, a ABUS está ativa em muitos países importantes por meio de suas próprias subsidiárias e parceiros com aproximadamente 3.500 funcionários. Isso continuamente adiciona sinergia à força mútua do Grupo ABUS, permitindo-nos continuamente criar: Soluções poderosas para segurança mecânica e eletrônica.

Segurança é questão de confiança! Mais segurança com ABUS é baseada em:

- Mais de 95 anos de experiência.
- Troca intensiva de experiências profissionais e informações com forças policiais, companhias de seguros e institutos de teste independentes.
- Inovação em pesquisa, desing e desenvolvimento.
- Controle de qualidade permanente.
- Fabricado na Alemanha.

A ampla gama de produtos ABUS oferece a solução certa para atender a todos os propósitos e requisitos de segurança.

As mais modernas instalações de produção em três unidades na Alemanha e o uso de materiais de alta qualidade garantem o nível reconhecido de qualidade dos produtos ABUS.

Os produtos de segurança da ABUS são testados e reconhecidos por empresas independentes, institutos de teste neutros em vários países europeus.



Calidad de la producción ABUS

En todo el mundo „Fabricado en Alemania“ significa excelente ingeniería y los más altos niveles de calidad. ABUS mejora la reputación alemana a través de una calidad óptima impulsada por nuestros procesos de producción.

Las unidades de trabajo ergonómicas garantizan la concentración y estructura del trabajo, lo cual se complementa con la maquinaria de alta tecnología que asegura la máxima precisión. La calidad de la marca ha evolucionado gracias a la interacción armoniosa de los altamente capacitados y cualificados trabajadores, utilizando las mejores materias primas con la última maquinaria de alta tecnología. Estos estándares de excelencia se aplican a todos los productos de seguridad de ABUS de todos nuestros centros de fabricación.

Qualidade de produção ABUS

O termo „Fabricado na Alemanha“ está associado a tecnologias alemãs altamente avançadas e padrões de alta qualidade em todo o mundo. É para aplicar esta definição que a ABUS se esforça para entregar produtos da mais alta qualidade.

A ergonomia das áreas de trabalho garante uma estrutura ideal para a concentração dos colaboradores; máquinas de alta tecnologia garantem uma precisão muito elevada. É assim que nasce a qualidade „Made in Germany“, resultante da perfeita interação entre o homem e a máquina, feita a partir de matérias-primas e componentes de muito boa qualidade e por uma mão de obra perfeitamente qualificada. Esses critérios se aplicam a todos os produtos de segurança ABUS e a todos os locais de produção.

SISTEMA MUNDIAL DE PROTECCIÓN ABUS®



Un nivel más alto significa más seguridad. El Estándar de Protección Global de ABUS hace que sea más fácil encontrar los productos calificados.

SISTEMA DE PROTEÇÃO GLOBAL ABUS®



Quanto maior o nível, melhor a segurança, o sistema de classificação ABUS (Global Protection Standard) facilita a escolha dos produtos para o consumidor.

Certificaciones | Certificações

Los productos ABUS son probados y reconocidos por un laboratorio certificador independiente y neutral de varios países europeos que confirman la extraordinaria seguridad de los productos de ABUS:

Os produtos da marca ABUS têm grande renome internacional. Com o objetivo de comprovar sempre a sua qualidade, os produtos da marca ABUS passam por testes regulares, testes independentes que são realizados por instituições profissionais objetivas:



Deutsches Institut für Normung - Deutschland | Germany | Allemagne



Technischer Überwachungsverein - Deutschland | Germany | Allemagne



Gesamtverband der deutschen Versicherungswirtschaft - Deutschland | Germany | Allemagne



Materialprüfungsamt - Deutschland | Germany | Allemagne



OSIMZ - Russland | Russia | Russie



Stiftung Warentest - Deutschland | Germany | Allemagne



Stichting Kwaliteit Gevelbouwer - Niederlande | Netherlands | Pays-Bas



Ö-Norm - Österreich | Austria | Autriche



Prüfinstitut Velbert - Deutschland | Germany | Allemagne



Magyar Biztosítók Szövetsége - Ungarn | Hungary | Hongrie



Svenska Stöldskyddsföreningen - Schweden | Sweden | Suède

Pictogramas | Pictogramas

Calidad del material | Qualidade do material



100% inoxidable: todos los elementos de la cerradura están hechos de material inoxidable
100% à prova de ferrugem: todos os elementos da fechadura são feitos de material à prova de ferrugem



Protección extrema contra la corrosión mediante nanotecnología
Proteção extrema contra corrosão por meio da nanotecnologia



Cuerpo del candado fabricado en una aleación especial de aluminio TITALIUM™ - alta seguridad con poco peso
Corpo do cadeado feito de alumínio especial TITALIUM™ - alta segurança com baixo peso



Muy resistente a la corrosión gracias al recubrimiento especial de la superficie
Altamente resistente à corrosão devido ao revestimento especial da superfície



Arco de acero endurecido
Manilha de aço endurecido

Dimensiones del producto | Dimensões do produto



Distancia entre el centro del cilindro de la puerta y el centro de giro de la manilla
Distância entre o centro do cilindro da porta e o centro do polegar ou manivela



Distancia entre la mitad del cilindro de la puerta y la mitad del centro de giro de la manilla
Distância entre o meio do cilindro da porta e o meio do botão ou maçaneta

Servicio | Serviço



Sistema patentado: Cilindro y/o llave con protección y con patente vigente hasta el año del recuadro
Sistema patenteado: Cilindro e/ou chave com proteção e com patente válida até o ano da embalagem



Se pueden producir cilindros y llaves de repuesto previa presentación de la tarjeta de código
Cilindros e chaves de reposição podem ser produzidos mediante apresentação de cartão de código de la carte



Fabricación de candados o cilindros según muestra de llave
Fabricação de fechaduras de acordo com as chaves de amostra



KA: Una misma llave cierra distintos candados
KA: A mesma chave fecha diferentes cadeados



Candados y cilindros disponibles con la misma llave
Chaves igualmente disponíveis para esta chave: cilindro da porta, cadeados



Cilindros con llaves iguales: se pueden abrir con una sola llave
Cilindros com chaves iguais - podem ser abertos por uma única chave

Protección del producto | Proteção do Produto



Perfil de llave paracéntrico que asegura una alta protección frente a manipulaciones
Perfil de chave paracêntrico para alta proteção contra adulteração



Probado con aerosol de hielo
Spray de gelo testado



Resistente al ataque del alicate
Resistente ao ataque de alicate



Protección anti sierra
Proteção contra serras



Protección contra golpes de martillo
Proteção contra golpes de martelo



Pines endurecidos: resistente al ataque de taladro
Pinos endurecidos: resistente ao ataque de broca



Contra la apertura (el método de robo más común)
Contra a abertura (o método de invasão mais comum)



Tira de protección para cilindros de puerta
Pull protection for door cylinders



Los pernos de acero se agarran cuando se abren con palanca
Garra dos parafusos de aço quando abertos por alavanca



Protección del arco: acceso al arco restringido protegiéndolos de ataques
Proteção do arco: acesso ao arco restrito protegendo-os de ataques



Resistencia superior a 6 toneladas, con carga de tracción central
Resistência superior a 6 toneladas, com carga de tração central



Protección superior a 1,5 toneladas, con carga de tracción central
Proteção superior a 1,5 toneladas, com carga de tração central

Información del fabricante | Informação do fabricante



Desarrollo y producción en Alemania / Europa
Desenvolvimento e produção na Alemanha / Europa

Pictogramas | Pictogramas

Información del fabricante | Informação do fabricante



Producto probado y homologado
Produto testado e reconhecido



El CEN corresponde a la norma europea para candados DIN EN-12320
CEN corresponde ao padrão europeu para cadeados DIN EN-12320

Aplicación de producto | Aplicação do produto



Para ventanas que se abren hacia afuera
Para janelas que se abrem para fora



Para ventanas que se abren hacia adentro
Para janelas de abertura interna



Cerradura de mortaja con llaves de tipo palanca
Fechadura de encaixe com chaves tipo alavanca



Cerradura de embutir para los cilindros de la puerta
Fechadura de encaixe para cilindros de porta



Cerradura empotrada para puertas con bisagras en el lado derecho
Fechadura embutida para portas com dobradiças do lado direito



Cerradura empotrada para puertas con bisagras en el lado izquierdo
Fechadura embutida para portas com dobradiças do lado esquerdo



Cerraduras empotradas para las puertas de los baños
Fechaduras embutidas para portas de banheiro

Características del equipamiento | Características do equipamento



Llave con cilindro ABUS Plus
Chave de cilindro ABUS Plus



Llave reversible para máxima comodidad del usuario
Chave reversível para máximo conforto do usuário



5 llaves en lugar de 3
5 chaves em vez de 3



Código numérico ajustable individualmente
Código numérico ajustável individualmente



Cierre de bolas de acero macizo
Bloqueio de bola de aço sólido



Doble enganche: ambos lados del arco restringido protegiéndolos de ataques
Gancho duplo: ambos os lados do arco contidos protegendo-os do ataque



Doble embrague: apertura simultánea interior/exterior con ambas llaves
Embreagem dupla: abertura interna / externa simultânea com ambas as chaves



El protector de la puerta protege a los ocupantes internos
A proteção da porta protege os ocupantes internos



RK: El cilindro se puede extraer y modificar para adaptarlo a una llave existente
RK: O cilindro pode ser removido e modificado para funcionar com uma chave existente



Llave con LED
Chave com LED



Autocierre: La cerradura se cierra automáticamente empujando el arco hacia abajo. No se necesita la llave para cerrar el candado.
Fechamento automático: O bloqueio fecha automaticamente empurrando o arco para baixo. A chave não é necessária para fechar o cadeado.



Retención de llave: Es necesaria la llave para cerrar el candado
Retenção da chave: a chave é necessária para fechar o cadeado



MK: Disponible con llave maestra (una llave abre muchas cerraduras diferentes)
MK: Disponível com chave mestre (uma chave abre muitas fechaduras diferentes)

Abreviaturas | Abrevações

AZ	Cilindro redondo	Cilindro redondo	Rim cylinder
B	Marrón	Castanho	Brown
B7	Cobre antiguo	Cobre antigo	Antique copper
BB	Llave de tubo	Chave para tubos	Pipe key
B/.....	Blister	Blister	Blister
C/.....	Tarjeta de exportación	Cartão de exportação	Carded Export
CL	ConsumerLine (Blister)	ConsumerLine (Blister)	ConsumerLine (Blister)
CLC	ConsumerLine (SB-Karte Export)	ConsumerLine (Exportação SB-Karte)	ConsumerLine (carded Export)
CLH	ConsumerLine (Polybag + Cabecero)	ConsumerLine (Polybag + Cabeçalho)	ConsumerLine (Polybag + Header)
CLP	ConsumerLine (Polybag)	ConsumerLine (Polybag)	ConsumerLine (Polybag)
DFNLI	Alemán / Francés / Holandés / Italiano	Alemão / Francês / Holandês / Italiano	German / French / Dutch / Italian
EFSPP	Inglés / Francés / Español / Portugués	Inglês / Francês / Espanhol / Português	English / French / Spanish / Portuguese
SDKNFIN	Sueco / Danés / Noruego / Finlandés	Sueco / Dinamarqués / Norueguês / Finlandês	Swedish / Danish / Norwegian / Finnish
PLCZHRUS	Polaco / checo / húngaro / ruso	Polonês / Tcheco / Húngaro / Russo	Polish / Czech / Hungarian / Russian
Chr	Cromado	Cromado	Chrome plated
CS	Arco protegido	Arco protegido	Shackle guard
DG	Doble articulación	Junta dupla	Double link
Dr	Manilla interna /e xterna	Alça interna / externa	Internal / external handles
DZ	Doble cilindro	Cilindro duplo	Double cylinder
EK	Caja individual	Caixa individual	Individual box
ER	Acero inoxidable	Aço inoxidável	Stainless steel
F1	Aluminio anodizado	Alumínio anodizado	Anodized alu
F2	Plata anodizada	Prata anodizada	Anodized silver
F3	Latón anodizado	Latão anodizado	Anodized brass
F4	Bronce anodizado	Bronze anodizado	Anodized bronze
F9	Aspecto de acero inoxidable	Aparência de aço inoxidável	Stainless steel look
FA	Brazo de fijación	Braço de fixação	Fixing arm
FF	Colorido	Colori	Coloured
G	Pintado de oro	Pintado de ouro	Gold painted
GL/JKA	En llaves iguales	Com chave igual	Keyed alike
GR	Gris	Cinzentos	Gray
GS	Carril deslizante	Guia deslizante	Sliding rail
HB	Arco largo	Arco longo	Long shackle
HG	Martillo golpe de oro	Martelo de ouro	Hammerblow gold
HS/MK/PP	Llave maestra	Chave mestra	Master keyed
HZ	Medio cilindro	Meio cilindro	Half cylinder
IB	Arco de acero inoxidable	Arco de aço inoxidável	Stainless steel shackle
KC	Se puede abrir con llave	Pode ser aberto com chave	Can also be opened with a key
KS	Cadena cuadrada	Corrente quadrada	Square chain
KNZ	Cilindro con pomo	Cilindro de maçaneta	Knob cylinder
L	DIN izquierda	DIN esquerda	DIN left
M	Latón lacado	Latão lacado	Brass lacquered
MB	Arco de latón	Arco de latão	Brass shackle
MM	Latón mate	Latão mate	Dull brass
MS	Latón	Latão	Brass
N	Niquelado	Banhado a níquel	Nickel plated
P	Latón pulido	Latão polido	Polished brass
PZ	Orificio cilindro Europerfil	Orifício do cilindro Europerfil	Profile cylinder hole
R	DIN derecha	DIN direita	DIN right
RK	Cilindro intercambiable	Cilindro intercambiável	Rekeyable
SB	Skincard alemán	Skincard alemão	German skincard
S	Lacado en plata	Lacado a prata	Silver lacquered
SKW	Con grapa y cadena	Com grampo e corrente	With staple and chain
V	Variable	Variável	Variable
W	Blanco	Branco	White
W-Chrom	Blanco-cromo	Cromo-branco	White/chrome plated
W-Messing	Latón-blanco	Latão-branco	White/brass plated
w/o	Sin cilindro	Sem cilindro	Without
W-W	Blanco-blanco	Branco-branco	White-white
Z	Galvanizado	Zincado	Zinc plated
ZS	Cilindro protegido contra extracción	Cilindro protegido contra tração	Cylinder protected against pulling

Glosario | Glossário

Paquete básico de 3 puntos	Pacote básico de 3 pontos	3-point basis package
Bloqueo de 3 puntos	Travamento de 3 pontos	Three locking points
Cilindro exterior	Cilindro externo	Rim cylinder
Empujadores en ambos lados	Empurradores em ambos os lados	Two handles
Equipado con	Equipado com	Equipped with
Placa de impacto al suelo	Placa de ataque ao solo	Strike
Plantilla de perforación	Modelo de perfuração	Drill template
Marrón	Castanho	Brown
Cilindro doble	Cilindro duplo	Double cylinder
Diámetro	Diâmetro	Diameter
Acero inoxidable	Aço inoxidável	Stainless steel
Llave de reserva	Chave reserva	Spare key
Galvanizado	Galvanizado	Zinc plated
Amarillo	Amarelo	Yellow
Verde	Verde	Green
Medio cilindro	Meio cilindro	Half cylinder
Martillo golpe de oro	Martelo de ouro	Hammerblow gold
Bola de mano	Bola de mão	Handball
Llave maestra	Chave mestra	Master key
Llave maestra para candados de cilindro	Chave mestra para cadeados de cilindro	Master key for cylinder padlocks
Base de madera	Base de madeira	Wooden base
Púrpura	Roxa	Purple
Izquierda	Esquerda	Left
Llave adicional	Chave adicional	Additional key
Latón pulido	Latão polido	Polished brass
Con capucha de metal	Com capa de metal	With metal hood
Sin cilindro	Sem cilindro	Without cylinder
Naranja	Laranja	Orange
Lazo	Cíclo	Loop
Pareja	Par	Pair
Correcto	Certo	Right
Rojo	Vermelho	Red
Redondo	Volta	Round
Llave	Chave	Key
Negro	Preto	Black
Plata	Prata	Silver
Conjunto de barra	Conjunto de barra	Bar set
Titanio	Titânio	Titanium
Niquelado	Banhado a niquelado	Nickel plated
Juego de manijas	Conjunto de puxadores	Handle set
Blanco	Branco	White
Conjunto adicional	Conjunto adicional	Additional set
Punto de seguridad adicional	Ponto de segurança adicional	Additional securing point
Protección de cilindros	Proteção do cilindro	Cylinder protection



Candados | Cadeados

Página 13 - 95



Portacandados | Porta-cadeado

Página 96 -106



Cables y cadenas | Cabos e Correntes

Página 107 - 112



Seguridad en el trabajo | Segurança no trabalho

Página 113 - 149



Cilindros | Cilindro da porta

Página 150 - 204



Seguridad para puerta | Segurança da porta

Página 205 - 228



Seguridad de ventana | Segurança de janela

Página 229 - 235



HomeTec Pro

Página 236 - 244



Marketing & Servicios | Marketing e Serviços

Página 245 - 254



Arco | Arco



ENDURECIDO

Arco de acero templado. Esta combinación ofrece una resistencia extremadamente alta a los robos y la corrosión.

ENDURECIDO

Arco de aço temperado. Esta combinação resulta numa altíssima resistência ao roubo e corrosão.



NANO PROTECT™

Nano Protect es un recubrimiento adicional que llena incluso las cavidades más pequeñas. Proporciona una protección anticorrosiva definitiva para el arco de acero endurecido.

NANO PROTECT™

Nano Protect é um revestimento adicional que preenche até as mais pequenas rugosidades. Fornece proteção definitiva contra corrosão para o arco de aço endurecido.



INOXIDABLE

El material presenta una resistencia a la corrosión extremadamente alta y es especialmente adecuado para condiciones húmedas y agresivas.

INOXIDÁVEL

O material apresenta resistência à corrosão extremamente alta e é especialmente adequado para condições húmidas e agressivas.



Black GRANIT™

Desarrollado originalmente para los candados más exigentes compuestos de alta seguridad, el Black Granit fabricado de acero especial endurecido prácticamente resiste ante cualquier ataque.

Black GRANIT™

Originalmente desenvolvido para os mais exigentes cadeados de compósito de alta segurança, o Black Granit feito de aço especial endurecido é virtualmente resistente a qualquer ataque.



LATÓN

El material es resistente a las chispas y adecuado para muchas aplicaciones industriales.

LATÃO

O material é resistente a faíscas e adequado para muitas aplicações industriais.

Candados | Cadeados

Candados GRANIT™ | Cadeados GRANIT™

14 - 21



Candados profesionales | Cadeados Profissionais

22 - 32



Candados DISKUS® | Cadeados DISKUS® Padlocks

33 - 40



Candados laminados | Cadeados laminados

?? - ??



Candados TITALIUM™ | Cadeados TITALIUM™

41 - 52



Candados SILVER ROCK™ | Cadeados SILVER ROCK™

53 - 54



Candados de latón | Cadeados de latão

55 - 67



Candados de aluminio | Cadeados de alumínio

68 - 75



Candados de combinación | Cadeados de combinação

76 - 88



KEYGARAGE™ | KEYGARAGE™

89 - 95



”

**EL CANDADO MÁS FUERTE QUE EL ACERO
O CADEADO MAIS FORTE QUE AÇO**



**CONFÍA EN LOS PROFESIONALES. DESDE 1924
CONFIE NOS PROFISSIONAIS. DESDE 1924**



info.abus.com/granit



Security Tech Germany

GRANIT™ 37RK/80

Para los más altos requisitos de seguridad
Para os mais altos requisitos de segurança



Service Kit



Características técnicas

- Cilindro ABUS-Plus con discos: máxima protección contra cualquier manipulación, gran cantidad de combinaciones distintas
- Montaje del cilindro por la parte superior: protección anti-taladro muy eficaz y resistente
- Cuerpo y arco de acero especial endurecido
- Recubrimiento BLACK GRANIT™ para una mayor resistencia a la corrosión
- Se puede codificar según llave maestra
- El arco se puede quitar
- Incluye dos llaves, una con linterna LED
- Disponible con tarjeta de seguridad y control de copia de llave (SZP)
- SZP: copia de llaves originales ABUS disponibles presentando la tarjeta de seguridad ABUS

Características técnicas

- Cilindro ABUS-Plus com discos: máxima proteção contra qualquer manipulação, muitas combinações diferentes
- Montagem superior do cilindro: proteção anti-perfuração muito eficaz e resistente
- Corpo e arco de aço especial temperado
- Revestimento BLACK GRANIT™ para maior resistência à corrosão
- Pode ser codificado de acordo com a chave mestra
- O arco pode ser removido
- Inclui duas chaves, uma com lanterna LED
- Disponível com cartão de segurança e controle de chave de cópia (SZP)
- SZP: cópia das chaves ABUS originais disponíveis mediante apresentação do cartão de segurança ABUS

Referencia Referência	EAN 4003318	Familia Família							Peso Peso g	Llave en bruto Chave em bruto	Nivel de seguridad Nível de segurança	Uds. Caja Uds. Caixa	Uds. Blister Uds. Blister
			mm	mm	mm	mm	mm	mm					
37RK/80 B/EFSP	43121 0	0102	79	22	22	14	39	94	1050	05078	10		1
37RK/80 SZP Profil B/EFSP	79173 4	0102	79	22	22	14	39	94	1200	83137	10	1	
Llave ABUS-PLUS	04325 3	01										1	
Llave ABUS-PLUS SZP	84184 2	01										1	

Recargo / Sobretaxa

- GL/KA
- Candado según muestra / Cadeado de acordo com a amostra
- HS/MK/PP

GRANIT™ 37RK/70

Para los más altos requisitos de seguridad
Para os mais altos requisitos de segurança



Características técnicas

- Cilindro ABUS-Plus con discos: máxima protección contra cualquier manipulación, gran cantidad de combinaciones distintas
- Montaje del cilindro por la parte superior: protección anti-taladro muy eficaz y resistente
- Cuerpo y arco de acero especial endurecido
- Recubrimiento BLACK GRANIT™ para una mayor resistencia a la corrosión
- Se puede codificar según llave de muestra
- Incluye dos llaves, una con linterna LED
- Disponible con tarjeta de seguridad y control de copia de llave (SZP)
- SZP: copia de llaves originales ABUS disponibles presentando la tarjeta de seguridad ABUS

Características técnicas

- Cilindro ABUS-Plus com discos: máxima proteção contra qualquer manipulação, muitas combinações diferentes
- Montagem superior do cilindro: proteção anti-perfuração muito eficaz e resistente
- Corpo e arco de aço especial temperado
- Revestimento BLACK GRANIT™ para maior resistência à corrosão
- Pode ser codificado de acordo com a chave de amostra
- Inclui duas chaves, uma com lanterna LED
- Disponível com cartão de segurança e controle de chave de cópia (SZP)
- SZP: cópia das chaves ABUS originais disponíveis mediante apresentação do cartão de segurança ABUS

Referencia Referência	EAN 4003318	Familia Família		Peso Peso g	Llave en bruto Chave em bruto	Nivel de seguridad Nível de segurança	Uds. Caja Uds. Caixa	Uds. Blister Uds. Blister
			mm mm mm mm mm mm					
37RK/70 B/EFSP	43118 0	0102	77 29 35 14 37 103	980	05078	10	1	
37RK/70 SZP Profil B/EFSP	79162 8	0102	77 29 35 14 37 103	1041	83137	10	1	
37RK/70HB100	45091 4	0102	77 29 100 14 37 169	1000	05078	10	1	
37RK/70HB100 SZP Profil	79169 7	0102	77 29 100 14 37 169	1060	83137	10	1	
Llave ABUS-PLUS	04325 3	01					1	
Llave ABUS-PLUS SZP	84184 2	01					1	

Recargo / Sobretaxa

- GL/KA
- Candado según muestra / Cadeado de acordo com a amostra
- HS/MK/PP

GRANIT™ 37/60 | 37RK/60

Para los más altos requisitos de seguridad
Para os mais altos requisitos de segurança



Pinning Kit



Nur 37RK/60

Características técnicas

- Cilindro ABUS-Plus con discos: máxima protección contra cualquier manipulación, gran cantidad de combinaciones distintas
- Cuerpo y arco de acero especial endurecido
- Recubrimiento BLACK GRANIT™ para una mayor resistencia a la corrosión
- Se puede codificar según llave de muestra
- Incluye dos llaves, una con linterna LED
- Disponible con tarjeta de seguridad y control de copia de llave (SZP)
- SZP: copia de llaves originales ABUS disponibles presentando la tarjeta de seguridad ABUS

Características técnicas

- Cilindro ABUS-Plus com discos: máxima proteção contra qualquer manipulação, muitas combinações diferentes
- Corpo e arco de aço especial temperado
- Revestimento BLACK GRANIT™ para maior resistência à corrosão
- Pode ser codificado de acordo com a chave de amostra
- Inclui duas chaves, uma com lanterna LED
- Disponível com cartão de segurança e controle de chave de cópia (SZP)
- SZP: cópia das chaves ABUS originais disponíveis mediante apresentação do cartão de segurança ABUS

Referencia Referência	EAN 4003318	Familia Família							Peso Peso g	Llave en bruto Chave em bruto	Nivel de seguridad Nível de segurança	Uds. Caja Uds. Caixa	Uds. Blister Uds. Blister
37/60 B/EFSP	32380 5	0102	65	18	16	11	35	85	580	05078	10		2
37/60 SZP Profil B/EFSP	79151 2	0102	65	18	16	11	35	85	683	83137	10		1
37RK/60	08334 1	0102	65	18	16	11	36	82	580	05078	10	3	
37RK/60 SZP Profil	79156 7	0102	65	18	16	11	35	85	695	83137	10	3	
Llave ABUS-PLUS	04325 3	01											1
Llave ABUS-PLUS SZP	84184 2	01											1

Recargo / Sobretaxa

- GL/KA
- Candado según muestra / Cadeado de acordo com a amostra
- HS/MK/PP

GRANIT™ 37/55 | 37RK/55

Para los más altos requisitos de seguridad
Para os mais altos requisitos de segurança



Características técnicas

- Cilindro ABUS-Plus con discos: máxima protección contra cualquier manipulación, gran cantidad de combinaciones distintas
- Cuerpo y arco de acero especial endurecido
- Recubrimiento BLACK GRANIT™ para una mayor resistencia a la corrosión
- Se puede codificar según llave de muestra
- Incluye dos llaves, una con linterna LED
- Disponible con tarjeta de seguridad y control de copia de llave (SZP)
- SZP: copia de llaves originales ABUS disponibles presentando la tarjeta de seguridad ABUS
- Opción SDS disponible

Características técnicas

- Cilindro ABUS-Plus com discos: máxima proteção contra qualquer manipulação, muitas combinações diferentes
- Corpo e arco de aço especial temperado
- Revestimento BLACK GRANIT™ para maior resistência à corrosão
- Pode ser codificado de acordo com a chave de amostra
- Inclui duas chaves, uma com lanterna LED
- Disponível com cartão de segurança e controle de chave de cópia (SZP)
- SZP: cópia das chaves ABUS originais disponíveis mediante apresentação do cartão de segurança ABUS
- Opção SDS disponível

Referencia Referência	EAN 4003318	Familia Família								Peso Peso g	Llave en bruto Chave em bruto	Nivel de seguridad Nível de segurança	Uds. Caja Uds. Caixa	Uds. Blister Uds. Blister
			mm	mm	mm	mm	mm	mm	mm					
37/55 B/EFSP	32170 2	0102	62,5	27,5	26,5	11	31	84		415	05078	10		3
37/55 SZP Profil B/EFSP	79124 6	0102	62,5	27,5	26,5	11	31	84		540	83137	10		2
37/55HB75	12088 6	0102	62,5	27,5	75	11	31	133,5		553	05078	10		1
37/55HB75 SZP Profil	79134 5	0102	62,5	27,5	75	11	31	133,5		553	83137	10	1	
37/55HB100	45090 7	0102	62,5	27,5	100	11	31	158,5		650	05078	10	1	
37RK/55	07783 8	0102	62,5	27,5	26,5	11	31	84		445	05078	10	3	
37RK/55 SZP Profil	79139 0	0102	62,5	27,5	26,5	11	31	84		475	83137	10	3	
37RK/55HB50	23238 1	0102	62,5	27,5	50	11	31	108,5		510	05078	10	3	
37RK/55HB50 SZP Profil	79143 7	0102	62,5	27,5	50	11	31	108,5		510	83137	10	3	
37/55 S&S B/EFSP	32441 3	0102	62,5	27,5	26,5	11	31	84		445	05078	10	3	
37/55 S&S SZP Profil B/EFSP	79145 1	0102	62,5	27,5	26,5	11	31	84		630	83137	10	2	
Llave ABUS-PLUS	04325 3	01											1	
Llave ABUS-PLUS SZP	84184 2	01											1	

Recargo / Sobretaxa

- GL/KA
- Candado según muestra / Cadeado de acordo com a amostra
- HS/MK/PP

GRANIT™ 37ST/55

Para los más altos requisitos de seguridad
Para os mais altos requisitos de segurança



37/55 SZP



KL. 3



Características técnicas

- Cuerpo y arco fabricado en acero inoxidable para una protección anti-oxidación extrema
- Componentes internos fabricados con materiales inoxidables
- Cilindro ABUS-Plus con discos: máxima protección contra cualquier manipulación, gran cantidad de combinaciones distintas
- Montaje del cilindro por la parte superior: protección anti-taladro muy eficaz y resistente
- La placa anti-taladro garantiza una protección anti-taladro invulnerable
- Incluye dos llaves, una con linterna LED
- Fabricado en Alemania

Características técnicas

- Corpo e arco de aço inoxidável para proteção extrema contra ferrugem
- Componentes internos feitos de materiais inoxidáveis
- Cilindro ABUS-Plus com discos: máxima proteção contra qualquer manipulação, muitas combinações diferentes
- Montagem superior do cilindro: proteção anti-perfuração muito eficaz e resistente
- Placa anti-perfuração garante proteção anti-perfuração invulnerável
- Inclui duas chaves, uma com lanterna LED
- Feito na Alemanha

Referencia Referência	EAN 4003318	Familia Família		Peso Peso g	Llave en bruto Chave em bruto	Nivel de seguridad Nível de segurança	Uds. Caja Uds. Caixa	Uds. Blister Uds. Blister
			mm mm mm mm mm mm					
37ST/55 SZP Perfil B/EFSP	81384 9	0102	62,5 27,5 26,5 12 31 84	583	83137	10		2
Llave ABUS-PLUS	04325 3	01					1	
Llave ABUS-PLUS SZP	84184 2	01					1	

Recargo / Sobretaxa

- GL/KA
- Candado según muestra / Cadeado de acordo com a amostra
- HS/MK/PP



EL CANDADO PARA CONDICIONES EXTREMAS
O CADEADO PARA CONDIÇÕES EXTREMAS



TRUST THE PROFESSIONALS.
SINCE 1924.



info.abus.com/granit



Security Tech Germany





Serie 83 - Características y accesorios



Precisión y calidad, rápido cambio de llave, fácil cambio de arco, diversidad de funciones, aplicaciones (convertibilidad de funciones) y el desarrollo del revestimiento Nano Protect para una resistencia extrema a la corrosión en el ABUS 83 Serie 2, lo cual no hace adecuados para una gran diversidad de aplicaciones. La elección de los candados con cuerpo de acero endurecido y los nuevos candados ligeros Serie Titanium mejoran aún más lo que ya es la mejor oferta de candados.

Existem duas ferramentas de troca de arco usadas para a Série 83. A primeira versão é uma ferramenta de alumínio / aço projetada para uso em ambientes de oficina. A segunda versão é uma versão econômica da primeira ferramenta, projetada para uso em qualquer lugar e para alterar um pequeno número de arcos.



NANO PROTECT™

El revestimiento Nano Protect ofrece una resistencia extrema a la corrosión.
O revestimento Nano Protect oferece extrema resistência à corrosão



Patente Z-Bar

El sistema patentado Z-Bar convierte los candados de llave retenida en llave no retenida en cuestión de segundos.

A barra Z converte os cadeados de retenção de chave em não retenção de chave e vice-versa em segundos.



Función de cambio del arco fácil | Função de fácil mudança de arco

La función permite cambiar el arco en segundos. ABUS ofrece una amplia variedad de arcos Nano Protect, acero inoxidable y latón para la Serie 83.

A função permite alterar o arco em segundos. A ABUS oferece uma ampla variedade de Nano Protect, arcos de aço inoxidável e latão para a Série 83.



Herramienta para cambiar el arco | Ferramenta de mudança de arco

Existen dos herramientas para el cambio de arco que se usan para la Serie 83.

La primera versión es una herramienta de aluminio/acero diseñada para usar en entornos de taller. La segunda versión resulta óptima para su uso en cualquier lugar y para un cambio de un número reducido de arcos.

Existem duas ferramentas de troca de arco usadas para a Série 83. A primeira versão é uma ferramenta de alumínio / aço projetada para uso em ambientes de oficina.

A segunda versão é a versão econômica da primeira ferramenta, projetada para uso em qualquer lugar e para una troca de um número reduzido de arcos.



Apertura de pitones patentada | Abertura de pino patenteada

La apertura lateral de fijación patentada permite modificar los pitones del cilindro ABUS sin tener que quitar el rotor.

A janela de fixação patenteada permite que você fixe novamente o cilindro ABUS sem ter que remover rotor.

Serie 83 - Características y accesorios

Alta seguridad con la misma llave que la puerta principal | Alta segurança com a mesma chave da porta principal



Referencia	EAN	Familia
Referência	4003318	Família

Z-BAR 83 Series 2	53088 3	01
-------------------	---------	----

Referencia	EAN	Familia
Referência	4003318	Família

Arco de acero inoxidable		
Arco 83/40HB38 IB	73416 8	01
Arco 83/40HB50 IB	73417 5	01
Arco 83/40HB75 IB	73418 2	01
Arco 83/45HB19 IB	53377 8	01
Arco 83/45HB25 IB	23751 5	01
Arco 83/45HB38 IB	53384 6	01
Arco 83/45HB50 IB	23725 6	01
Arco 83/45HB75 IB	23722 5	01
Arco 83/45HB100 IB	23719 5	01
Arco 83/50HB25 IB	53344 0	01
Arco 83/50HB38 IB	53380 8	01
Arco 83/50HB50 IB	53345 7	01
Arco 83/50HB75 IB	53346 4	01
Arco 83/50HB100 IB	53347 1	01
Arco 83WP/53HB19 IB	53383 9	01
Arco 83WP/53HB28 IB	53361 7	01
Arco 83WP/53HB63 IB	53362 4	01
Arco 83WP/53HB75 IB	53363 1	01
Arco 83WP/53HB100 IB	53364 8	01
Arco 83WP/53HB125 IB	53365 5	01



Referencia	EAN	Familia
Referência	4003318	Família

Herramienta cambio arco 83 Serie 2 (Alu)	14815 6	01
Herramienta cambio de arco 83 Serie 2 (Stahl)	51103 5	01



Referencia	EAN	Familia
Referência	4003318	Família

Arco de latón		
Arco 83/45HB19 MB	53378 5	01
Arco 83/45HB25 MB	23748 5	01
Arco 83/45HB38 MB	53233 7	01
Arco 83/45HB50 MB	23726 3	01
Arco 83/45HB75 MB	23723 2	01
Arco 83/45HB100 MB	23720 1	01
Arco 83/50HB25 MB	53348 8	01
Arco 83/50HB38 MB	53381 5	01
Arco 83/50HB50 MB	53349 5	01
Arco 83/50HB75 MB	53350 1	01
Arco 83/50HB100 MB	53351 8	01

Referencia	EAN	Familia
Referência	4003318	Família

Nano Protect		
Arco 83/40HB50 SA	73436 6	01
Arco 83/40HB75 SA	73415 1	01
Arco 83/45HB19 SA	53376 1	01
Arco 83/45HB25 SA	37299 5	01
Arco 83/45HB38 SA	53375 4	01
Arco 83/45HB50 SA	23727 0	01
Arco 83/45HB75 SA	23724 9	01
Arco 83/45HB100 SA	23721 8	01
Arco 83/50HB25 SA	53343 3	01
Arco 83/50HB38 SA	53379 2	01
Arco 83/50HB50 SA	23718 8	01
Arco 83/50HB75 SA	23717 1	01
Arco 83/50HB100 SA	23752 2	01
Arco 83WP/53HB19 SA	53382 2	01
Arco 83WP/53HB28 SA	53353 2	01
Arco 83WP/53HB63 SA	53354 9	01
Arco 83WP/53HB75 SA	53355 6	01
Arco 83WP/53HB100 SA	53356 3	01
Arco 83WP/53HB125 SA	53357 0	01
Arco 83WP/63HB35 SA	53358 7	01
Arco 83WP/63HB63 SA	53359 4	01
Arco 83WP/63HB100 SA	53360 0	01

Rock 83/60 | 83/80

Para exigencias de alta seguridad, con la misma llave que la puerta de entrada
 Para requisitos de alta segurança, com a mesma chave da porta de entrada



Cilindroschutz 60 60HB60 80HB80 80HB100

SRP

SRP

DIN EN

12320

KL. 5

83/80
83CS/80

DIN EN

12320

KL. 4

83/60

SOLD SECURE

83/80

Características técnicas

- Puede adaptarse para cumplir diversos requisitos en segundos y no se necesitan herramientas especiales
- Cuerpo y arco fabricado en acero endurecido con recubrimiento NANO PROTECT™ para una protección contra la corrosión extrema
- Diseñado para incorporar cilindros ovalados escandinavos
- Cilindro no incluido
- Cuerpo fabricado en acero endurecido cromado
- Arco de acero endurecido con recubrimiento NANO PROTECT™
- Se puede extraer el cilindro y recombinarlo a otra llave
- HB100: arco desmontable, especialmente adecuado para su uso con ConHasp Granit 215
- 83/80 y 83CS/80: Venta segura certificado en combinación con los cilindros ABUS Pfaffenhain Y457, YD457 y Z457

Características técnicas

- Pode ser adaptado para atender a vários requisitos em segundos e nenhuma ferramenta especial é necessária
- Corpo e arco feitos de aço endurecido com revestimento NANO PROTECT™ para proteção extrema contra corrosão
- Projetado para incorporar cilindros ovais escandinavos
- Cilindro não incluído
- Corpo de aço temperado cromado
- Arco de aço endurecido com revestimento NANO PROTECT™
- O cilindro pode ser removido e recombinado em outra chave
- HB100: arco removível, especialmente adequada para uso com ConHasp Granit 215
- 83/80 e 83CS / 80: Venda segura certificada em combinação com os cilindros ABUS Pfaffenhain Y457, YD457 e Z457

Referencia Referência	EAN 4003318	Familia Família							Peso Peso g	Llave en bruto Chave em bruto	Nivel de seguridad Nível de segurança	Uds. Caja Uds. Caixa	Uds. Blister Uds. Blister
			mm	mm	mm	mm	mm	mm					
83/80 0 sin Cilindro	51129 5	0123	80	40	40	15	33	112	1182		10	3	
83/60HB60 0 sin Cilindro	51250 6	0123	60	25	60	11	28	128	665		9	3	
83/80HB80 0 sin Cilindro	51251 3	0123	80	40	81	15	33	162	1410		10	3	
83/80HB100 0 sin Cilindro	51458 6	0123	80	40	100	15	33	182	1493		10	3	
83CS/80 0 sin Cilindro	05805 9	0123	80	29	38	15	32	120	1405		10	3	

83/55 | 83CS/55

Para exigencias de alta seguridad, con la misma llave que la puerta de entrada
 Para requisitos de alta segurança, com a mesma chave da porta de entrada

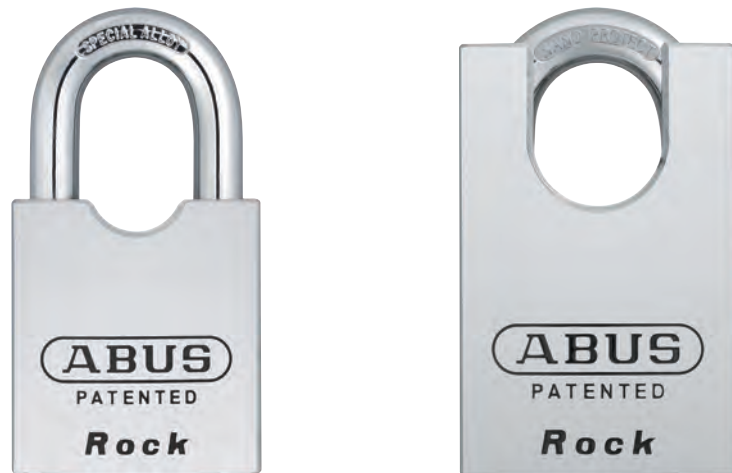

Cilindroschutz

DIN EN
12320
KL.4



Características técnicas

- Puede adaptarse para cumplir diversos requisitos en segundos y no se necesitan herramientas especiales
- Cuerpo y arco fabricado en acero endurecido con recubrimiento NANO PROTECT™ para una protección contra la corrosión extrema
- "Z-Bar" patentada con función 2 en 1: convierte el sistema de llave retenida en no retenida y viceversa en unos segundos
- Se puede extraer el cilindro y recombinarlo a otra llave
- CS: arco protegido para una mayor resistencia a la cizalla y el apalancamiento
- Protector de cilindro disponible

Características técnicas

- Pode ser adaptado para atender a vários requisitos em segundos e nenhuma ferramenta especial é necessária
- Corpo e arco feitos de aço endurecido com revestimento NANO PROTECT™ para proteção extrema contra corrosão
- Patenteado "Z-Bar" com função 2 em 1: converte o sistema de chave retida em chave não retida e vice-versa em segundos
- O cilindro pode ser removido e recombinado em outra chave
- CS: arco protegido para maior resistência ao cisalhamento e alavancagem
- Proteção do cilindro disponível

Referencia Referência	EAN 4003318	Familia Família							Peso Peso g	Llave en bruto Chave em bruto	Nivel de seguridad Nível de segurança	Uds. Caja Uds. Caixa	Uds. Blister Uds. Blister
			mm	mm	mm	mm	mm	mm					
83/55	52462 2	0123	55	26	37	11,5	25	103	625	10023	9	6	
83/55 (sin Cilindro)	53225 2	0123	55	26	37	11,5	25	103	520		9	6	
83CS/55	52463 9	0123	55	26	28	11,5	25	94	675	10023	9	6	
83CS/55 (sin Cilindro)	52568 1	0123	55	26	28	11,5	25	94	573		9	6	

Recargo / Sobretaxa

- GL/KA
- Candado según muestra / Cadeado de acordo com a amostra
- HS/MK/PP

83WP | 83WPCS

Alta seguridad – Protección contra el agua
Alta segurança - Proteção contra água



83WP/63



83WP/53+ 83WPCS/53



Características técnicas

- Cuerpo y arco fabricado en acero endurecido con recubrimiento NANO PROTECT™ para una protección contra la corrosión extrema
- Cilindro de gran precisión de pitones con apertura de pitones patentada
- Se puede extraer el cilindro y recombinarlo a otra llave
- "Z-Bar" patentada con función 2 en 1: convierte el sistema de llave retenida en no retenida y viceversa en unos segundos
- Tapa duradera de protección contra la intemperie
- 83WP/53: arco fácil de cambiar (en segundos)

Características técnicas

- Corpo e arco feitos de aço endurecido com revestimento NANO PROTECT™ para proteção extrema contra corrosão
- Cilindro de pino de alta precisão com abertura de pino patentada
- O cilindro pode ser removido e recombinado em outra chave
- Patenteado "Z-Bar" com função 2 em 1: converte o sistema de chave retida em chave não retida e vice-versa em segundos
- Tampa de proteção contra intempéries durável
- 83WP / 53: arco fácil de alterar (em segundos)

Referencia Referência	EAN 4003318	Familia Família		Peso Peso g	Llave en bruto Chave em bruto	Nivel de seguridad Nível de segurança	Uds. Caja Uds. Caixa	Uds. Blister Uds. Blister
			mm mm mm mm mm mm					
83WP/53	52936 8	0123	52 25 28 8 29 97	371	10023	8	6	
83WP/63	52937 5	0123	65 25 35,5 11 34 112	526	10023	9	6	
83WP/53 (sin Cilindro)	53227 6	0123	57 23,5 28 8 34 97	303		8	6	
83WP/63 (sin Cilindro)	53228 3	0123	65 25 35,5 11 34 112	424		9	3	
83WPCS/53	57131 2	0123	57 18,5 24 8 34,5 97	420	10023	8	6	
83WPCS/53 (sin Cilindro)	52569 8	0123	56,5 18 24,5 8 34 97	435		8	6	

Recargo / Sobretaxa

- GL/KA
- Candado según muestra / Cadeado de acordo com a amostra
- HS/MK/PP

83WPIB

Protección contra el agua

Proteção contra água



Características técnicas

- Cuerpo de latón macizo cromado con tapa duradera de protección contra la intemperie
- Arco de acero inoxidable
- "Z-Bar" patentada con función 2 en 1: convierte el sistema de llave retenida en uno retenida y viceversa en unos segundos
- Cilindro de gran precisión de pitones con apertura de pitones patentada
- Se puede extraer el cilindro y recombinarlo a otra llave

Características técnicas

- Corpo de latão maciço cromado com capa de proteção contra intempéries durável
- Arco de aço inoxidável
- Patenteado "Z-Bar" com função 2 em 1: converte o sistema de chave retida em chave não retida e vice-versa em segundos
- Cilindro de pino de alta precisão com abertura de pino patentada
- O cilindro pode ser removido e recombinado em outra chave

Referencia Referência	EAN 4003318	Familia Família							Peso Peso g	Llave en bruto Chave em bruto	Nivel de seguridad Nível de segurança	Uds. Caja Uds. Caixa	Uds. Blister Uds. Blister
			mm	mm	mm	mm	mm	mm					
83WPIB/53	52938 2	0123	57	24	28	8	35	103	345	10023	8	6	
83WPIB/53 (sin Cilindro)	52570 4	0123	57	24	28	8	35	103	274		8	6	
83WPIB/53 S (sin Cilindro)	51045 8	0123	57	24	28	8	35	103	274		8	6	

Recargo / Sobretaxa

- GL/KA
- Candado según muestra / Cadeado de acordo com a amostra
- HS/MK/PP

83/50 | 83CS/50

Para los más altos requisitos de seguridad
Para os mais altos requisitos de segurança



DIN EN
12320
KL 3



Características técnicas

- Cuerpo de latón macizo cromado
- Cuerpo y arco fabricado en acero endurecido con recubrimiento NANO PROTECT™ para una protección contra la corrosión extrema
- Cilindro de gran precisión de pitones con apertura de pitones patentada
- "Z-Bar" patentada con función 2 en 1: convierte el sistema de llave retenida en no retenida y viceversa en unos segundos
- Se puede extraer el cilindro y recombinarlo a otra llave
- Arco fácil de cambiar (en segundos)

Características técnicas

- Corpo em latão maciço cromado
- Corpo e arco feitos de aço endurecido com revestimento NANO PROTECT™ para proteção extrema contra corrosão
- Cilindro de pino de alta precisão com abertura de pino patenteada
- Patenteado "Z-Bar" com função 2 em 1: converte o sistema de chave retida em chave não retida e vice-versa em segundos
- O cilindro pode ser removido e recombinado em outra chave
- Fácil de mudar o arco (em segundos)

Referencia Referência	EAN 4003318	Familia Família							Peso Peso g	Llave en bruto Chave em bruto	Nivel de seguridad Nível de segurança	Uds. Caja Uds. Caixa	Uds. Blister Uds. Blister
			mm	mm	mm	mm	mm	mm					
83/50	52461 5	0123	48	24	27	9,5	21	88	390	10023	8	6	
83/50 (sin Cilindro)	53223 8	0123	48	24	27	9,5	21	88	292		8	6	
83CS/50	57114 5	0123	48	22	27	9,5	21	88	410	10023	8	6	
83CS/50 (sin Cilindro)	53224 5	0123	48	22	27	9,5	21	88	333		8	6	

Recargo / Sobretaxa

- GL/KA
- Candado según muestra / Cadeado de acordo com a amostra
- HS/MK/PP

83/45

Alta seguridad, con la misma llave que la puerta de entrada
Alta segurança, com a mesma chave da porta da frente



Cilindroschutz



DIN EN
12320
KL 3



Características técnicas

- Cuerpo de latón macizo
- Cuerpo y arco fabricado en acero endurecido con recubrimiento NANO PROTECT™ para una protección contra la corrosión extrema
- Cilindro de gran precisión de pitones con apertura de pitones patentada
- "Z-Bar" patentada con función 2 en 1: convierte el sistema de llave retenida en no retenida y viceversa en unos segundos
- Se puede extraer el cilindro y recombinarlo a otra llave
- Arco fácil de cambiar (en segundos)
- Protector de cilindro disponible

Características técnicas

- Corpo de latão maciço
- Corpo e arco feitos de aço endurecido com revestimento NANO PROTECT™ para proteção extrema contra corrosão
- Cilindro de pino de alta precisão com abertura de pino patentada
- Patenteado "Z-Bar" com função 2 em 1: converte o sistema de chave retida em chave não retida e vice-versa em segundos
- O cilindro pode ser removido e recombinado em outra chave
- Fácil de mudar o arco (em segundos)
- Proteção do cilindro disponível

Referencia Referência	EAN 4003318	Familia Família		Peso Peso g	Llave en bruto Chave em bruto	Nivel de seguridad Nível de segurança	Uds. Caja Uds. Caixa	Uds. Blister Uds. Blister
			mm mm mm mm mm mm					
83/45	52460 8	0123	47 23,5 26,5 8 21 85	356	10023	8	1	
83/45 (sin Cilindro)	53222 1	0123	47 23,5 26,5 8 21 85	266		8	1	
83/45 XP20	77366 2	0123	47 23,5 26,5 8 21 85	356		8	1	

Recargo / Sobretaxa

- GL/KA
- Candado según muestra / Cadeado de acordo com a amostra
- HS/MK/PP

83AL TITALIUM™

Alta protección de aleación de aluminio anodizado

Alta proteção de liga de alumínio anodizado



83AL/40



83AL/40



83AL/45



83AL/45



83AL/45



83AL/45



83AL/45



Características técnicas

- Carcasa del candado ultraligera de aleación de aluminio TITALIUM™ anodizado
- Arco de acero endurecido con recubrimiento NANO PROTECT™
- "Z-Bar" patentada con función 2 en 1: convierte el sistema de llave retenida en no retenida y viceversa en unos segundos
- Se puede extraer el cilindro y recombinarlo a otra llave
- Versión 'S': diseñada para incorporar cilindros Snowman

Características técnicas

- Invólucro de cadeado em liga de alumínio TITALIUM™ anodizado ultraleve
- Arco de aço endurecido com revestimento NANO PROTECT™
- Patentado "Z-Bar" com função 2 em 1: converte o sistema de chave retida em chave não retida e vice-versa em segundos
- O cilindro pode ser removido e recombinado em outra chave
- Versão ,S': projetado para incorporar cilindros do boneco de neve

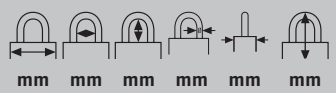
Referencia Referência	EAN 4003318	Familia Família							Peso Peso g	Llave en bruto Chave em bruto	Nivel de seguridad Nível de segurança	Uds. Caja Uds. Caixa	Uds. Blister Uds. Blister
			mm	mm	mm	mm	mm	mm					
83AL/40 azul	38935 1	0123	40	23	38	6,5	19	97	215	72477	7	6	
83AL/40 amarillo	38938 2	0123	40	23	38	6,5	19	97	215	72477	7	6	
83AL/40 verde	38941 2	0123	40	23	38	6,5	19	97	215	72477	7	6	
83AL/40 rojo	38944 3	0123	40	23	38	6,5	19	97	215	72477	7	6	
83AL/40 negro	38947 4	0123	40	23	38	6,5	19	97	215	72477	7	6	
83AL/40 plata	38950 4	0123	40	23	38	6,5	19	97	215	72477	7	6	
83AL/40 negro (sin Cilindro)	55026 3	0123	40	23	38	6,5	19	97	179		7	6	
83AL/40 azul (sin Cilindro)	55029 4	0123	40	23	38	6,5	19	97	179		7	6	
83AL/40 verde (sin Cilindro)	55028 7	0123	40	23	38	6,5	19	97	179		7	6	
83AL/40 rojo (sin Cilindro)	55027 0	0123	40	23	38	6,5	19	97	179		7	6	
83AL/40 amarillo (sin Cilindro)	55030 0	0123	40	23	38	6,5	19	97	179		7	6	
83AL/40 plata (sin Cilindro)	55031 7	0123	40	23	38	6,5	19	97	179		7	6	
83AL/45 S negro (sin Cilindro)	51038 0	0123	47	24	25	8	21	85	204		8	6	
83AL/45 S azul (sin Cilindro)	51042 7	0123	47	24	25	8	21	85	204		8	6	
83AL/45 S verde (sin Cilindro)	51039 7	0123	47	24	25	8	21	85	204		8	6	
83AL/45 S lila (sin Cilindro)	51041 0	0123	47	24	25	8	21	85	204		8	6	
83AL/45 S orange (sin Cilindro)	51043 4	0123	47	24	25	8	21	85	204		8	6	
83AL/45 S rojo (sin Cilindro)	51040 3	0123	47	24	25	8	21	85	204		8	6	
83AL/45 S amarillo (sin Cilindro)	51044 1	0123	47	24	25	8	21	85	204		8	6	
83AL/45 plata (sin Cilindro)	59475 5	0123	47	24	25	8	21	85	204		8	6	

Recargo / Sobretaxa

- GL/KA
- Candado según muestra / Cadeado de acordo com a amostra
- HS/MK/PP

83 Serie

Alta seguridad y servicio personalizado
Alta segurança e atendimento individualizado



83/80 & 83/60



83CS/55 & 83/55



83WP1B/53



83WP/63 & 83WPCS/53 & 83WP/53



83CS/50 & 83/50



83/45



83AL TITALIUM™



83TIIB/50 0



DISKUS® 20

Original ABUS Diskus - con sistema de cierre ABUS Plus
 ABUS Diskus Original - com sistema de travamento ABUS Plus



Características técnicas

- Acero inoxidable: interior y exterior
- Protección adicional contra la sierra
- Arco de acero endurecido
- Cilindro disco ABUS Plus: máxima protección contra la manipulación, 250.000 códigos de llave diferentes, resistente al taladro y a la extracción
- Tapa de cilindro cromada
- Tecnología de Soldadura Profunda Diskus® - máxima robustez
- Diseño original Diskus®: protección en 360°
- Llave retenida: la llave es necesaria para el cierre (la llave no se puede quitar cuando el candado está abierto)
- Fabricado en Alemania

Características técnicas

- Aço inoxidável: dentro e fora
- Proteção adicional contra a serra
- Arco de aço temperado
- Cilindro de disco ABUS Plus: proteção máxima contra manipulação, 250.000 códigos de chave diferentes, resistente à perfuração e remoção
- Tampa do cilindro cromado
- Tecnologia de soldagem profunda Diskus® - robustez máxima
- Design Original Diskus®: proteção 360°
- Chave retida: a chave é necessária para a fechadura (a chave não pode ser removida com o cadeado aberto)
- Feito na Alemanha

Referencia Referência	EAN 4003318	Familia Família							Peso Peso g	Llave en bruto Chave em bruto	Nivel de seguridad Nível de segurança	Uds. Caja Uds. Caixa	Uds. Blister Uds. Blister
			mm	mm	mm	mm	mm	mm					
20/70 B/EFSP	32164 1	0101	70	20	17	10	30	70	337	05078	9		6
20/80 B/EFSP	32165 8	0101	80	25	18	11	35	81	469	05078	9		3
20/70 vs. Lock-Tag	81697 0	0101	70	20	17	10	30	70	330	05078	9	6	
20/80 vs. Lock-Tag	81696 3	0101	80	25	18	11	35	81	466	05078	9	3	

Recargo / Sobretaxa

- GL/KA
- Candado según muestra / Cadeado de acordo com a amostra
- HS/MK/PP

DISKUS® 26WY

Original ABUS Diskus – Robustez
ABUS Diskus Original - Robustez



Características técnicas

- Cuerpo de acero inoxidable de alta resistencia
- Sólida base interior para una mayor seguridad
- Protección adicional contra la sierra
- Arco de aleación especial de acero endurecido
- Placa de protección contra el taladro
- Tecnología de Soldadura Profunda Diskus® - máxima robustez
- Diseño original Diskus®: protección en 360º
- Llave retenida: la llave es necesaria para el cierre (la llave no se puede quitar cuando el candado está abierto)
- Fabricado en Alemania
- 26/70 +80: las llaves de reposición sólo se producen con la presentación de la tarjeta de seguridad ABUS
- WY: las llaves de reposición sólo se producen con la presentación de la tarjeta de seguridad ABUS

Características técnicas

- Corpo de aço inoxidável resistente
- Base interna sólida para maior segurança
- Proteção adicional contra a serra
- Arco de liga de aço especial endurecido
- Placa de proteção de broca
- Tecnologia de soldagem profunda Diskus® - robustez máxima
- Design Original Diskus®: proteção 360º
- Chave retida: a chave é necessária para a fechadura (a chave não pode ser removida com o cadeado aberto)
- Feito na Alemanha
- 26/70 +80: as chaves de reposição são produzidas somente mediante apresentação do cartão de segurança ABUS
- WY: as chaves de substituição só são produzidas mediante apresentação do cartão de segurança ABUS

Referencia Referência	EAN 4003318	Familia Família							Peso Peso g	Llave en bruto Chave em bruto	Nivel de seguridad Nível de segurança	Uds. Caja Uds. Caixa	Uds. Blister Uds. Blister
			mm	mm	mm	mm	mm	mm					
26WY/70	82337 4	0101	71	19,5	17	10	30	71	325	12874	8		6
26WY/80	82344 2	0101	81	25	18	11	31	81	452	12874	8		3
26WY/70 KA	83533 9	0101	71	19,5	17	10	30	71	403	12874	8	6	
26WY/80 KA	83534 6	0101	81	25	18	11	31	81	570	12874	8	3	
26WY/70 MK	82343 5	0101	71	19,5	17	10	30	71	403	12874	8	4	
26WY/80 MK	82350 3	0101	81	25	18	11	31	81	570	12874	8	3	

Recargo / Sobretaxa

- GL/KA
- Candado según muestra / Cadeado de acordo com a amostra
- hasta 49 uds. / até 49 pcs.
- desde 50 uds. / de 50 pcs.
- HS/MK/PP

DISKUS® 25

Original ABUS Diskus – con llave reversible
 ABUS Diskus original - com chave reversível



Características técnicas

- Llave reversible de alta precisión con 8.000 códigos diferentes
- Llave codificada: las llaves de reposición sólo se producen con la presentación de la tarjeta de seguridad ABUS
- Acero inoxidable: interior y exterior
- Arco de acero endurecido
- Diseño original Diskus®: protección en 360°
- Protección adicional contra la sierra
- Tecnología de Soldadura Profunda Diskus® - máxima robustez
- Llave retenida: la llave es necesaria para el cierre (la llave no se puede quitar cuando el candado está abierto)
- Se suministra con 5 llaves
- Fabricado en Alemania

Características técnicas

- Chave reversível de alta precisão com 8.000 códigos diferentes
- Chave codificada: as chaves de substituição só são produzidas mediante apresentação do cartão de segurança ABUS
- Aço inoxidável: dentro e fora
- Arco de aço temperado
- Design Original Diskus®: proteção 360°
- Proteção adicional contra a serra
- Tecnologia de soldagem profunda Diskus® - robustez máxima
- Chave retida: a chave é necessária para a fechadura (a chave não pode ser removida com o cadeado aberto)
- Fornecido com 5 chaves
- Feito na Alemanha

Referencia Referência	EAN 4003318	Familia Família		Peso Peso g	Llave en bruto Chave em bruto	Nivel de seguridad Nível de segurança	Uds. Caja Uds. Caixa	Uds. Blister Uds. Blister
			mm mm mm mm mm mm					
25/70	32279 2	0101	71 19,5 17 10 30 71	323	26423	8	6	
25/70 B/EFSP	32280 8	0101	71 19,5 17 10 30 71	323	26423	8	3	

Recargo / Sobretaxa

- GL/KA
- Candado según muestra / Cadeado de acordo com a amostra

DISKUS® 24

Original ABUS Diskus
ABUS Diskus original



Service Kit



Características técnicas

- Cilindro de pitones de precisión, puede ser re combinado a un código diferente
- Acero inoxidable: interior y exterior
- Arco de acero endurecido
- Diseño original Diskus®: protección en 360°
- Protección adicional contra la sierra
- Tecnología de Soldadura Profunda Diskus® - máxima robustez
- Llave retenida: la llave es necesaria para el cierre (la llave no se puede quitar cuando el candado está abierto)
- Fabricado en Alemania

Características técnicas

- Cilindro python de precisão, pode ser re combinado para um código diferente
- Aço inoxidável: dentro e fora
- Arco de aço temperado
- Design Original Diskus®: proteção 360°
- Proteção adicional contra a serra
- Tecnologia de soldagem profunda Diskus® - robustez máxima
- Chave retida: a chave é necessária para a fechadura (a chave não pode ser removida com o cadeado aberto)
- Feito na Alemanha

Referencia Referência	EAN 4003318	Familia Família		Peso Peso g	Llave en bruto Chave em bruto	Nivel de seguridad Nível de segurança	Uds. Caja Uds. Caixa	Uds. Blister Uds. Blister
			mm mm mm mm mm mm					
24/70 Lock-Tag	81695 6	0101	70 20 17 10 29 70	317	12874	8	6	

Recargo / Sobretaxa

- GL/KA
- Candado según muestra / Cadeado de acordo com a amostra
- HS/MK/PP

DISKUS® 241B

Original ABUS Diskus – 100% anti-corrosión
 ABUS Diskus Original - 100% anticorrosão



Características técnicas

- Cuerpo, interior y arco de acero inoxidable, lo cual ofrece una extrema resistencia a la corrosión
- La tapa del cilindro ofrece una máxima protección contra la suciedad y humedad (60 y 70 mm)
- Cilindro niquelado para mejorar la resistencia a la corrosión
- Diseño original Diskus®: protección en 360°
- Tecnología de Soldadura Profunda Diskus® - máxima robustez
- Cilindro de pitones de precisión con pitones anti-ganzúa
- Llave retenida: la llave es necesaria para el cierre (la llave no se puede quitar cuando el candado está abierto)
- WY: las llaves de reposición sólo se producen con la presentación de la tarjeta de seguridad ABUS
- Fabricado en Alemania

Características técnicas

- Corpo, interior e arco em aço inoxidável, oferecendo extrema resistência à corrosão
- A tampa do cilindro oferece proteção máxima contra sujeira e umidade (60 e 70 mm)
- Tambor folheado a níquel para melhorar a resistência à corrosão
- Design Original Diskus®: proteção 360°
- Tecnologia de soldagem profunda Diskus® - robustez máxima
- Cilindro de pino de precisão com pinos anti-pick
- Chave retida: a chave é necessária para a fechadura (a chave não pode ser removida com o cadeado aberto)
- WY: as chaves de substituição só são produzidas mediante apresentação do cartão de segurança ABUS
- Feito na Alemanha

Referencia Referência	EAN 4003318	Familia Família		Peso Peso g	Llave en bruto Chave em bruto	Nivel de seguridad Nível de segurança	Uds. Caja Uds. Caixa	Uds. Blister Uds. Blister
			mm mm mm mm mm mm					
241B/50	20317 6	0101	51 13 8 6,5 25,5 50	113	02706	7	6	
241B/60	05584 3	0101	60 17 13 8 26 60	220	02706	7	6	
241B/70	02050 6	0101	70 20 17 10 31 70	320	12874	8		6
241B/50 B/EFSP	35041 2	0101	51 13 8 6,5 25,5 50	143	02706	7		6
241B/60 B/EFSP	35043 6	0101	60 17 13 8 26 60	220	02706	7		6
241B/70 B/EFSP	35044 3	0101	70 20 17 10 31 70	320	12874	8		6
24WY1B/70 KA	83532 2	0101	70 20 17 10 31 70	320	12874	8		6
24WY1B/70 MK	82336 7	0101	70 20 17 10 31 70	320	12874	8		6

Recargo / Sobretaxa

- GL/KA
- Candado según muestra / Cadeado de acordo com a amostra
- HS/MK/PP

DISKUS® 23

Original ABUS Diskus – Alta seguridad alemana
 ABUS Diskus Original - Alta Segurança Alemã



Características técnicas

- Diseño original Diskus®: protección en 360º
- Sofisticado sistema de soldadura Diskus® para la más alta resistencia
- Arco de acero endurecido
- Cilindro de pitones de precisión con pitones anti-ganzúa
- Llave retenida: la llave es necesaria para el cierre (la llave no se puede quitar cuando el candado está abierto)
- Fabricado en Alemania

Características técnicas

- Design Original Diskus®: proteção 360º
- Sistema de soldagem Diskus® sofisticado para a maior resistência
- Arco de aço temperado
- Cilindro de pino de precisão com pinos anti-pick
- Chave retida: a chave é necessária para a fechadura (a chave não pode ser removida com o cadeado aberto)
- Feito na Alemanha

Referencia Referência	EAN 4003318	Familia Família		Peso Peso g	Llave en bruto Chave em bruto	Nivel de seguridad Nível de segurança	Uds. Caja Uds. Caixa	Uds. Blister Uds. Blister
			mm mm mm mm mm mm					
23/60	44750 1	0101	60 17 13 8 29 60	189	02706	7	6	
23/70	44754 9	0101	70 20 17 10 29 70	261	12874	7	6	
23/60 B/EFSP	44753 2	0101	60 17 13 8 29 60	189	02706	7		6
23/70 B/EFSP	44757 0	0101	70 20 17 10 29 70	261	12874	7		6
23/70 Twins B/EFSP	59305 5	0101	70 20 17 10 29 70	630	12874	7		2

Recargo / Sobretaxa

- GL/KA
- Candado según muestra / Cadeado de acordo com a amostra







TITALIUM™ – Seguridad con visión de futuro

Los candados TITALIUM™ representan una nueva dimensión en el campo de la seguridad. Fabricado con un material innovador, combina alta seguridad con un peso considerablemente reducido.

ABUS es el primer fabricante del mundo en usar TITALIUM™ en la fabricación de candados de marca.

El material del TITALIUM™ es una aleación especial de aluminio que excepcionalmente combina un alto nivel de resistencia a la torsión con ligereza.

Al igual que en la industria aeronáutica, con TITALIUM™, ABUS se concentra en dos cualidades: máxima fortaleza y ligereza.

Gracias a su material innovador, los candados TITALIUM™ compiten con prestigiosos y conocidos candados fabricados con materiales tradicionales. Respetados laboratorios de investigación y tests lo confirman.

TITALIUM™ – Ligereza y seguridad

Actualmente, los candados de la serie TITALIUM™ son la referencia en el negocio de los candados. Con aproximadamente un 30% de reducción de peso comparado con un candado tradicional de latón, con al menos el mismo nivel de seguridad, la serie de candados TITALIUM™ se vuelve una atractiva alternativa.

Hay muchas aplicaciones donde no solo un nivel de seguridad fiable es importante, sino también el peso: cuando viajamos, en situaciones ambulantes o para asegurar productos en tránsito. La serie TITALIUM™, una nueva generación de candados seguros e innovadores.

TITALIUM™ - La nueva generación de candados

TITALIUM™ – Segurança voltada para o futuro

Os cadeados TITALIUM™ representam uma nova dimensão no campo da segurança. Fabricado com um material inovador, alia alta segurança a um peso consideravelmente reduzido.

ABUS é o primeiro fabricante do mundo a utilizar TITALIUM™ na fabricação de cadeados de marca.

O material de TITALIUM™ é uma liga especial de alumínio que combina excepcionalmente um alto nível de torção com leveza.

Assim como na indústria aeronáutica, com TITALIUM™, a ABUS se concentra em duas qualidades: máxima resistência e leveza.

Graças ao seu material inovador, os cadeados TITALIUM™ competem com os cadeados conceituados e conhecidos de materiais tradicionais. Laboratórios de pesquisa e testes respeitadas confirmam isso

TITALIUM™ – Leveza e segurança

Hoje, os cadeados da série TITALIUM™ são a referência no mercado de cadeados. Com aproximadamente 30% de redução de peso em comparação com um cadeado tradicional de latão, com pelo menos o mesmo nível de segurança, a série de cadeados TITALIUM™ tornase uma alternativa atraente.

Existem muitas aplicações em que não só a segurança confiável é importante, mas também o seu peso: ao viajar, em situações móveis ou para proteger produtos em trânsito. A série TITALIUM™, uma nova geração de cadeados seguros e inovadores.

TITALIUM™ - A nova geração de cadeados

Candados TITALIUM™ | Cadeados TITALIUM™

Poderoso | Poderoso

Los candados TITALIUM™ proporcionan la máxima seguridad con una excelente relación calidad-precio.

Os cadeados TITALIUM™ oferecem segurança máxima aliada a uma excelente relação qualidade-precio.

Variado | Diversidade

La mayoría de nuestros candados TITALIUM™ tienen arco con NANO PROTECT™ permitiendo un amplio rango de aplicaciones en el exterior.

Muitos cadeados TITALIUM™ apresentam arco com NANO PROTECT™ permitindo uma ampla gama de aplicações no exterior.

Ligero | Ligeiro

Todos los candados de la serie TITALIUM™ están fabricados con un aluminio de una aleación especial que ofrece gran ligereza sin comprometer la seguridad.

Todos os cadeados das séries TITALIUM™ são feitos a partir de uma liga de alumínio que oferece especial leveza sem nunca comprometer a segurança.

Fuerte | Forte

Gracias al uso innovador de los materiales TITALIUM™ los productos son muy robustos y se caracterizan por un fuerte cuerpo y una cerradura resistente.

Graças ao uso inovador dos materiais TITALIUM™ os produtos são muito robustos e caracterizados por um corpo forte e uma trava resistente.



Innovativ | Inovador

Gracias a la investigación de materiales, se ha desarrollado un nuevo material, TITALIUM™ un material innovador para la nueva generación de candados.

Graças à pesquisa a nível de materiais, se desenvolveu um novo material, TITALIUM™ um material inovador para a nova geração de cadeados.

Desarrollo | Desenvolvimento

Años de investigación aseguran óptimos productos y una producción de calidad en cada candado TITALIUM™.

Anos de pesquisa e asseguram ótimos produtos e uma produção de qualidade a nível de cadeados TITALIUM™.

98 TITALIUM™

Candado monoblock con llave reversible
Cadeado monobloco com chave reversível



Características técnicas

- Cuerpo del candado de aleación especial de aluminio TITALIUM™ - alta seguridad con un peso ligero
- Arco especial de 12 mm de acero endurecido
- Cerradura de alta precisión con llave reversible y 150.000 combinaciones diferentes
- Perfil de llave paracéntrico para incrementar la proyección contra la manipulación
- Bloqueo automático: cierre del candado sin la llave, empujando el arco

Características técnicas

- Corpo do cadeado em liga de alumínio especial TITALIUM™ - alta segurança com peso ligeiro
- Arco de aço especial endurecido de 12 mm
- Fechadura de alta precisão com chave reversível e 150.000 combinações diferentes
- Perfil de chave paracêntrica para maior projeção contra adulteração
- Travamento automático: fechando o cadeado sem a chave, empurrando o arco

Referencia Referência	EAN 4003318	Familia Família							Peso Peso g	Llave en bruto Chave em branco	Nivel de seguridad Nível de segurança	Uds. Caja Uds. Caixa	Uds. Blister Uds. Blister
			mm	mm	mm	mm	mm	mm					
98TI/70	70746 9	0158	70	22	14	12	23	50	196	26424	7	6	
98TI/90	70747 6	0158	90	35	18	12	28	60	346	26424	8	3	
98TI/70 B/EFSP	70985 2	0158	70	22	14	12	23	50	196	26424	7		6
98TI/90 B/EFSP	70987 6	0158	90	35	18	12	28	60	346	26424	8		3

Recargo / Sobretaxa

- GL/KA

82 TITALIUM™

Candado monoblock
Cadeado monobloco



Características técnicas

- Cuerpo del candado de aleación especial de aluminio TITALIUM™ - alta seguridad con un peso ligero
- Arco de acero endurecido
- Un pitón de acero endurecido projoega el lado estrecho del cuerpo del rojoor contra el corte con sierra
- Cilindro de pitones de precisión con un gran número de códigos diferentes
- Bloqueo automático: cierre del candado sin la llave, empujando el arco

Características técnicas

- Corpo do cadeado em liga de alumínio especial TITALIUM™ - alta segurança com peso ligeiro
- Arco de aço temperado
- Um python de aço endurecido projoega o lado estreito do corpo do rojoor contra corte de serra
- Cilindro de pino de precisão com um grande número de códigos diferentes
- Travamento automático: fechando o cadeado sem a chave, empurrando o arco

Referencia Referência	EAN 4003318	Familia Família	 mm mm mm mm mm mm						Peso Peso g	Llave en bruto Chave em branco	Nivel de seguridad Nível de segurança	Uds. Caja Uds. Caixa	Uds. Blister Uds. Blister
82TI/70	24673 9	0152	70	22	13	12	20	50	194	00906	6	6	
82TI/70 B/EFSP	24670 8	0152	70	22	13	12	20	50	194	00906	6		3

Recargo / Sobretaxa

- GL/KA

96 TITALIUM™

Técnica de alta solidez con llave reversible
Técnica de alta resistência com chave reversível



Características técnicas

- Cuerpo del candado de aleación especial de aluminio TITALIUM™ - alta seguridad con un peso ligero
- Arco de acero endurecido con tratamiento NANO ProjoECT™ para una gran resistencia a la corrosión
- Cerradura de alta precisión con llave reversible y 150.000 combinaciones diferentes
- Perfil de llave paracéntrico para incrementar la proyección contra la manipulación
- Bloqueo automático: cierre del candado sin la llave, empujando el arco
- CS: el proyector de arco projoega el arco contra los ataques convencionales

Características técnicas

- Corpo do cadeado em liga de alumínio especial TITALIUM™ - alta segurança com peso ligeiro
- Arco de aço endurecido com tratamento NANO PROJOECT™ para alta resistência à corrosão
- Fechadura de alta precisão com chave reversível e 150.000 combinações diferentes
- Perfil de chave paracêntrica para maior projeção contra adulteração
- Travamento automático: fechando o cadeado sem a chave, empurrando o arco
- CS: guarda arco projoega o arco contra ataques convencionais

Referencia Referência	EAN 4003318	Familia Família							Peso Peso g	Llave en bruto Chave em branco	Nivel de seguridad Nível de segurança	Uds. Caja Uds. Caixa	Uds. Blister Uds. Blister
96TI/50	70872 5	0157	50	25	34	9,5	23	92	212	26424	8	6	
96TI/60	70879 4	0157	60	25	40	11	28	103	332	26424	8	6	
96TI/50 B/EFSP	70979 1	0157	50	25	34	9,5	23	92	295	26424	8		6
96TI/60 B/EFSP	70982 1	0157	60	25	40	11	28	103	418	26424	8		6
96CSTI/50	70263 1	0157	50	23	25	9,5	23	82	214	26424	8	6	
96CSTI/60	70262 4	0157	60	25	29	11	28	91	350	26424	8	6	
96CSTI/50 B/EFSP	70266 2	0157	50	23	25	9,5	23	82	298	26424	8		4
96CSTI/60 B/EFSP	70267 9	0157	60	25	29	11	28	91	438	26424	8		4

Recargo / Sobretaxa

- GL/KA

90RK/50 TITALIUM™

Seguridad, solidez y servicio personalizado con ABUS
 Segurança, solidez e atendimento personalizado com ABUS



DIN EN
 12320
 KL 3



Características técnicas

- Cuerpo del candado de aleación especial de aluminio TITALIUM™ - alta seguridad con un peso ligero
- Arco de acero inoxidable de alta calidad de doble cierre que ofrece una gran resistencia a la tracción y torsión.
- Arco integrado que proyege contra la cizalla
- Alta resistencia a la corrosión
- Cilindro de pitones de precisión
- Con cilindro intercambiable
- Llave retenida: la llave es necesaria para el cierre (la llave no se puede quitar cuando el candado está abierto)

Características técnicas

- Corpo do cadeado em liga de alumínio especial TITALIUM™ - alta segurança com peso leveiro
- Arco de aço inoxidável de dupla travamento de alta qualidade que oferece grande resistência à tração e torção.
- Arco integrado que projete contra cisalhamento
- Alta resistência à corrosão
- Cilindro de pino de precisão
- Com cilindro intercambiável
- Chave retida: a chave é necessária para a fechadura (a chave não pode ser removida com o cadeado aberto)

Referencia Referência	EAN 4003318	Familia Família								Peso Peso g	Llave en bruto Chave em branco	Nivel de seguridad Nível de segurança	Uds. Caja Uds. Caixa	Uds. Blister Uds. Blister
			mm	mm	mm	mm	mm	mm	mm					
90RK/50	55292 2	0125	50	20	22,5	9,5	23	81	264	10023	8	6		
90RK/50 B/EFSP	55902 0	0125	50	20	22,5	9,5	23	81	264	10023	8		6	

Recargo / Sobretaxa

- GL/KA
- Candado según muestra / Cadeado de acordo com a amostra

64 TITALIUM™

Ligero y robusto
Ligeiro, mas robusto



30HB60

40HB40

40HB63

50HB80

50HB60-150



Características técnicas

- 20 + 25mm: cuerpo del candado de aleación especial de aluminio TITALIUM™
- 20 + 25mm: arco de acero endurecido
- Desde 30mm: arco de acero endurecido con tratamiento NANO PROJECT™ para una gran resistencia a la corrosión
- Perfil de llave paracéntrico para incrementar la proyección contra la manipulación
- A partir de 30 mm: para asegurar los objetos de valor/bienes de valor medio o con un riesgo medio de robo
- Rojoor de cilindro cromado
- Cabeza de llave en forma de tulipa
- 64TI/50HB60-150: versión arco extraíble y ajustable

Características técnicas

- 20 + 25mm: corpo do cadeado em liga de alumínio especial TITALIUM™
- 20 + 25mm: arco de aço endurecido
- A partir de 30 mm: arco de aço endurecido com tratamento NANO PROJECT™ para alta resistência à corrosão
- Perfil de chave paracêntrica para maior projeção contra adulteração
- A partir de 30 mm: para projoeger valores / bens de valor médio ou com risco médio de roubo
- Rojoor do cilindro cromado
- Cabeça de chave em forma de tulipa
- 64TI / 50HB60-150: versão de arco removível e ajustável

Referencia Referência	EAN 4003318	Familia Família								Peso Peso g	Llave en bruto Chave em branco	Nivel de seguridad Nível de segurança	Uds. Caja Uds. Caixa	Uds. Blister Uds. Blister
			mm	mm	mm	mm	mm	mm	mm					
64TI/20	55878 8	0132	20	9,5	11,5	3,5	10	34,5	21	11405	3	12		
64TI/25	56182 5	0132	25	13	13,5	4	12	41,5	31	11406	3	12		
64TI/30	56186 3	0132	30	16	17	5	13	49,5	53	12021	4	12		
64TI/35	56194 8	0132	35	18,5	20	5,5	14	55	67	12021	4	12		
64TI/40	54573 3	0132	40	22	23	6,5	14,5	62	87	12022	5	12		
64TI/45	56198 6	0132	45	25,5	24	7	15	68	109	12022	5	6		
64TI/50	56203 7	0132	50	29	29	8	17	77	159	12023	6	6		
64TI/60	56352 2	0132	60	33,5	34	9,5	19	90,5	236	12023	6	6		
64TI/20 B/EFSP	56361 4	0132	20	9,5	11,5	3,5	10	34,5	21	11405	3			6
64TI/25 B/EFSP	56362 1	0132	25	13	13,5	4	12	41,5	31	11406	3			6
64TI/30 B/EFSP	56363 8	0132	30	16	17	5	13	49,5	53	12021	4			12
64TI/35 B/EFSP	56364 5	0132	35	18,5	20	5,5	14	55	67	12021	4			6
64TI/40 B/EFSP	55015 7	0132	40	22	23	6,5	14,5	62	87	12022	5			6
64TI/45 B/EFSP	56365 2	0132	45	25,5	24	7	15	68	109	12022	5			6
64TI/50 B/EFSP	56366 9	0132	50	29	29	8	17	77	159	12023	6			6
64TI/60 B/EFSP	56383 6	0132	60	33,5	34	9,5	19	90,5	236	12023	6			4
64TI/20HB20	59954 5	0132	20	9,5	20	3,5	10	43	30	12023	3	12		
64TI/25HB25	59975 0	0132	20	9	20	3,5	10	43	40	12023	3	12		
64TI/30HB30	59979 8	0132	29	15	30	4,8	12	64	62	12023	4	3		
64TI/30HB60	56191 7	0132	30	16	60	5	13	93	65	12021	4	3		

Referencia Referência	EAN 4003318	Familia Família							Peso Peso g	Llave en bruto Chave em branco	Nivel de seguridad Nível de segurança	Uds. Caja Uds. Caixa	Uds. Blister Uds. Blister
			mm	mm	mm	mm	mm	mm					
64TI/40HB40	54589 4	0132	40	22	40	6	15	79	96	12022	5	3	
64TI/40HB63	54590 0	0132	40	22	63	6	15	102	107	12022	5	3	
64TI/50HB50	59983 5	0132	48	25	50	7	15	93,5	177	12022	5	3	
64TI/50HB80	56208 2	0132	50	28	80	8	17	128	199	12023	6	3	
64TI/20HB20 B/EFSP	59956 9	0132	20	9,5	20	3,5	10	34,5	30	12023	3		12
64TI/25HB25 B/EFSP	59976 7	0132	25	9	20	3,5	12	41,5	40	12023	3		12
64TI/30HB30 B/EFSP	59980 4	0132	30	15	30	4,8	13	49,5	62	12023	4		6
64TI/30HB60 B/EFSP	56374 4	0132	30	16	60	5	13	93	65	12021	4		6
64TI/40HB40 B/EFSP	55021 8	0132	40	22	40	6,5	14,5	78	96	12022	5		3
64TI/40HB63 B/EFSP	56377 5	0132	40	22	63	6,5	14,5	101	107	12022	5		3
64TI/50HB50 B/EFSP	59984 2	0132	50	28	50	8	17	77	177	12023	5		6
64TI/50HB80 B/EFSP	56382 9	0132	50	29	80	8	17	128,5	199	12023	6		6
64TI/20 Twins B/EFSP	56373 7	0132	20	9,5	11,5	3,5	10	34,5	21	11405	3		6
64TI/30 Twins B/EFSP	56375 1	0132	30	16	17	5	13	49,5	53	12021	4		6
64TI/40 Twins B/EFSP	56378 2	0132	40	22	23	6,5	14,5	62	87	12022	5		6
64TI/40 Triples B/EFSP	56379 9	0132	40	22	23	6,5	14,5	62	87	12022	5		4
64TI/40 Quads B/EFSP	56381 2	0132	40	22	23	6,5	14,5	62	87	12022	5		4
64TI/40 + HB63 Triples B/EFSP	56380 5	0132	40	22	63	6,5	14,5	101	107	12022	5		4
64TI/20 vs. Lock-Tag	79458 2	0132	20	9,5	11,5	3,5	10	34,5	23	12022	3	12	
64TI/25 vs. Lock-Tag	79468 1	0132	25	13	13,5	4	12	41,5	36	12022		12	
64TI/30 vs. Lock-Tag	77581 9	0132	30	16	17	5	13	49,5	54	12022		12	
64TI/35 vs. Lock-Tag	79473 5	0132	35	18,5	20	5,5	14	55	71	12022		12	
64TI/40 vs. Lock-Tag	79474 2	0132	40	22	23	6,5	14,5	62	92	12022		12	
64TI/45 vs. Lock-Tag	79477 3	0132	45	25,5	24	7	15	68	115	12022		6	
64TI/50 vs. Lock-Tag	77086 9	0132	50	29	29	8	17	77	167	12022		6	
64TI/60 vs. Lock-Tag	79480 3	0132	60	33,5	34	9,5	19	90,5	252	12022		6	
64TI/30HB60 vs. Lock-Tag	79469 8	0132	30	16	60	5	13	93	77	12022		3	
64TI/40HB40 vs. Lock-Tag	79475 9	0132	40	22	40	6,5	14,5	78	103	12022		3	
64TI/40HB63 vs. Lock-Tag	79476 6	0132	40	22	63	6,5	14,5	101	115	12022		3	
64TI/50HB80 vs. Lock-Tag	79479 7	0132	50	28	80	8	17	128	216	12022		3	

Recargo / Sobretaxa

- GL/KA

54 TITALIUM™

La seguridad de ABUS – hecho fácil
Segurança ABUS - facilitada





Características técnicas

- Cuerpo del candado de aleación especial de aluminio TITALIUM™ - alta seguridad con un peso ligero
- Arco de acero endurecido
- Doble enganche

Características técnicas

- Corpo do cadeado em liga de alumínio especial TITALIUM™ - alta segurança com peso ligeiro
- Arco de aço temperado
- Engate duplo

Referencia Referência	EAN 4003318	Familia Família							Peso Peso g	Llave en bruto Chave em branco	Nivel de seguridad Nível de segurança	Uds. Caja Uds.	Blister Uds. Blister
			mm	mm	mm	mm	mm	mm					
54TI/15	58501 2	0131	15	8	12	2,8	10	16	20	02880	2	12	
54TI/20	58502 9	0131	20	9,6	11,3	3,5	10	20	30	02880	2	12	
54TI/25	58504 3	0131	24,5	12	11	4	10	24,5	41	02880	2	12	
54TI/30	56213 6	0131	29	14,5	14,5	5	13	45	47	02880	3	12	
54TI/35	56214 3	0131	33	18	17	5	13	48	52	02880	3	12	
54TI/40	56215 0	0131	38	20,5	21	6,5	13	57	70	02882	4	12	
54TI/50	56217 4	0131	48	25,5	25	7	14	68,5	93	02884	5	6	
54TI/60	58509 8	0131	60	35	35	9,5	19	91	114	02884	5	6	
54TI/15 B/EFSP	58542 5	0131	15	8	12	2,8	10	16	25	02880	2	12	
54TI/20 B/EFSP	58543 2	0131	20	9,6	11,3	3,5	10	20	35	02880	2	12	
54TI/25 B/EFSP	58545 6	0131	24,5	12	11	4	10	24,5	46	02880	2	12	
54TI/30 B/EFSP	56441 3	0131	29	14,5	14,5	5	13	45	77	02880	3		6
54TI/35 B/EFSP	56442 0	0131	33	18	17	5	13	48	81	02880	3		6
54TI/40 B/EFSP	56443 7	0131	38	20,5	21	6,5	13	57	107	02882	4		6
54TI/40HB63 B/EFSP	56444 4	0131	38	20,5	63,5	6,5	13	100	126	02882	4		6
54TI/50 B/EFSP	56447 5	0131	48	25,5	25	7	14	68,5	143	02884	5		6
54TI/60 B/EFSP	58554 8	0131	60	35	35	9,5	19	91	119	02884	5		6
54TI/20HB20	58503 6	0131	20	9,6	20	3,5	10	40	36	02880	2	12	
54TI/25HB25	58505 0	0131	24,5	12	25	4	10	49,5	47	02880	2	12	
54TI/30HB30	58506 7	0131	29	14,5	30	5	13	59	52	02880	3	12	
54TI/40HB40	58507 4	0131	38	20,5	40	6,5	13	78,4	75	02882	4	12	
54TI/40HB63	58598 2	0131	38	20,5	63,5	6,5	13	100	92	02882	4	3	
54TI/50HB50	58508 1	0131	50	25	50	7	14	93,5	139	02882	5	6	
54TI/20HB20 B/EFSP	58544 9	0131	20	9,6	20	3,5	10	40	41	02880	2		6
54TI/25HB25 B/EFSP	58546 3	0131	24,5	12	25	4	10	49,5	52	02880	2		6
54TI/30HB30 B/EFSP	58548 7	70131	29	14,5	30	5	13	59	57	02880	3		6

Referencia Referência	EAN 4003318	Familia Família							Peso Peso g	Llave en bruto Chave em branco	Nivel de seguridad Nível de segurança	Uds. Caja Uds. Caixa	Uds. Blister Uds. Blister
			mm	mm	mm	mm	mm	mm					
54TI/40HB40 B/EFSP	58551 7	0131	38	20,5	40	6,5	13	78,4	81	02882	4		6
54TI/40HB63 B/EFSP	56444 4	0131	38	20,5	63,5	6,5	13	100	126	02882	4		6
54TI/50HB50 B/EFSP	58553 1	0131	50	25	50	7	14	93,5	147	02882	5		6
54TI/40 Twins B/EFSP	56445 1	0131	38	20,5	21	6,5	13	57	173	02882	4		6
54TI/40 Triples B/EFSP	56446 8	0131	38	20,5	21	6,5	13	57	237	02882	4		4
54TI/15 Lock-Tag	58501 2	0131	15	8	12	2,8	10	16	20	02880	2	12	
54TI/20 Lock-Tag	89244 8	0131	20	9,6	11,3	3,5	10	20	30	02880	2	12	
54TI/25 Lock-Tag	84246 2	0131	24,5	12	11	4	10	24,5	41	02880	2	12	
54TI/30 Lock-Tag	80602 5	0131	29	14,5	14,5	5	13	45	47	02880	3	12	
54TI/35 Lock-Tag	80605 6	0131	33	18	17	5	13	48	52	02880	3	12	
54TI/40 Lock-Tag	80606 3	0131	38	20,5	21	6,5	13	57	73	02882	4	12	
54TI/50 Lock-Tag	80608 7	0131	48	25,5	25	7	14	68,5	112	02884	5	6	
54TI/40HB63 Lock-Tag	80607 0	0131	38	20,5	63,5	6,5	13	100	98	02882	4	3	

Recargo / Sobretaxa

- GL/KA

86 TITALIUM™

Candado TITALIUM™ para todos los medios cilindros.

Cadeado TITALIUM™ para todos os meios cilindros.



45HB80



IB45HB80



Características técnicas

- Cuerpo del candado de aleación especial de aluminio TITALIUM™ - alta seguridad con un peso ligero
- Arco de acero endurecido con tratamiento NANO ProjoECT™ para una gran resistencia a la corrosión
- Compatible con medios cilindros de europerfil sin necesidad de herramientas
- Doble enganche
- Posible integración en los sistemas de códigos
- Bloqueo automático: cierre del candado sin la llave, empujando el arco

Características técnicas

- Corpo do cadeado em liga de alumínio especial TITALIUM™ - alta segurança com peso leve
- Arco de aço endurecido com tratamento NANO PROJOECT™ para alta resistência à corrosão
- Compatível com meios cilindros Europrofile sem a necessidade de ferramentas
- Engate duplo
- Possível integração em sistemas de código
- Travamento automático: fechando o cadeado sem a chave, empurrando o arco

Referencia Referência	EAN 4003318	Familia Família								Peso Peso g	Llave en bruto Chave em branco	Nivel de seguridad Nível de segurança	Uds. Caja Uds. Caixa	Uds. Blister Uds. Blister
			mm	mm	mm	mm	mm	mm	mm					
86TI/45 sin cilindro	27778 8	0153	45	26,5	32,5	8	27	96,5	213		7	3		
86TI/55 sin cilindro	58500 5	0153	55	26,5	39,5	9,5	27,5	106,5	250		8	3		
86TI/45HB80 sin cilindro	04391 8	0153	47	26	80	8	27	145	221		7	3		
86TIIB/45 sin cilindro	27779 5	0153	45	26,5	32,5	8	27	96,5	185		8	3		
86TIIB/45HB80 sin cilindro	04392 5	0153	47	26	80	8	27	145	221		7	3		



Security Tech Germany

POWERFUL TOOL

JOHN ASEGURA SU CAJA DE HERRAMIENTAS
CON EL SILVER ROCK™ 5 DE ABUS.

UN PESO PESADO DE LA SEGURIDAD.

Proteja sus puertas, portales, armarios y cajas de herramientas con el nuevo Silver Rock™ 5 de ABUS. Un cuerpo sólido de zinc convierte al Silver Rock™ 5 de ABUS en un auténtico peso pesado y protege con seguridad las cosas que le importan. Ideal para interiores y para proteger objetos de valor medio.



SILVER ROCK™ 5

Sólido y resistente
Sólido e resistente



Características técnicas

- Cuerpo sólido de zinc
- Innovador protector de silicona que evita rasguños y daños
- Cilindro de precisión con perfil de llave paracéntrico proporciona protección contra la manipulación
- Arco de acero endurecido con tratamiento NANO PROTECT™ y doble cierre
- Cuatro tamaños estándar

Características técnicas

- Corpo de zinco sólido
- Protetor de silicone inovador que evita arranhões e danos
- Cilindro de precisão com perfil de chave paracêntrico fornece proteção contra tentativas de roubo
- Arco de aço temperado com tratamento NANO PROTECT™ e trava dupla
- Quatro tamanhos padrão

Referencia Referência	EAN 4003318	Familia Família								Peso Peso g	Llave en bruto Chave em bruto	Nivel de seguridad Nível de segurança	Uds. Caja Uds. Caja	Uds. Blister Uds. Blister
			mm	mm	mm	mm	mm	mm	mm					
5/40	77561 1	01	42,4	22	25	6,5	22,5	65	187	12022 0	5	12		
5/45	77562 8	01	47	25	32,5	7	23	80	266	12023 7	6	6		
5/50	77563 5	01	52,2	28	37,5	8	25	90	353	12023 7	7	6		
5/55	77564 2	01	57,1	30,5	37	8,5	25	90	459	12023 7	7	6		
5/40 B/EFSP	79266 3	01	42,4	22	25	6,5	22,5	65	213	12022 0	5	6		
5/45 B/EFSP	79267 0	01	47	25	32,5	7	23	80	290	12023 7	6	6		
5/50 B/EFSP	79268 7	01	52,2	28	37,5	8	25	90	383	12023 7	7	6		
5/55 B/EFSP	79269 4	01	57,1	30,5	37	8,5	25	90	497	12023 7	7	6		
5/40HB40	80879 1	01	42,4	22	40	6,5	20	79,8	187	12022 0	5	12		
5/40HB63	80881 4	01	42,4	22	63	6,5	20	103	208	12022 0	5	12		
5/50HB80	80883 8	01	52,2	28	80	8	23	132	391	12023 7	7	3		
5/40HB40 B/EFSP	80885 2	01	42,4	22	40	6,5	20	79,8	221	12022 0	5	6		
5/40HB63 B/EFSP	80886 9	01	42,4	22	63	6,5	20	103	232	12022 0	5	6		
5/50HB80 B/EFSP	80887 6	01	52,2	28	80	8	23	132	427	12023 7	7	3		
5/40 Twins B/EFSP	80888 3	01	42,4	22	25	6,5	22,5	65	402	12022 0	5	4		
5/50 Twins B/EFSP	80889 0	01	52,2	28	37,5	8	25	90	766	12023 7	7	3		

Recargo / Sobretaxa

- GL/KA



92 Monobloc

Candado monobloc con carcasa de acero

Cadeado monobloco com caixa de aço









Características técnicas

- Cuerpo de latón macizo blindado con carcasa de acero
- Arco de acero endurecido
- Resistencia a la perforación y a la tracción
- Cilindro de pitones de precisión
- La tapa del agujero de la llave está chapada en latón

Características técnicas

- Corpo de latão, blindado com caixa de aço
- Arco de aço temperado
- Muito resistente à perfuração e alavanca
- Cilindro de pino de precisão
- A tampa do buraco da fechadura é banhada em latão

Referencia Referência	EAN 4003318	Familia Família							Peso Peso g	Llave en bruto Chave em bruto	Nivel de seguridad Nível de segurança	Uds. Caja Uds. Caixa	Uds. Blister Uds. Blister
			mm	mm	mm	mm	mm	mm					
92/65	30609 9	0126	66,5	33	14	10	28	58	564	00906	7	3	
92/80	20072 4	0126	78	37	17	12	29,5	65	797	02703	8	3	
92/65 B/EFSP	31938 9	0126	66,5	33	14	10	28	58	564	00906	7		3
92/80 B/EFSP	35214 0	0126	78	37	17	12	29,5	65	797	02703	8		3

Recargo / Sobretaxa

- GL/KA

Candado Monobloc Cadeado Monobloc



Características técnicas

- Arco de acero endurecido
- Componentes interiores de materiales no corrosivos
- Cilindro de pitones de precisión
- Un pitón de acero endurecido protege el lado estrecho del rotor contra la sierra
- Bloqueo automático: cierre del candado sin la llave, empujando el arco

Características técnicas

- Arco de aço endurecido
- Componentes internos feitos de materiais de aço inoxidável
- Cilindro de pino de precisão
- Um pino de aço endurecido protege o lado estreito do rotor contra a serra
- Fecho automático: fechando o cadeado sem a chave, empurrando o arco

Referencia Referência	EAN 4003318	Familia Família		Peso Peso g	Llave en bruto Chave em bruto	Nivel de seguridad Nível de segurança	Uds. Caja Uds. Caixa	Uds. Blister Uds. Blister
			mm mm mm mm mm mm					
82/63	11490 8	0501	64 19 14 10 18,5 45	303	00906	6	6	
82/70	11491 5	0501	70 22 13,5 12 20 51	438	00906	6	6	
82/90	11492 2	0501	90 35 17 12 20 60	725	02703	7	6	
82/63 B/EFSP	33695 9	0501	63 19 14 10 17 45	332	00906	6	3	
82/70 B/EFSP	35327 7	0501	70 22 13 12 18 50	438	00906	6	3	
82/90 B/EFSP	32442 0	0501	90 35 17 12 20 60	725	02703	7	3	

Recargo / Sobretaxa

- GL/KA

85WY

Candado de servicio

Cadeado de serviço



Características técnicas

- Cuerpo de latón macizo
- Arco de acero endurecido con recubrimiento NANO PROTECT™
- Componentes interiores de materiales no corrosivos
- Cilindro de pitones de precisión
- Variedad de arcos: HB (arco largo), IB (arco de acero inoxidable), MB (arco de latón)
- Disponible semi-montado
- WY: las llaves de reposición sólo se producen con la presentación de la tarjeta de seguridad ABUS

Características técnicas

- Corpo de latão maciço
- Arco de aço endurecido com revestimento NANO PROTECT™
- Componentes internos de materiais não corrosivos
- Cilindro de pino de precisão
- Variedade de arco: HB (arco longo), IB (arco de aço inoxidável), MB (arco de latão)
- Disponível semi-montado
- WY: as chaves de substituição só são produzidas mediante apresentação do cartão de segurança ABUS

Referencia Referência	EAN 4003318	Familia Família							Peso Peso g	Llave en bruto Chave em bruto	Nivel de seguridad Nível de segurança	Uds. Caja Uds. Caixa	Uds. Blister Uds. Blister
			mm	mm	mm	mm	mm	mm					
85WY/40	79653 1	0502	40	23	22	6,5	16	62	180	79683	6	6	
85WY/40HB40	83134 8	0502	40	23	40	6,5	16	79	187	79683	6	3	
85WY/40HB63	83135 5	0502	40	23	63	6,5	15	102	198	79683	6	3	
85WY/50	79655 5	0502	50	29	28	8	17	77	294	79684	7	6	
85WY/50HB80	83136 2	0502	50	29	80	8	17	129	330	79684	7	3	
85WY/IB/40	82716 7	0502	40	23	22	6,5	16	62	174	79683	6	6	
85WY/IB/40HB40	82749 5	0502	40	23	40	6,5	16	79	183	79683	6	3	
85WY/IB/40HB63	82750 1	0502	40	23	63	6,5	15	102	194	79683	6	3	
85WY/IB/50	82735 8	0502	50	29	28	8	17	77	282	79684	7	6	

Recargo / Sobretaxa

- GL/KA
- Candado según muestra / Cadeado de acordo com a amostra
- HS/MK/PP

Candado con llave reversible Cadeado com chave de pontos



DIN EN **DIN EN**
12320 **12320**
KL. 2 KL. 3
75/40+50 75/60



Características técnicas

- Cerradura de alta precisión con llave reversible y 150.000 combinaciones diferentes
- Cuerpo de latón macizo
- Componentes interiores de materiales no corrosivos
- Doble enganche
- Arco de acero endurecido con recubrimiento NANO PROTECT™
- Perfil de la llave paracéntrica para incrementar la protección contra la manipulación
- Bloqueo automático: cierre del candado sin la llave, empujando el arco

Características técnicas

- Fechadura de alta precisão com chave reversível e 150.000 combinações diferentes
- Corpo de latão maciço
- Componentes internos de materiais não corrosivos
- Fecho duplo
- Arco de aço endurecido com revestimento NANO PROTECT™
- Perfil de chave paracêntrica para maior proteção contra manipulação
- Fecho automático: fechando o cadeado sem a chave, empurrando o arco

Referencia Referência	EAN 4003318	Familia Família							Peso Peso g	Llave en bruto Chave em bruto	Nivel de seguridad Nível de segurança	Uds. Caja Uds. Caixa	Uds. Blister Uds. Blister
75/30 B/EFSP	35152 5	1304	30	16,5	17	5	13,5	54	107	26423	5		6
75/40 B/EFSP	35153 2	1304	40	22	22,5	6,5	15,5	61,5	160	26423	6		6
75/50 B/EFSP	35155 6	1304	50	28	29	8	17,5	77	286	26424	7		6
75/30HB30	27181 6	1304	30	16	30,5	5	13,5	67	112	26423	5	12	
75/40HB40	27184 7	1304	40	22	40	6,5	15,5	78	168	26423	6	12	
75/40HB63	26846 5	1304	40	22	62,5	6,5	16	101	178	26423	6	12	
75/50HB80	26849 6	1304	50	28	80	8	18	128	315	26424	7	6	
75/40HB40 B/EFSP	35154 9	1304	40	22	39,5	6,5	15,5	78	168	26423	6		6
75/50HB80 B/EFSP	42347 5	1304	50	28	80	8	18	128	315	26424	7		4
75/30 Lock-Tag	80637 7	1304	30	16,5	17	5	13,5	54	107	26423	5	12	
75/40 Lock-Tag	80638 4	1304	40	22	22,5	7	16,5	61,5	160	26423	6	12	
75/50 Lock-Tag	80639 1	1304	50	28	29	8	18	77	286	26424	7	6	
75/60 Lock-Tag	80640 7	1304	60	33,5	34,5	10	19	90,5	426	26424	7	3	

Recargo / Sobretaxa

- GL/KA

75IB

Candado inoxidable con llave reversible
Cadeado inoxidável com chave de pontos



Características técnicas

- Cerradura de alta precisión con llave reversible y 150.000 combinaciones diferentes
- Cuerpo de latón macizo, niquelado
- Arco de acero inoxidable
- Componentes interiores de materiales no corrosivos
- 75IB/40 - 75IB/50: con retención de llave
- 75IB/30: bloqueo automático

Características técnicas

- Fechadura de alta precisão com chave reversível e 150.000 combinações diferentes
- Corpo em latão maciço, niquelado
- Arco de aço inoxidável
- Componentes internos de materiais não corrosivos
- 75IB / 40 - 75IB / 50: com retenção de chave
- 75IB / 30: bloqueio automático

Referencia Referência	EAN 4003318	Familia Família								Peso Peso g	Llave en bruto Chave em bruto	Nivel de seguridad Nível de segurança	Uds. Caja Uds. Caixa	Uds. Blister Uds. Blister
			mm	mm	mm	mm	mm	mm	mm					
75IB/30	28635 3	1304	30	16	17	5	13,5	53,5	110	26423	5	12		
75IB/40	28638 4	1304	40	19,5	23	6,5	16	64	179	26423	6	12		
75IB/50	28643 8	1304	50	28	29	8	18	76,5	288	26424	7	6		

Recargo / Sobretaxa

GL/KA

60 | 65CS

Candado de latón macizo

Cadeado de latão maciço



Características técnicas

- Cuerpo de latón macizo
- Arco de acero endurecido con tratamiento NANO PROTECT™
- Disponibles arcos de diferentes medidas (HB)
- Componentes interiores de materiales no corrosivos
- Cilindro de pitones de precisión
- CS: arco protegido para una mayor resistencia a la cizalla y el apalancamiento

Características técnicas

- Corpo de latão maciço
- Arco de aço endurecido com tratamento NANO PROTECT™
- Arcos de diferentes tamanhos disponíveis (HB)
- Componentes internos de materiais não corrosivos
- Cilindro de pino de precisão
- CS: arco protegido para maior resistência ao cisalhamento e alavancagem

Referencia Referência	EAN 4003318	Familia Familia							Peso Peso g	Llave en bruto Chave em bruto	Nivel de seguridad Nível de segurança	Uds. Caja Uds. Caixa	Uds. Blister Uds. Blister
			mm	mm	mm	mm	mm	mm					
65CS/40 B/EFSP	35829 6	1301	40	14	18	7	15	60	216	12022	5		6
65CS/50 B/EFSP	35830 2	1301	50	19	21	8	18	77	363	12023	5		6
60/15	20456 2	1301	16	8	12	3	10	32	26	93289	2	12	
60/20	20027 4	1301	20	9,2	10,3	3,5	10	33,4	36	201080	2	12	
60/25	20459 3	1301	25	12	25	4	10	52,5	63	201080	2	12	
60/30	20031 1	1301	29	15	15	4,8	12	47	92	83679	3	12	
60/40	20035 9	1301	38	20	21	6,3	14	60	160	83655	4	12	
60/50	20041 0	1301	48	25	24	7	15	68	293	83655	5	6	
60/60	20063 2	1301	58	32	32	8	16	63	433	83655	5	6	
84/70	11529 5	1301	70	32	32	8	16	63	570	200977	5	6	
60/20HB20	20463 0	1301	20	9	20	3,5	10	43	56	201080	2	12	
60/25HB25	20465 4	1301	25	12	25	4	10	52,5	73	201080	2	12	
60/30HB30	20467 8	1301	29	15	30	4,8	12	64	110	83679	3	12	
60/30HB65	20021 2	1301	29	15	65	4,8	12	98	171	83679	3	12	
60/40HB40	20023 6	1301	38	20	40	6,3	13	79	183	83655	4	12	
60/40HB63	20025 0	1301	38	20	63	6,3	13	102	323	83655	4	12	
60/50HB50	20469 2	1301	48	25	50	7	15	93,5	315	83655	5	6	
60/15 B	35483 0	1301	16	8	12	3	16	32	26	93289	2		6
60/20 B	35089 4	1301	20	9	10	3,5	20	34	36	201080	2		6
60/25 B	35093 1	1301	25	12	11	4	25	39	63	201080	2		6

Referencia Referência	EAN 4003318	Familia Família							Peso Peso g	Llave en bruto Chave em bruto	Nivel de seguridad Nível de segurança	Uds. Caja Uds. Caixa	Uds. Blister Uds. Blister
			mm	mm	mm	mm	mm	mm					
60/30 B	35095 5	1301	29	15	14	4,8	29	47	92	83679	3		6
60/40 B	35100 6	1301	38	20	21	6,3	38	60	160	83655	4		6
60/50 B	35105 1	1301	48	25	24	7	48	68	293	83655	5		6
60/60 B	35107 5	1301	58	32	32	8	58	63	433	83655	5		6
60/20HB20 B	35092 4	1301	20	9	20	3,5	20	43	56	201080	2		6
60/25HB25 B	35094 8	1301	25	12	25	4	25	52,5	73	201080	2		6
60/30HB30 B	35098 6	1301	29	15	30	4,8	29	64	110	83679	3		6
60/30HB65 B	35099 3	1301	29	15	65	4,8	29	98	171	83679	3		6
60/40HB40 B	35103 7	1301	38	20	40	6,3	38	79	183	83655	4		6
60/40HB63 B	35104 4	1301	38	20	63	6,3	38	102	323	83655	4		6
60/50HB50 B	35106 8	1301	48	25	50	7	48	93,5	315	83655	5		6
60/20 TWINS B	35091 7	1301	20	9	10	3,5	20	34	72	201080	2		6
60/40 TWINS B	35102 0	1301	38	20	21	6,3	38	60	320	83655	4		6

Recargo / Sobretaxa

- GL/KA

Candado de latón Cadeado de latão



Características técnicas

- Cuerpo de latón macizo
- Componentes interiores de materiales no corrosivos
- Arco de acero de aleación endurecido
- Cilindro de pitones de precisión

Características técnicas

- Corpo de latão maciço
- Componentes internos de materiais não corrosivos
- Arco de liga de aço temperado
- Cilindro de pino de precisão

Referencia Referência	EAN 4003318	Familia Família		Peso Peso g	Llave en bruto Chave em bruto	Nivel de seguridad Nível de segurança	Uds. Caja Uds. Caixa	Uds. Blister Uds. Blister
			mm mm mm mm mm mm					
713/15	59494 6	1301	16 8 12 3 10 32	26	93296	2	12	
713/20	51429 6	1301	20 9,2 10,3 3,5 10 33,4	36	527234	2	12	
713/25	59498 4	1301	25 12 25 4 10 52,4	63	28793	2	12	
713/30	51431 9	1301	29 15 14 4,8 12 47	92	408229	2	12	
713/40	51433 3	1301	38 20 21 6,3 14 60	160	527258	3	12	
713/50	51435 7	1301	48 25 24 7 15 68	293	527265	3	6	
713/60	59506 6	1301	58 32 32 8 16 63	433	527265	4	6	
713/20HB20	59496 0	1301	20 9 20 3,5 10 43	56	527234	2	12	
713/25HB25	59500 4	1301	25 12 25 4 10 52,5	73	28793	2	12	
713/30HB30	51437 1	1301	29 15 30 4,8 12 64	110	408229	2	12	
713/40HB40	51438 8	1301	38 20 40 6,3 13 79	183	527258	3	12	
713/40HB63	59502 8	1301	38 20 63 6,3 13 102	323	527258	3	12	
713/50HB50	59504 2	1301	48 25 50 7 15 93,5	315	527265	3	6	
713/15 B	11378 9	1301	16 8 12 3 10 32	26	93296	2		6
713/20 B	49966 1	1301	20 9,2 10,3 3,5 10 33,4	36	527234	2		6
713/25 B	11379 6	1301	25 12 25 4 10 52,5	63	28793	2		6
713/30 B	49967 8	1301	29 15 14 4,8 12 47	92	408229	2		6
713/40 B	49968 5	1301	38 20 21 6,3 14 60	160	527258	3		6
713/50 B	49970 8	1301	48 25 24 7 15 68	293	527265	3		6
713/60 B	11380 2	1301	58 32 32 8 16 63	433	527265	4		6
713/20HB20 B	11381 9	1301	20 9 20 3,5 10 43	56	527234	2		6
713/25HB25 B	11407 6	1301	25 12 25 4 10 52,5	73	28793	2		6
713/30HB30 B	52566 7	1301	29 15 30 4,8 12 64	110	408229	2		6
713/40HB40 B	52766 1	1301	38 20 40 6,3 13 79	183	527258	3		6
713/40HB63 B	53966 4	1301	38 20 63 6,3 13 102	323	527258	3		6
713/50HB50 B	11409 0	1301	48 25 50 7 15 93,5	315	527265	3		6

Recargo / Sobretaxa

- GL/KA

T84MB Nautic

Candado de latón macizo con tapa de plástico
Cadeado 100% em latão com revestimento plástico



Características técnicas

- Cuerpo del candado y arco de latón macizo
- Bloqueo doble (desde 30 mm)
- Partes internas de materiales inoxidables
- Cilindro de pasador de precisión
- Bloqueo automático: bloqueo sin llave presionando el soporte
- Perfil de llave paracéntrica para una mayor protección contra la manipulación

Características técnicas

- Corpo e arco em latão maciço
- Fecho duplo (desde 30mm)
- Partes internas de materiais inoxidáveis
- Cilindro de pino de precisão
- Bloqueio automático: bloqueio sem chave pressionando o suporte
- Perfil de chave paracêntrica para maior proteção contra adulteração

Referencia Referência	EAN 4003318	Familia Familia							Peso Peso g	Llave en bruto Chave em bruto	Nivel de seguridad Nível de segurança	Uds. Caja Uds. Caixa	Uds. Blister Uds. Blister
T84MB/20	01015 6	1305	22	10	11	4	12	34	44	R 20108 / L 20107	2	12	
T84MB/30	01036 1	1305	32	14,5	14	5	16	45	65	R 08367 / L 08366	3	12	
T84MB/40 azul	22717 2	1305	43	20	21	6,5	17	59	136	R 00681 / L 00682	4	12	
T84MB/40 rojo	22715 8	1305	43	20	21	6,5	17	59	136	R 00681 / L 00682	4	12	
T84MB/40 amarillo	28354 3	1305	43	20	21	6,5	17	59	136	R 00681 / L 00682	4	12	
T84MB/40 verde	22716 5	1305	43	20	21	6,5	17	59	136	R 00681 / L 00682	4	12	
T84MB/40 gris	28355 0	1305	43	20	21	7	17	59	136	R 00681 / L 00682	4	12	
T84MB/50	44433 3	1305	53	25	24	7	18	68	192	R 08365 / L 08364	2	6	
T84MB/20 B/EFSP	00384 4	1305	22	10	10	4	12	33	44	R 20108 / L 20107	2		6
T84MB/30 B/EFSP	00385 1	1305	32	14	14	5	15	44	78	R 08367 / L 08366	3		6
T84MB/40 B/EFSP	00386 8	1305	43	20	21	7	17	59	136	R 00681 / L 00682	4		6
T84MB/20 Lock-Tag	81400 6	1305	22	10	11	4	12	34	44	R 20108 / L 20107	2	12	
T84MB/30 Lock-Tag	81401 3	1305	32	14,5	14	5	16	45	65	R 08367 / L 08366	3	12	
T84MB/40 Lock-Tag	81403 7	1305	43	20	21	6,5	17	59	136	R 00681 / L 00682	4	12	

84IB

Candado inoxidable
Cadeado inoxidável



30HB30



40HB40



50HB50



Características técnicas

- Cuerpo de latón cromado
- Componentes interiores de materiales de acero inoxidable
- Arco de acero inoxidable
- Cilindro de pitones de precisión
- Bloqueo automático: bloqueo del candado sin llave, solo empujando el arco

Características técnicas

- Corpo de latão cromado
- Componentes internos feitos de materiais de aço inoxidável
- Arco de aço inoxidável
- Cilindro de pino de precisão
- Bloqueio automático: cadeado sem chave, apenas empurrando o arco

Referencia Referência	EAN 4003318	Familia Família							Peso Peso g	Llave en bruto Chave em bruto	Nivel de seguridad Nível de segurança	Uds. Caja Uds.	Blister Uds. Blister
			mm	mm	mm	mm	mm	mm					
84IB/30	20387 9	1302	29	14,5	14,5	5	13	49,5	90	00682	3	6	
84IB/40	20392 3	1302	38	20,5	21	6	13	60,5	130	08365	4	6	
84IB/50	20395 4	1302	48	25,5	24,5	7	13,5	69	222	08364	5	6	
84IB/30 B/DFNLI	32153 5	1302	29	14,5	14,5	5	13	49,5	90	00682	3		6
84IB/40 B/DFNLI	32154 2	1302	38	20,5	21	6	13	60,5	130	08365	4		6
84IB/50 B/DFNLI	32155 9	1302	48	25,5	24,5	7	13,5	69	222	08364	5		6
84IB/30 B/EFSP	35179 2	1302	29	14,5	14,5	5	13	49,5	90	00682	3		6
84IB/40 B/EFSP	32184 9	1302	40	20,5	21	6	13	60,5	130	08365	4		6
84IB/50 B/EFSP	32186 3	1302	48	25,5	24,5	7	13,5	69	190	08364	5		6
84IB/30HB30	23430 9	1302	29	14	30	5	13	64	84	00682	3	6	
84IB/40HB40	23431 6	1302	40	20,5	40	6	13	78,5	140	08365	4	6	
84IB/50HB50	23432 3	1302	48	25,5	50	7	13,5	94	208	08364	5	6	
84IB/30HB30 B/EFSP	35182 2	1302	29	14	30	5	13	64	84	00682	3		6
84IB/40HB40 B/EFSP	35187 7	1302	40	20,5	40	6	13	78,5	140	08365	4		6
84IB/50HB50 B/EFSP	32187 0	1302	48	25,5	50	7	13,5	94	208	08364	5		6
84IB/40 Twins B/EFSP	37713 6	1302	38	20,5	21	6	13	60,5	130	08365	4		6

Recargo / Sobretaxa

- GL/KA

70 | 70IB

Candado perfecto para el exterior
Cadeado perfeito para ambiente exterior









Características técnicas

- Cuerpo de latón macizo
- Cuerpo del candado sellado por recubrimiento para protección contra el agua y suciedad con canales de drenaje
- El revestimiento de plástico absorbe los golpes evitando daños en la superficie
- Arco de acero endurecido con revestimiento de plástico
- Componentes interiores de materiales no corrosivos
- Doble engancho
- Cilindro de pitones de precisión
- Bloqueo automático: bloqueo del candado sin llave, solo empujando el arco
- Perfil de llave paracéntrico para incrementar la seguridad contra la manipulación
- IB Aquasafe: arco de acero inoxidable

Características técnicas

- Corpo de latão maciço
- Corpo de cadeado selado com revestimento para proteção contra água e poeiras com canais de drenagem
- O revestimento de plástico absorve choques evitando danos à superfície
- Arco de aço temperado com revestimento de plástico
- Componentes internos de materiais não corrosivos
- Fecho duplo
- Cilindro de pino de precisão
- Bloqueio automático: cadeado sem chave, apenas empurrando o arco
- Perfil de chave paracêntrica para maior segurança contra violação
- IB Aquasafe: arco de aço inoxidável

Referencia Referência	EAN 4003318	Familia Família							Peso Peso g	Llave en bruto Chave em bruto	Nivel de seguridad Nível de segurança	Uds. Caja Uds. Caixa	Uds. Blister Uds. Blister
70/35 amarillo	53970 1	1303	34	13,5	24,5	6,5	17	64	91	12021	4	6	
70/35 rojo	53972 5	1303	34	13,5	24,5	6,5	17	64	91	12021	4	6	
70/35 negro	53971 8	1303	34	13,5	24,5	6,5	17	64	91	12021	4	6	
70/45	23144 5	1303	49	20	25	8	28	74	193	12022	5	6	
70/50	42680 3	1303	55	23,5	26	9	31	76	239	12022	6	6	
70/35 Color B/EFSP	53974 9	1303	34	13,5	24,5	6,5	17	64	91	12021	4		6
70/45 B/EFSP	35148 8	1303	49	21	25	8	28	74	164	12022	5		6
70/50 B/EFSP	42731 2	1303	55	23,5	27	9	31	81	218	12022	6		6
70/45HB63	26765 9	1303	49	21	63	8	28	112	210	12022	5	6	
70/35 Triples Color B/EFSP	54849 9	1303	34	13,5	24,5	6,5	17	64	91	12021	4		3
70/45 Lock-Tag	81428 0	1303	49	20	25	8	28	74	193	12021	5	6	
70/50 Lock-Tag	81429 7	1303	55	23,5	26	9	31	76	239	12022	6	6	
70IB/35	04773 2	1303	36	14,5	25	6,5	19	65	106	12021	4	12	
70IB/45	24987 7	1303	49	21	25	8	28	74	193	12022	5	6	
70IB/50	42684 0	1303	55	23,5	27	9	31	81	217	12022	6	6	
70IB/35 B/EFSP	04791 6	1303	36	14,5	25	6,5	19	65	106	12021	4		6
70IB/45 B/EFSP	32182 5	1303	49	21	25	8	28	74	193	12022	5		6
70IB/50 B/EFSP	42732 9	1303	55	23,5	27	9	31	81	217	12022	6		6
70IB/45HB63	36609 3	1303	49	20	63	8	28	112	210	12022	5	6	
70IB/50HB80	50657 4	1303	55	23	80	9	31	135	298	12022	5	6	

Referencia Referência	EAN 4003318	Familia Família								Peso Peso g	Llave en bruto Chave em bruto	Nivel de seguridad Nível de segurança	Uds. Caja Uds. Caixa	Uds. Blister Uds. Blister
70IB/45HB63 B/EFSP	35835 7	1303	49	21	63	8	28	112	210	12022	5		6	
70IB/50HB80 B/EFSP	50660 4	1303	55	23,5	80	9	31	134	298	12022	5		6	
70IB/35 Lock-Tag	81425 9	1303	36	14,5	25	6,5	19	65	106	12021	4	12		
70IB/45 Lock-Tag	81426 6	1303	49	21	25	8	28	74	193	12022	5	6		
70IB/50 Lock-Tag	81427 3	1303	55	23,5	27	9	31	81	217	12022	6	6		

Recargo / Sobretaxa

- GL/KA



72 | 72IB TITALIUM™

Candado de aluminio anodizado
Cadeado de alumínio anodizado



Características técnicas

- Cuerpo de aluminio macizo resistente a la corrosión
- Arco de acero endurecido con recubrimiento NANO PROTECT™
- Doble enganche
- Cilindro de 6 pitones que se puede recombinar a otra llave
- Bloqueo automático: bloqueo del candado sin llave, solo empujando el arco
- IB: arco de acero inoxidable

Características técnicas

- Corpo de alumínio anodizado, resistente à corrosão
- Arco de aço endurecido com revestimento NANO PROTECT™
- Fecho duplo
- Cilindro de 6 pinos que pode ser recombinado a outra chave
- Bloqueio automático: cadeado sem chave, apenas empurrando o arco
- IB: arco de aço inoxidável

Referencia Referência	EAN 4003318	Familia Família							Peso Peso g	Llave en bruto Chave em bruto	Nivel de seguridad Nível de segurança	Uds. Caja Uds. Caixa	Uds. Blister Uds. Blister
			mm	mm	mm	mm	mm	mm					
72/40 azul	43599 7	0134	39	20	27	6,5	19	74	132	20066	6	6	
72/40 amarillo	43603 1	0134	39	20	27	6,5	19	74	132	20066	6	6	
72/40 verde	43600 0	0134	39	20	27	6,5	19	74	132	20066	6	6	
72/40 lila	43598 0	0134	39	20	27	6,5	19	74	132	20066	6	6	
72/40 naranja	43601 7	0134	39	20	27	6,5	19	74	132	20066	6	6	
72/40 rojo	43602 4	0134	39	20	27	6,5	19	74	132	20066	6	6	
72/40 negro	43959 9	0134	39	20	27	6,5	19	74	132	20066	6	6	
72/40 azul B/EFSP	46771 4	0134	39	20	27	6,5	19	74	153	20066	6		6
72/40 amarillo B/EFSP	46773 8	0134	39	20	27	6,5	19	74	153	20066	6		6
72/40 verde B/EFSP	46775 2	0134	39	20	27	6,5	19	74	153	20066	6		6
72/40 lila B/EFSP	46776 9	0134	39	20	27	6,5	19	74	153	20066	6		6
72/40 naranja B/EFSP	46778 3	0134	39	20	27	6,5	19	74	153	20066	6		6
72/40 rojo B/EFSP	46777 6	0134	39	20	27	6,5	19	74	153	20066	6		6
72/40 negro B/EFSP	46779 0	0134	39	20	27	6,5	19	74	153	20066	6		6
72/40HB40 azul	43605 5	0134	39	20	39	6,5	19	86	141	20066	6	3	
72/40HB40 amarillo	43609 3	0134	39	20	39	6,5	19	86	141	20066	6	3	
72/40HB40 verde	43606 2	0134	39	20	39	6,5	19	86	141	20066	6	3	
72/40HB40 lila	43604 8	0134	39	20	39	6,5	19	86	141	20066	6	3	
72/40HB40 naranja	43607 9	0134	39	20	39	6,5	19	86	141	20066	6	3	
72/40HB40 rojo	43608 6	0134	39	20	39	6,5	19	86	141	20066	6	3	
72/40HB40 negro	43960 5	0134	39	20	39	6,5	19	86	141	20066	6	3	
72/40HB40 azul B/EFSP	46781 3	0134	39	20	39	6,5	19	86	160	20066	6		6
72/40HB40 amarillo B/EFSP	46782 0	0134	39	20	39	6,5	19	86	160	20066	6		6
72/40HB40 verde B/EFSP	46783 7	0134	39	20	39	6,5	19	86	160	20066	6		6
72/40HB40 lila B/EFSP	46785 1	0134	39	20	39	6,5	19	86	160	20066	6		6

Referencia Referência	EAN 4003318	Familia Família							Peso Peso g	Llave en bruto Chave em bruto	Nivel de seguridad Nível de segurança	Uds. Caja Uds. Caixa	Uds. Blister Uds. Blister
			mm	mm	mm	mm	mm	mm					
72/40HB40 naranja B/EFSP	46784 4	0134	39	20	39	6,5	19	86	160	20066	6		6
72/40HB40 rojo B/EFSP	46780 6	0134	39	20	39	6,5	19	86	160	20066	6		6
72/40HB40 negro B/EFSP	46786 8	0134	39	20	39	6,5	19	86	160	20066	6		6
72/40HB75 azul	70555 7	0134	39	20	75	6	19	121	155	20066	6	6	
72/40HB75 verde	70556 4	0134	39	20	75	6	19	121	155	20066	6	6	
72/40HB75 amarillo	18692 9	0134	39	20	75	6	19	121	155	20066	6	6	
72/40HB75 negro	70554 0	0134	39	20	75	6	19	121	155	20066	6	6	
72/40HB75 rojo	18691 2	0134	39	20	75	6	19	121	155	20066	6	6	
72IB/40 azul	45790 6	0134	39	20	27	6,5	19	74	132	20066	6	6	
72IB/40 amarillo	45792 0	0134	39	20	27	6,5	19	74	132	20066	6	6	
72IB/40 verde	45787 6	0134	39	20	27	6,5	19	74	132	20066	6	6	
72IB/40 lila	45789 0	0134	39	20	27	6,5	19	74	132	20066	6	6	
72IB/40 naranja	45791 3	0134	39	20	27	6,5	19	74	132	20066	6	6	
72IB/40 rojo	45788 3	0134	39	20	27	6,5	19	74	132	20066	6	6	
72IB/40 negro	45786 9	0134	39	20	27	6,5	19	74	132	20066	6	6	
72IB/40HB40 azul	45797 5	0134	39	20	39	6,5	19	86	156	20066	6	6	
72IB/40HB40 amarillo	45799 9	0134	39	20	39	6,5	19	86	156	20066	6	6	
72IB/40HB40 verde	45794 4	0134	39	20	39	6,5	19	86	156	20066	6	6	
72IB/40HB40 lila	45796 8	0134	39	20	39	6,5	19	86	156	20066	6	6	
72IB/40HB40 naranja	45798 2	0134	39	20	39	6,5	19	86	156	20066	6	6	
72IB/40HB40 rojo	45795 1	0134	39	20	39	6,5	19	86	156	20066	6	6	
72IB/40HB40 negro	45793 7	0134	39	20	39	6,5	19	86	156	20066	6	6	

Recargo / Sobretaxa

- GL/KA
- Candado según muestra / Cadeado de acordo com a amostra
- HS/MK/PP

72/30 | 72/30CAB

Candado de seguridad compacto de aluminio
Cadeado de segurança de alumínio compacto









Características técnicas

- Cuerpo sólido de aluminio anodizado
- Arco fabricado en acero con revestimiento Nano Protect™, también disponible en acero inoxidable (IB) o aluminio (AS) o con cable de acero flexible (CAB)
- Cilindro de precisión de 5 pines
- El cilindro se puede cambiar de llave para que coincida con una llave existente
- Disponible con llaves iguales, llave maestra y llave maestra grande
- Retención de llave (la cerradura retiene la llave hasta que se bloquea)

Características técnicas

- Corpo de alumínio anodizado sólido
- Arco em aço com revestimento Nano Protect™, também disponível em aço inoxidável (IB) ou alumínio (AS) ou com cabo de aço flexível (CAB)
- Cilindro de precisão de 5 pines
- O cilindro pode ser chaveado para corresponder a uma chave existente
- Disponível com chaves correspondentes, chave maestra e chave maestra grande
- Chave em espera (a fechadura mantém a chave até travar)

Referencia Referência	EAN 4003318	Familia Família								Peso Peso g	Nivel de seguridad Nível de segurança	Uds. Caja Uds. Caixa	Uds. Blister Uds. Blister
			mm	mm	mm	mm	mm	mm	mm				
72/30 color rojo	01788 9	0134	32	17	26,5	4,5	16	64,5	53	5	6		
72/30 color amarillo	01791 9	0134	32	17	26,5	4,5	16	64,5	53	5	6		
72/30 color verde	01787 2	0134	32	17	26,5	4,5	16	64,5	53	5	6		
72/30 color azul	01789 6	0134	32	17	26,5	4,5	16	64,5	53	5	6		
72/30 color naranja	01821 3	0134	32	17	26,5	4,5	16	64,5	53	5	6		
72/30 color lila	01819 0	0134	32	17	26,5	4,5	16	64,5	53	5	6		
72/30 color negro	01805 3	0134	32	17	26,5	4,5	16	64,5	53	5	6		
72/30 color marrón	01801 5	0134	32	17	26,5	4,5	16	64,5	53	5	6		
72/30HB50 color rojo	01808 4	0134	32	17	51	4,5	16	78	84	5	6		
72/30HB50 color amarillo	01814 5	0134	32	17	51	4,5	16	78	84	5	6		
72/30HB50 color verde	01806 0	0134	32	17	51	4,5	16	78	84	5	6		
72/30HB50 color azul	01811 4	0134	32	17	51	4,5	16	78	84	5	6		
72/30HB50 color naranja	01823 7	0134	32	17	51	4,5	16	78	84	5	6		
72/30HB50 color lila	01820 6	0134	32	17	51	4,5	16	78	84	5	6		
72/30HB50 color negro	01803 9	0134	32	17	51	4,5	16	78	84	5	6		
72/30HB50 color marrón	01824 4	0134	32	17	51	4,5	16	78	84	5	6		
72AS/30HB38 color,												bajo pedido	
72IB/30 color,												bajo pedido	

Referencia Referência	EAN 4003318	Familia Família	 mm	 mm	 mm	 mm	 mm	 mm	Peso Peso g	Nivel de seguridad Nível de segurança	Uds. Caja Uds. Caixa	Uds. Blister Uds. Blister
72IB/30HB50 color,											bajo pedido	
72/30CAB20 color amarillo	83718 0	0134	32	flexible	flexible hasta 90	4,76	16	flexible hasta 130	78	4	6	
72/30CAB20 color naranja	83719 7	0134	32	flexible	flexible hasta 90	4,76	16	flexible hasta 130	78	4	6	
72/30CAB20 color azul	83720 3	0134	32	flexible	flexible hasta 90	4,76	16	flexible hasta 130	78	4	6	
72/30CAB20 color verde	85601 3	0134	32	flexible	flexible hasta 90	4,76	16	flexible hasta 130	78	4	6	
72/30CAB20 color lila	85602 0	0134	32	flexible	flexible hasta 90	4,76	16	flexible hasta 130	78	4	6	
72/30CAB20 color negro	85604 4	0134	32	flexible	flexible hasta 90	4,76	16	flexible hasta 130	78	4	6	
72/30CAB20 color marrón	85606 8	0134	32	flexible	flexible hasta 90	4,76	16	flexible hasta 130	78	4	6	
72/30CAB20 color rojo	81891 2	0134	32	flexible	flexible hasta 90	4,76	16	flexible hasta 130	78	4	6	
72/30CAB40 color amarillo	85608 2	0134	32	flexible	flexible hasta 190	5	16	flexible hasta 230	84	4	6	
72/30CAB40 color verde	85609 9	0134	32	flexible	flexible hasta 190	5	16	flexible hasta 230	84	4	6	
72/30CAB40 color azul	85610 5	0134	32	flexible	flexible hasta 190	5	16	flexible hasta 230	84	4	6	
72/30CAB40 color naranja	85611 2	0134	32	flexible	flexible hasta 190	5	16	flexible hasta 230	84	4	6	
72/30CAB40 color lila	85612 9	0134	32	flexible	flexible hasta 190	5	16	flexible hasta 230	84	4	6	
72/30CAB40 color negro	85613 6	0134	32	flexible	flexible hasta 190	5	16	flexible hasta 230	84	4	6	
72/30CAB40 color marrón	85614 3	0134	32	flexible	flexible hasta 190	5	16	flexible hasta 230	84	4	6	
72/30CAB40 color rojo	81892 9	0134	32	flexible	flexible hasta 190	5	16	flexible hasta 230	84	4	6	

Recargo / Sobretaxa

- GL/KA
- HS/MK/PP - bajo pedido / a pedido

70AL

Candado de aluminio con protector de vinilo
Cadeado de alumínio com revestimento em pvc



Características técnicas

- Cuerpo de aluminio macizo
- Cuerpo del candado sellado por un recubrimiento para la protección contra el agua y suciedad con canales de drenaje
- El revestimiento de plástico absorbe los golpes evitando daños en la superficie
- Arco de acero endurecido con revestimiento de plástico
- Componentes interiores de materiales no corrosivos
- Doble enganche
- Cilindro de pitones de precisión
- Perfil de llave paracéntrica para incrementar la seguridad contra la manipulación
- Bloqueo automático: bloqueo del candado sin llave, solo empujando el arco

Características técnicas

- Corpo de alumínio sólido
- Corpo do cadeado selado por um revestimento para proteção contra água e poeira com canais de drenagem
- O revestimento de plástico absorve choques evitando danos à superfície
- Arco de aço temperado com revestimento de plástico
- Componentes internos de materiais não corrosivos
- Fecho duplo
- Cilindro de pino de precisão
- Perfil de chave paracêntrica para maior segurança contra violação
- Bloqueio automático: cadeado sem chave, apenas empurrando o arco

Referencia Referência	EAN 4003318	Familia Família							Peso Peso g	Llave en bruto Chave em bruto	Nivel de seguridad Nível de segurança	Uds. Caja Uds. Caixa	Uds. Blister Uds. Blister
			mm	mm	mm	mm	mm	mm					
70AL/45 amarillo	50873 8	0115	49	20	24	8	28	73	127	12022	5	6	
70AL/45 verde	50874 5	0115	49	20	24	8	28	73	127	12022	5	6	
70AL/45 naranja	50875 2	0115	49	20	24	8	28	73	127	12022	5	6	
70AL/45 plata	50876 9	0115	49	20	24	8	28	73	127	12022	5	6	
70AL/45 amarillo B/EFSP	50265 1	0115	49	20	24	8	28	73	150	12022	5		4
70AL/45 verde B/EFSP	50257 6	0115	49	20	24	8	28	73	150	12022	5		4
70AL/45 naranja B/EFSP	50045 9	0115	49	20	24	8	28	73	150	12022	5		4
70AL/45 silber B/EFSP	50261 3	0115	49	20	24	8	28	73	150	12022	5		4
70AL/45 Color B/EFSP	51232 2	0115	49	20	24	8	28	73	150	12022	5		4

Recargo / Sobretaxa

- GL/KA

T65AL

Candado personalizable
Cadeado personalizável



Características técnicas

- Cuerpo de aluminio macizo
- El revestimiento de plástico absorbe los golpes evitando daños en la superficie
- Personalizable: posibilidad de hacer marcaciones para identificar el candado
- Componentes interiores de materiales no corrosivos
- Arco de acero endurecido con recubrimiento NANO PROTECT™
- Cilindro de 5 pitones de precisión
- Doble enganche
- Disponible en 6 colores diferentes: azul, rojo, amarillo, morado, negro y blanco

Características técnicas

- Corpo de alumínio sólido
- O revestimento de plástico absorve choques evitando danos à superfície
- Customizável: possibilidade de marcação para identificar o cadeado
- Componentes internos de materiais não corrosivos
- Arco de aço endurecido com revestimento NANO PROTECT™
- Cilindro de precisão de 5 pinos
- Fecho duplo
- Disponível em 6 cores diferentes: azul, vermelho, amarelo, roxo, preto e branco

Referencia Referência	EAN 4003318	Familia Família		Peso Peso g	Llave en bruto Chave em bruto	Nivel de seguridad Nível de segurança	Uds. Caja Uds. Caixa	Uds. Blister Uds. Blister
			mm mm mm mm mm mm					
T65AL/40 azul B/EFSP	50008 4	0103	43 22 23 6,5 18 62	133	12022	5		6
T65AL/40 amarillo B/EFSP	50032 9	0103	43 22 23 6,5 18 62	133	12022	5		6
T65AL/40 lila B/EFSP	50023 7	0103	43 22 23 6,5 18 62	133	12022	5		6
T65AL/40 rojo B/EFSP	50012 1	0103	43 22 23 6,5 18 62	133	12022	5		6
T65AL/40 negro B/EFSP	50036 7	0103	43 22 23 6,5 18 62	133	12022	5		6
T65AL/40 blanco B/EFSP	50723 6	0103	43 22 23 6,5 18 62	133	12022	5		6
T65AL/40 Color B/EFSP	51228 5	0103	43 22 23 6,5 18 62	133	12022	5		6
T65AL/40 azul Lock-Tag	80282 9	0103	43 22 23 6,5 18 62	98	12022	5	6	
T65AL/40 amarillo Lock-Tag	80284 3	0103	43 22 23 6,5 18 62	98	12022	5	6	
T65AL/40 lila Lock-Tag	80285 0	0103	43 22 23 6,5 18 62	98	12022	5	6	
T65AL/40 rojo Lock-Tag	80283 6	0103	43 22 23 6,5 18 62	98	12022	5	6	
T65AL/40 negro Lock-Tag	80286 7	0103	43 22 23 6,5 18 62	98	12022	5	6	
T65AL/40 blancoLock-Tag	80287 4	0103	43 22 23 6,5 18 62	98	12022	5	6	

Recargo / Sobretaxa

- GL/KA





180IB

Candado de combinación inoxidable con código intercambiable

Cadeado de combinação inoxidável com código intercambiável



HB63



Características técnicas

- Código reprogramable de 4 dígitos
- Cuerpo de latón macizo
- Arco de acero inoxidable
- Componentes interiores de materiales no corrosivos
- Mecanismo de cierre de precisión

Características técnicas

- Código reprogramável de 4 dígitos
- Corpo de latão maciço
- Arco de aço inoxidável
- Componentes internos de materiais não corrosivos
- Mecanismo de travamento de precisão

Referencia Referência	EAN 4003318	Familia Familia							Peso Peso g	Nivel de seguridad Nível de segurança	Uds. Caja Uds. Caixa	Uds. Blister Uds. Blister
			mm	mm	mm	mm	mm	mm				
180IB/50 B/EFSP	32074 3	0110	53	25	25	8	25	75	308	5		6
180IB/50HB63 B/EFSP	32075 0	0110	53	25	63	8	25	113	343	5		6

Candado de combinación con código reprogramable Cadeado de combinação com código reprogramável



Características técnicas

- Cuerpo sólido de zinc fundido
- Arco de acero endurecido
- Doble enganche
- CS: el protector del arco lo protege contra taques convencionales
- 40 mm: código reprogramable de 3 dígitos
- 50 mm: código reprogramable de 4 dígitos
- 65 mm: código reprogramable de 5 dígitos

Características técnicas

- Corpo sólido fundido em zinco
- Arco de aço temperado
- Fecho duplo
- CS - guarda arco protege contra pinos convencionais
- 40mm: código reprogramável de 3 dígitos
- 50mm: código reprogramável de 4 dígitos
- 65mm: código reprogramável de 5 dígitos

Referencia Referência	EAN 4003318	Familia Familia							Peso Peso g	Nivel de seguridad Nível de segurança	Uds. Caja Uds. Caixa	Uds. Blister Uds. Blister
			mm	mm	mm	mm	mm	mm				
158/65	20332 9	0107	63	31	40	10	26	116	455	8	6	
158/40 B/EFSP	46800 1	0107	42	24	26	6	21	72	200	4		3
158/50 B/EFSP	35012 2	0107	51	26	32	8	23	96	307	5		3
158/65 B/EFSP	21753 1	0107	63	31	40	10	26	116	535	8		3
158/50HB63	83151 5	0107	52	26	67	8	23	130	290	5	14	
158/50HB/50 B/EFSP	08396 9	0107	52	26	57	8	23	120	335	5		6
158CS/50 B/EFSP	72968 3	0107	52	23	27	8	23	96	370	6		3
158CS/65 B/EFSP	72969 0	0107	69	25,5	35	10	26	116	656	9		3

158KC

Candado de combinación con llave maestra
Cadeado de combinação com chave mestra



Llave maestra
Chave mestra



Características técnicas

- Cuerpo sólido de zinc fundido
- Arco de acero endurecido
- Código reprogramable de 4 dígitos
- Cilindro de disco – máxima protección con el ganzuado
- El candado puede ser reprogramado con la llave maestra en cualquier momento
- La llave maestra se vende por separado

Características técnicas

- Corpo sólido fundido em zinco
- Arco de aço temperado
- Código reprogramável de 4 dígitos
- Cilindro de disco - proteção máxima com separação
- O cadeado pode ser aberto e reprogramado com a chave mestra a qualquer momento
- A chave mestra é vendida separadamente

Referencia Referência	EAN 4003318	Familia Familia		Peso Peso g	Nivel de seguridad Nível de segurança	Uds. Caja Uds. Caixa	Uds. Blister Uds. Blister
			mm mm mm mm mm mm				
158KC/45 AP050	55673 9	0107	45 20 25 6 19 81	177	5	12	
158KC/45 AP051	55697 5	0107	45 20 25 6 19 81	177	5	12	
158KC/45 AP052	55698 2	0107	45 20 25 6 19 81	177	5	12	
158KC/45 AP053	55699 9	0107	45 20 25 6 19 81	177	5	12	
158KC/45 AP054	55700 2	0107	45 20 25 6 19 81	177	5	12	
Llave maestra AP050	55704 0	0107				1	
Llave maestra AP051	55705 7	0107				1	
Llave maestra AP052	55706 4	0107				1	
Llave maestra AP053	55707 1	0107				1	
Llave maestra AP054	55708 8	0107				1	

Un candado de combinación equipado con un sistema de bloqueo
Um cadeado de código tipo cofre, com chave



78KC



Características técnicas

- Arco de acero endurecido
- 78KC: la llave maestra abre más de 2.000 combinaciones (función de llave maestra en la parte posterior del cierre)
- Gran protección contra manipulaciones
- Funciona girando la rueda de los números entregados
- Recubrimiento KTL (negro) para una mejor protección contra la corrosión
- Protección especial contra el método patentado

Características técnicas

- Arco de aço temperado
- 78KC: a chave mestra abre mais de 2.000 combinações (função da chave mestra na parte de trás da fechadura)
- Grande proteção contra manipulação
- Funciona girando a roda dos números entregues
- Revestimento KTL (preto) para melhor proteção contra corrosão
- Proteção especial contra método patenteado

Referencia Referência	EAN 4003318	Familia Familia		Peso Peso g	Nivel de seguridad Nível de segurança	Uds. Caja Uds. Caixa	Uds. Blister Uds. Blister
			mm mm mm mm mm mm				
78/50 B/EFSP	35160 0	0122	50 21 21 7 32 76	154	3		6
78KC/50 KC507	47670 9	0122	50 21 21 7 32 76	185	3	12	
78KC/50 KC510	47695 2	0122	50 21 21 7 32 76	185	3	12	
Llave maestra No. 507	24854 2	0122				1	
Llave maestra No. 510	24857 3	0122				1	

155 | 155 Black & White

Candado de combinación con código reprogramable
Cadeado de combinação com código reprogramável



155/20



155/30



white



black



Características técnicas

- Cuerpo sólido de zinc y arco de acero endurecido
- 155/20 y 155/30: código reprogramable de 3 dígitos
- 155/40: código reprogramable de 4 dígitos

Características técnicas

- Corpo de zinco sólido e arco de aço endurecido
- 155/20 e 155/30: código reprogramável de 3 dígitos
- 155/40: código reprogramável de 4 dígitos

Referencia Referência	EAN 4003318	Familia Familia		Peso Peso g	Nivel de seguridad Nível de segurança	Uds. Caja Uds. Caixa	Uds. Blister Uds. Blister
			mm mm mm mm mm mm				
155/20	30888 8	0106	22 9 19 3 14 54	40	3	6	
155/30	30889 5	0106	34 14 19 5 16 60	70	3	6	
155/40	30890 1	0106	44 19 26 6 18 80	145	4	6	
155/20 B/EFSP	33720 8	0106	22 9 19 3 14 54	40	3		6
155/30 B/EFSP	35003 0	0106	34 14 19 5 16 60	70	3		6
155/40 B/EFSP	35005 4	0106	44 19 26 6 18 80	145	4		6
155/20 negro B/DFNLIESP	53509 3	0106	22 9 19 3 14 54	40	3		12
155/20 blanco B/DFNLIESP	53510 9	0106	22 9 19 3 14 54	40	3		12
155/30 negro B/DFNLIESP	53517 8	0106	34 14 19 5 16 60	70	3		12
155/30 blanco B/DFNLIESP	53520 8	0106	34 14 19 5 16 60	70	3		12
155/20 negro + blanco B/DFNLIESP	53515 4	0106	22 9 19 3 14 54	40	3		12
155/30 negro + blanco B/DFNLIESP	53528 4	0106	34 14 19 5 16 60	76	3		12

165

Candado de latón de combinación con código reprogramable Cadeado em latão de combinação com código reprogramável



165/20



165/30



Características técnicas

- Cuerpo de latón
- Arco de acero endurecido
- 165/20 y 165/30: código reprogramable de 3 dígitos
- 165/40: código reprogramable de 4 dígitos

Características técnicas

- Corpo de latão
- Arco de aço endurecido
- 165/20 e 165/30: código reprogramável de 3 dígitos
- 165/40: código reprogramável de 4 dígitos

Referencia Referência	EAN 4003318	Familia Familia		Peso Peso g	Nivel de seguridad Nível de segurança	Uds. Caja Uds. Caixa	Uds. Blister Uds. Blister
			mm mm mm mm mm mm				
165/20 B/EFSP	32161 0	0109	23 9 22 3 14 53	69	3		6
165/30 B/EFSP	32162 7	0109	32 14 25 5 16 65	126	3		6
165/40 B/EFSP	32163 4	0109	42 22 27 6 17 77	243	4		6
165/20 Lock-Tag	20359 6	0109	23 9 22 3 14 53	48	3	6	
165/30 Lock-Tag	20360 2	0109	32 14 25 5 16 65	108	3	6	
165/40 Lock-Tag	20361 9	0109	42 22 27 6 17 77	222	4	6	
165/20 Twins B/EFSP	35018 4	0109	23 9 22 3 14 53	69	3		6

Candado de latón de combinación con código reprogramable Cadeado em alumínio de combinação com código reprogramável



145/20 rot



145/30 amarillo



145/40 naranja



145/40 rot



145/40 lila



145/40 verde



145/40 plata



145/40 titanium



145/40 negro



Características técnicas

- Cuerpo de aluminio macizo para una gran resistencia a la corrosión
- 145/20 y 145/30: código reprogramable de 3 dígitos
- 145/40: código reprogramable de 4 dígitos
- Funcionamiento práctico sin llave, ligero y fácil reconocimiento por la variedad de colores

Características técnicas

- Corpo de alumínio anodizado para alta resistência à corrosão
- 145/20 e 145/30: código reprogramável de 3 dígitos
- 145/40: código reprogramável de 4 dígitos
- Funcionamento simples, sem chave com baixo peso e fácil reconhecimento pela variedade de cores

Referencia Referência	EAN 4003318	Familia Familia							Peso Peso g	Nivel de seguridad Nível de segurança	Uds. Caja Uds. Caixa	Uds. Blister Uds. Blister
			mm	mm	mm	mm	mm	mm				
145/20 azul	46605 2	0104	22,5	9	22	3	13,5	52,5	25	3	6	
145/20 amarillo	46609 0	0104	22,5	9	22	3	13,5	52,5	25	3	6	
145/20 verde	46608 3	0104	22,5	9	22	3	13,5	52,5	25	3	6	
145/20 lila	46610 6	0104	22,5	9	22	3	13,5	52,5	25	3	6	
145/20 naranja	46607 6	0104	22,5	9	22	3	13,5	52,5	25	3	6	
145/20 rojo	46606 9	0104	22,5	9	22	3	13,5	52,5	25	3	6	
145/20 negro	34611 8	0104	22,5	9	22	3	13,5	52,5	25	3	6	
145/20 plata	46611 3	0104	22,5	9	22	3	13,5	52,5	25	3	6	
145/20 titanium	46613 7	0104	22,5	9	22	3	13,5	52,5	25	3	6	
145/30 azul	46614 4	0104	31,5	14	26	5	15,5	65	55	3	6	
145/30 amarillo	46618 2	0104	31,5	14	26	5	15,5	65	55	3	6	
145/30 verde	46617 5	0104	31,5	14	26	5	15,5	65	55	3	6	
145/30 lila	46619 9	0104	31,5	14	26	5	15,5	65	55	3	6	
145/30 naranja	46616 8	0104	31,5	14	26	5	15,5	65	55	3	6	
145/30 rojo	46615 1	0104	31,5	14	26	5	15,5	65	55	3	6	
145/30 negro	34612 5	0104	31,5	14	26	5	15,5	65	55	3	6	
145/30 plata	46620 5	0104	31,5	14	26	5	15,5	65	55	3	6	
145/30 titanium	46622 9	0104	31,5	14	26	5	15,5	65	55	3	6	
145/40 azul	48807 8	0104	41,5	21,5	26	6	17,5	77	110	4	6	
145/40 amarillo	48809 2	0104	41,5	21,5	26	6	17,5	77	110	4	6	

Referencia Referência	EAN 4003318	Familia Família							Peso Peso g	Nivel de seguridad Nível de segurança	Uds. Caja Uds. Caixa	Uds. Blister Uds. Blister
			mm	mm	mm	mm	mm	mm				
145/40 verde	48810 8	0104	41,5	21,5	26	6	17,5	77	110	4	6	
145/40 lila	48811 5	0104	41,5	21,5	26	6	17,5	77	110	4	6	
145/40 naranja	48812 2	0104	41,5	21,5	26	6	17,5	77	110	4	6	
145/40 rojo	48813 9	0104	41,5	21,5	26	6	17,5	77	110	4	6	
145/40 negro	34613 2	0104	41,5	21,5	26	6	17,5	77	110	4	6	
145/40 plata	48814 6	0104	41,5	21,5	26	6	17,5	77	110	3	6	
145/40 titanium	48806 1	0104	41,5	21,5	26	6	17,5	77	110	3	6	
145/40 azul B/EFSP	49523 6	0104	41,5	21,5	26	6	17,5	77	110	4		6
145/40 amarillo B/EFSP	49535 9	0104	41,5	21,5	26	6	17,5	77	110	4		6
145/40 verde B/EFSP	49531 1	0104	41,5	21,5	25	6	17,5	77	110	4		6
145/40 lila B/EFSP	49539 7	0104	41,5	21,5	26	6	17,5	77	110	4		6
145/40 naranja B/EFSP	49527 4	0104	41,5	21,5	26	6	17,5	77	110	4		6
145/40 rojo B/EFSP	48829 0	0104	41,5	21,5	26	6	17,5	77	110	4		6
145/40 negro B/EFSP	34605 7	0104	41,5	21,5	26	6	17,5	77	110	4		6
145/40 plata B/EFSP	49543 4	0104	41,5	21,5	26	6	17,5	77	110	4		6
145/40 titanium B/EFSP	49551 9	0104	41,5	21,5	26	6	17,5	77	110	4		6
145/40 Color Metal B/EFSP	49864 0	0104	41,5	21,5	26	6	17,5	77	110	4		6
145/40 Color Rainbow B/EFSP	49865 7	0104	41,5	21,5	26	6	17,5	77	110	4		6
145/20 azul B/DFNLIESP	46568 0	0104	22,5	9	22	3	13,5	52,5	25	3		6
145/20 amarillo B/DFNLIESP	46572 7	0104	22,5	9	22	3	13,5	52,5	25	3		6
145/20 verde B/DFNLIESP	46571 0	0104	22,5	9	22	3	13,5	52,5	25	3		6
145/20 lila B/DFNLIESP	46573 4	0104	22,5	9	22	3	13,5	52,5	25	3		6
145/20 naranja B/DFNLIESP	46570 3	0104	22,5	9	22	3	13,5	52,5	25	3		6
145/20 rojo B/DFNLIESP	46569 7	0104	22,5	9	22	3	13,5	52,5	25	3		6
145/20 negro B/DFNLIESP	34599 9	0104	22,5	9	22	3	13,5	52,5	25	3		6
145/20 plata B/DFNLIESP	46574 1	0104	22,5	9	22	3	13,5	52,5	25	3		6
145/20 titanium B/DFNLIESP	46576 5	0104	22,5	9	22	3	13,5	52,5	25	3		6
145/20 Color Metal B/DFNLIESP	46629 8	0104	22,5	9	22	3	13,5	52,5	25	3		6
145/20 Color Rainbow B/DFNLIESP	46626 7	0104	22,5	9	22	3	13,5	52,5	25	3		6
145/30 azul B/DFNLIESP	46577 2	0104	31,5	14	26	5	15,5	65	55	3		6
145/30 amarillo B/DFNLIESP	46581 9	0104	31,5	14	26	5	15,5	65	55	3		6
145/30 verde B/DFNLIESP	46580 2	0104	31,5	14	26	5	15,5	65	55	3		6
145/30 lila B/DFNLIESP	46582 6	0104	31,5	14	26	5	15,5	65	55	3		6
145/30 naranja B/DFNLIESP	46579 6	0104	31,5	14	26	5	15,5	65	55	3		6
145/30 rojo B/DFNLIESP	46578 9	0104	31,5	14	26	5	15,5	65	55	3		6
145/30 negro B/DFNLIESP	34601 9	0104	31,5	14	26	5	15,5	65	55	3		6
145/30 plata B/DFNLIESP	46583 3	0104	31,5	14	26	5	15,5	65	55	3		6
145/30 titanium B/DFNLIESP	46585 7	0104	31,5	14	26	5	15,5	65	55	3		6
145/30 Color Metal B/DFNLIESP	46635 9	0104	31,5	14	26	5	15,5	65	55	3		6
145/30 Color Rainbow B/DFNLIESP	46632 8	0104	31,5	14	26	5	15,5	65	55	3		6
145/20 azul Lock-Tag	46605 2	0104	22,5	9	22	3	13,5	52,5	26	3	6	
145/20 verde Lock-Tag	46608 3	0104	22,5	9	22	3	13,5	52,5	26	3	6	
145/20 lila Lock-Tag	46610 6	0104	22,5	9	22	3	13,5	52,5	26	3	6	
145/20 naranja Lock-Tag	46607 6	0104	22,5	9	22	3	13,5	52,5	26	3	6	
145/20 rojo Lock-Tag	46606 9	0104	22,5	9	22	3	13,5	52,5	26	3	6	
145/20 plata Lock-Tag	46611 3	0104	22,5	9	22	3	13,5	52,5	26	3	6	
145/30 azul Lock-Tag	46614 4	0104	31,5	14	26	5	15,5	65	56	3	6	
145/30 amarillo Lock-Tag	46618 2	0104	31,5	14	26	5	15,5	65	56	3	6	
145/30 verde Lock-Tag	46617 5	0104	31,5	14	26	5	15,5	65	56	3	6	
145/30 lila Lock-Tag	46619 9	0104	31,5	14	26	5	15,5	65	56	3	6	
145/30 naranja Lock-Tag	46616 8	0104	31,5	14	26	5	15,5	65	56	3	6	
145/30 rot Lock-Tag	46615 1	0104	31,5	14	26	5	15,5	65	56	3	6	
145/30 plata Lock-Tag	46620 5	0104	31,5	14	26	5	15,5	65	56	3	6	
145/40 azul Lock-Tag	48807 8	0104	41,5	21,5	26	6	17,5	77	108	4	6	
145/40 amarillo Lock-Tag	48809 2	0104	41,5	21,5	26	6	17,5	77	108	4	6	
145/40 verde Lock-Tag	48810 8	0104	41,5	21,5	26	6	17,5	77	108	4	6	
145/40 lila Lock-Tag	48811 5	0104	41,5	21,5	26	6	17,5	77	108	4	6	
145/40 rojo Lock-Tag	48813 9	0104	41,5	21,5	26	6	17,5	77	108	4	6	
145/40 negro Lock-Tag	34613 2	0104	41,5	21,5	26	6	17,5	77	108	4	6	
145/40 plata Lock-Tag	48814 6	0104	41,5	21,5	26	6	17,5	77	108	4	6	

148TSA

TSA: modelo con llave maestra para aduanas EEUU

TSA: modelo com chave mestra para alfândega dos EUA



Características técnicas

- Cable de 2 mm de diámetro
- Código reprogramable de 3 dígitos
- El cable se abre presionando la pestaña del lateral
- Incluye una etiqueta para escribir el nombre
- Indicador rojo visible en el arco: el candado ha sido abierto por la TSA
- Para reestablecer el indicador rojo, abrir el candado y girar el arco 360°

Características técnicas

- Cabo de 2 mm de diámetro
- Código reprogramável de 3 dígitos
- O cabo é aberto pressionando a guia na lateral
- Inclui uma etiqueta para escrever o nome
- Indicador vermelho visível na arco: o cadeado foi aberto pela TSA
- Para redefinir o indicador vermelho, abra o cadeado e gire a arco 360 °

Referencia Referência	EAN 4003318	Familia Familia							Peso Peso g	Nivel de seguridad Nível de segurança	Uds. Caja Uds. Caixa	Uds. Blister Uds. Blister
			mm	mm	mm	mm	mm	mm				
148TSA/30 B	53094 4	0149	30	17	37	2	12,5	93,5	40	2		6

147TSA

TSA: modelo con llave maestra para aduanas EEUU

TSA: modelo com chave mestra para alfândega dos EUA









Características técnicas

- Arco de 3 mm de diámetro
- Código reprogramable de 3 dígitos
- Indicador rojo visible en el arco: el candado ha sido abierto por la TSA
- Para reestablecer el indicador rojo, abrir el candado y girar el arco 360°

Características técnicas

- Cabo de 3 mm de diámetro
- Código reprogramável de 3 dígitos
- Indicador vermelho visível na arco: o cadeado foi aberto pela TSA
- Para redefinir o indicador vermelho, abra o cadeado e gire a arco 360 °

Referencia Referência	EAN 4003318	Familia Familia							Peso Peso g	Nivel de seguridad Nível de segurança	Uds. Caja Uds. Caixa	Uds. Blister Uds. Blister
			mm	mm	mm	mm	mm	mm				
147TSA/30 B	53093 7	0147	33	13	20	3	14	60	28	2		12

Combiflex 2501 | 2502 | 2503

Pequeño – compacto - flexible

Pequeno - compacto - flexível





Características técnicas

- Cable enrollable automáticamente
- Código individual reprogramable
- Estuche de bolsillo

Características técnicas

- O cabo enrola automaticamente
- Código reprogramável individual
- Capa de bolso

Referencia Referência	EAN 4003318	Familia Família	 mm	 cm	Peso Peso g	Nivel de seguridad Nível de segurança	Uds. Caja Uds. Caja	Uds. Blister Uds. Blister
2501/65	72499 2	0412	1,6	65	55,5			3
2502/85	72500 5	0412	2	85	70,5			3
2503/120	72501 2	0412	2,5	120	92			3

Candados | Cadeados

Para cada aplicación
Para cada aplicação



64 TITANIUM™
Fuertel Ligero | Innovador
Fortel Ligeiro| Inovador



DISKUS® 24
El clásico
O clássico



GRANIT™ 37RK
Máxima seguridad
Máxima segurança



65
Seguridad sólida
Segurança sólida



T65AL
Amplia gama de
aplicaciones
Vasta gama de aplicações



165
Bloqueo sin llave
Bloqueio sem chave

-Configurador | -Configurator

Hay muchos candados diferentes con muchas aplicaciones. Pero, ¿qué candado es el adecuado para mí?
El configurador de candados le ayuda a encontrar el candado adecuado para cada aplicación.

Existem muitos cadeados diferentes com ainda mais aplicações. Mas qual cadeado é o certo para mim?
O configurador de cadeados ajuda-o a encontrar o cadeado certo para cada aplicação.

Vorhangsschloss-Konfigurator

<input type="checkbox"/> Marine-Seetauglich	<input type="checkbox"/> Außenbereich	<input type="checkbox"/> Innenbereich
<input type="checkbox"/> Rolltor	<input type="checkbox"/> Reise-Gepäck	<input type="checkbox"/> Werkzeugkiste
<input type="checkbox"/> Spind	<input type="checkbox"/> Liebeschloss	<input type="checkbox"/> Kleinstanwendungen
<input type="checkbox"/> Überfälle	<input type="checkbox"/> Container	<input type="checkbox"/> Tore
<input type="checkbox"/> Arbeitsschutz-Safety	<input type="checkbox"/> Vans-Lieferwagen	<input type="checkbox"/> Zahlenkombination
<input type="checkbox"/> Hauptschlüsselfunktion	<input type="checkbox"/> Gleichschließend	<input type="checkbox"/> Farbiger Schlosskörper

ABUS Global Protection Standard (10=höchste Stufe)

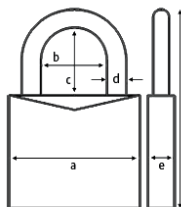

Schlosskörperbreite in mm (a)	15 95
lichte Bügelweite in mm (b)	0 40
lichte Bügelhöhe in mm (c)	10 130
Durchmesser Bügeldicke in mm (d)	0 15
Schlosskörperdicke in mm (e)	0 75
Gesamthöhe in mm (f)	30 190



1. Instale el lector de códigos QR | Instale o leitor de código QR
2. Escanea el código QR | Leia o código QR
3. Encuentra el candado adecuado | Encontre o cadeado certo



KEYGARAGE™ 787 SMART BT

KeyGarage para fijación en pared
KeyGarage para montagem na parede

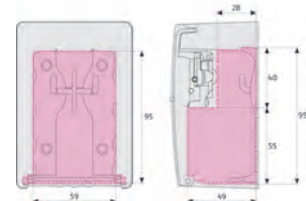

787 SMART BT









Características técnicas

- Solida fabricación de acero
- Control de acceso y apertura desde App
- Historial de acceso mediante App
- Protección IP54
- 787: Para la fijación en la pared con tornillos
- Dígitos iluminados
- Comprobación del estado de la batería mediante App
- Guarda hasta 14 tarjetas o 20 llaves

Características técnicas

- Caixa sólida em aço
- Controlo de acesso e abertura a partir da App
- Histórico de acesso via App
- Protecção IP54
- 787: Para montagem na parede com parafusos
- Dígitos iluminados
- Verificação do estado da bateria via App
- Armazena até 14 cartões ou 20 chaves

Referencia Referência	EAN 4003318	Familia Família	 mm	 mm	 mm	 mm	 mm	 mm	Peso Peso g	Nivel de seguridad Nível de segurança	Uds. Caja Uds. Caja	Uds. Blister Uds. Blister
KeyGarage 787 Smart BT	63824 4	0121	83,5				62	120	1053			1

KEYGARAGE™ 797 SMART BT

Cofre guarda llaves
Cofre de chaves

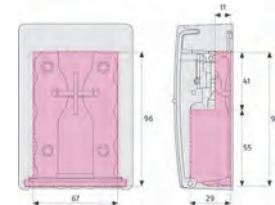

797 SMART BT









Características técnicas

- Sólida carcasa de acero
- Control de acceso y apertura desde App
- Historial de acceso mediante App
- Protección IP54
- 797: para la fijación con arco, por ejemplo, en el pomo de la puerta
- Dígitos iluminados
- Comprobación del estado de la batería mediante App
- Permite guarda hasta 14 tarjetas o 20 llaves

Características técnicas

- Caixa de aço sólido
- Controlo de acesso e abertura a partir da App
- Histórico de acesso via App
- Protecção IP54
- 797: para fixação do arco, por exemplo na maçaneta da porta
- Dígitos iluminados
- Verificação do estado da bateria via App
- Armazena até 14 cartões ou 20 chaves

Referencia Referência	EAN 4003318	Familia Família							Peso Peso g	Nivel de seguridad Nível de segurança	Uds. Caja Uds. Caja	Uds. Blister Uds. Blister
			mm	mm	mm	mm	mm	mm				
KeyGarage 797 Smart BT	63825 1	0121	80				45	120	838			1

KEYGARAGE™ 787BIG | 787BIG LED

KeyGarage para fijación en pared
KeyGarage para montagem na parede

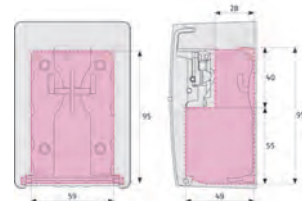

787 BIG LED









Características técnicas

- Depósito guarda llaves de cierre de combinación
- Amplia y sólida carcasa metálica fabricada de zinc fundido
- 787: los ganchos de llave fácilmente extraíbles para una mayor comodidad
- Mecanismo interior proporciona un mayor espacio de almacenamiento
- Código reprogramable de 4 dígitos
- Tapa protectora bañada en zinc con mecanismo deslizante
- Permite guardar hasta 30 tarjetas o 50 llaves

Características técnicas

- Cofre de chaves com combinação
- Carcaça de metal, robusta feita de zinco fundido
- 787: os ganchos para chaves facilmente removíveis para maior comodidade
- Mecanismo interno oferece mais espaço de armazenamento
- Código reprogramável de 4 dígitos
- Tampa protetora zincada com mecanismo deslizante
- Permite armazenar até 30 cartões ou 50 chaves

Referencia Referência	EAN 4003318	Familia Família							Peso Peso g	Nivel de seguridad Nível de segurança	Uds. Caja Uds. Caja	Uds. Blister Uds. Blister
			mm	mm	mm	mm	mm	mm				
KeyGarage 787 BIG B zur Wandmontage	08492 8	0121	83,5				62	120	1053			1
KeyGarage 787 BIG LED B zur Wandmontage	83856 9	0121	83,5				62	120	880			1

KEYGARAGE™ 797 | 797 LED | 787 | 787 LED

Cofre guarda llaves
Cofre de chaves



Características técnicas

- Sólida carcasa de acero
- Amplia y sólida carcasa metálica fabricada de zinc fundido
- 787: los ganchos de llave fácilmente extraíbles para una mayor comodidad
- 787: para la fijación en la pared con tornillos
- 797: para la fijación con arco, por ejemplo, en el pomo de la puerta
- 797: carcasa y arco cubiertos de plástico (protege la puerta de ralladuras)
- Tapa protectora bañada en zinc con mecanismo deslizante
- Permite guardar hasta 14 tarjetas o 20 llaves

Características técnicas

- Caixa de aço sólido
- Carcaça de metal, robusta feita de zinco fundido
- 787: os ganchos para chaves facilmente removíveis para maior comodidade
- 787: para montagem na parede com parafusos
- 797: para fixação do arco, por exemplo na maçaneta da porta
- 797: caixa e arco coberto de plástico (protege a porta de arranhões)
- Tapa protetora zincada com mecanismo deslizante
- Permite guardar até 17 cartões ou 20 chaves

Referencia Referência	EAN 4003318	Familia Família							Peso Peso g	Nivel de seguridad Nível de segurança	Uds. Caja Uds. Caja	Uds. Blister Uds. Blister
			mm	mm	mm	mm	mm	mm				
KeyGarage 787	46331 0	0121	80				45	120	838			1
KeyGarage 797	46330 3	0121	85	35	49	10,5	45	180	914			1
KeyGarage 787 LED B zur Wandmontage	83854 5	0121	80				45	120	740			1
KeyGarage 797 LED B mit Bügel	83855 2	0121	85	35	49	10,5	45	180	843			1

KEYGARAGE™ 767 | 777

Cofre guarda llaves
Cofre de chaves



767



777









Características técnicas

- Sólida carcasa de acero
- Control de acceso y apertura desde AppTapa protectora bañada en zinc con mecanismo deslizante
- Código reprogramable de 10 dígitos
- Cubierta de plástico que protege del polvo, suciedad, etc.
- La combinación debe ser introducida para el cierre
- 777: carcasa y arco cubiertos de plástico (protege la puerta de ralladuras)
- 767: para la fijación en la pared con tornillos
- 777: para la fijación con arco, por ejemplo, en el pomo de la puerta
- Permite guardar hasta 17 tarjetas o 20 llaves

Características técnicas

- Caixa de aço sólido
- Carcaça de metal grande e robusta feita de zinco fundido
- Tampa protetora zincada com mecanismo deslizante
- Código reprogramável de 10 dígitos
- Tampa de plástico que protege contra poeira, sujeira, etc.
- A combinação deve ser inserida para fechamento
- 777: caixa e arco coberto de plástico (protege a porta de arranhões)
- 767: para montagem na parede com parafusos
- 777: para fixação do arco, por exemplo na maçaneta da porta
- Detém até 17 cartas ou 20 chaves

Referencia Referência	EAN 4003318	Familia Família								Peso Peso g	Nivel de seguridad Nível de segurança	Uds. Caja Uds. Caja	Uds. Blister Uds. Blister
			mm	mm	mm	mm	mm	mm	mm				
KeyGarage 767	53507 9	0121	82				46	120		811			1
KeyGarage 777	53508 6	0121	84	36	48	9,5	46	175		883			1

KEYGARAGE™ 737

Mini KeyGarage en un tamaño compacto

Mini KeyGarage num tamanho compacto



Características técnicas

- Amplia y sólida carcasa metálica fabricada de zinc fundido
- Tamaño compacto con capacidad para 8 llaves
- Código reprogramable de 4 dígitos
- Cubierta de plástico que protege contra la humedad y suciedad
- Carcasa y arco cubiertos de plástico (protege la puerta de ralladuras)

Características técnicas

- Carcaça de metal grande e robusta feita de zinco fundido
- Tamanho compacto com capacidade para 8 chaves
- Código reprogramável de 4 dígitos
- Capa de plástico que protege contra umidade e sujeira
- Corpo e arco coberto de plástico (protege a porta de arranhões)

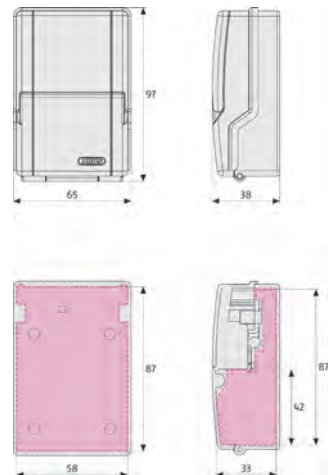

Referencia Referência	EAN 4003318	Familia Família							Peso Peso g	Nivel de seguridad Nível de segurança	Uds. Caja Uds. Caja	Uds. Blister Uds. Blister
			mm	mm	mm	mm	mm	mm				
KeyGarage 737	77454 6	0121	66	33	50	10	29	135	539			1

KEYGARAGE™ 727

Mini KeyGarage en un tamaño compacto

Mini KeyGarage num tamanho compacto



Características técnicas

- Amplia y sólida carcasa metálica fabricada de zinc fundido
- Tamaño compacto con capacidad para 8 llaves
- Código reprogramable de 4 dígitos
- Cubierta de plástico que protege contra la humedad y suciedad
- Carcasa y arco cubiertos de plástico (protege la puerta de ralladuras)
- Para fijación en paredes

Características técnicas

- Carcaça de metal grande e robusta feita de zinco fundido
- Tamanho compacto com capacidade para 8 teclas
- Código reprogramável de 4 dígitos
- Capa de plástico que protege contra umidade e sujeira
- Para montagem na parede

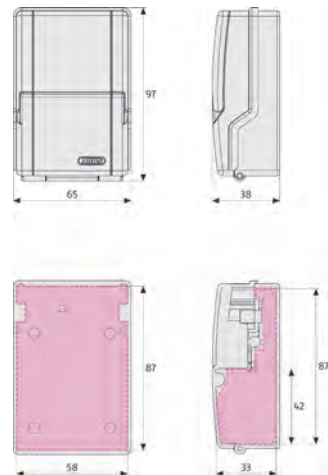

Referencia Referência	EAN 4003318	Familia Família							Peso Peso g	Nivel de seguridad Nível de segurança	Uds. Caja Uds. Caja	Uds. Blister Uds. Blister
			mm	mm	mm	mm	mm	mm				
727 KeyGarage Mini B	77455 3	0121	62				38	95	483			1



Portacandados | Porta-cadeados

D1141/200 DISKUS® Integral | D1142/200 DISKUS® Integral

98 - 99



GRANIT™ 130

100



125

100



140 DISKUS®

101



110

102



100

103



115

104



200

105



131 GateSec | 138 GateSec

106



DI141 DISKUS® Integral

Portacandado multiusos para vehículos comerciales y puertas correderas

Porta-cadeado multiuso para veículos comerciais e portões de batente





Características técnicas

- Cierre universal con candado Diskus integrado (70mm) para puertas batientes y puertas de doble ala
- Ideal para utilizarlo en vehículos industriales, de transporte y casetas de exterior
- Fácil de manejar con una mano gracias al práctico acceso frontal al cilindro del candado
- Robusta carcasa de acero que protege completamente de los ataques contra el candado integrado
- Alta resistencia a la corrosión
- Incluye el material de fijación (tornillos, plantilla de perforación y espaciadores de hasta 5 mm de altura de nivelación) y la cerradura Diskus
- Disponible en blanco y negro

Características técnicas

- Fechadura universal com cadeado Diskus integrado (70 mm) para portões de batente e portas sem rebaixe
- Ideal para uso em veículos industriais, transporte e arrumos ao ar livre
- Fácil de operar com uma mão graças ao acesso frontal prático ao cilindro do cadeado
- Caixa de aço robusta que protege totalmente contra ataques contra o cadeado integrado
- Alta resistência à corrosão
- Inclui material de fixação (parafusos, gabarito de perfuração e espaçadores até 5 mm de altura de nivelamento) e bloqueio Diskus
- Disponível em preto e branco

Referencia Referência	EAN 4003318	Familia Família	 mm	 mm	 mm	Peso Peso g	Nivel de seguridad Nível de segurança	Uds. Caja Uds. Caja	Uds. Blister Uds. Blister
141/200 blanco	50656 7	0200	222	87,3	13,4	1270	8	1	
141/200 negro	51439 5	0200	222	87,3	13,4	1270	8	1	
141/200+23/70 blancoB	51522 4	0200	222	87,3	13,4	1570	8		1
141/200+23/70 negro B	51963 5	0200	222	87,3	13,4	1570	8		1
141/200+25/70 blanco B	53827 8	0200	222	87,3	13,4	1570	8		1
141/200+25/70 negro B	53826 1	0200	222	87,3	13,4	1570	8		1
141/200+26/70 blanco B	50655 0	0200	222	87,3	13,4	1570	8		1
141/200+26/70 negro B	51440 1	0200	222	87,3	13,4	1570	8		1
141/200+20/70 blanco B	77365 5	0200	222	87,3	13,4	1570	8		1

DI142 DISKUS® Integral

Portacandado multiusos para vehículos comerciales y puertas correderas

Porta-cadeado multiuso para veículos comerciais e portões de correr



20/70



23/70



25/70



26/70



Características técnicas

- Cierre universal con candado Diskus integrado (70mm) para puerta correderas y puertas sin rebaje
- Fácil de manejar con una mano gracias al práctico acceso frontal al cilindro del candado
- Robusta carcasa de acero resistente a la corrosión que protege completamente de los ataques contra el candado integrado
- Incluye el material de fijación (tornillos, plantilla de perforación y espaciadores de hasta 5 mm de altura de nivelación) y la cerradura Diskus
- Disponible en blanco

Características técnicas

- Fechadura universal com cadeado Diskus integrado (70 mm) para portas de correr e portas sem recesso
- Fácil de operar com uma mão graças ao acesso frontal prático ao cilindro do cadeado
- Caixa de aço robusta e resistente à corrosão que protege totalmente contra ataques contra o cadeado integrado
- Inclui material de fixação (parafusos, gabarito de perfuração e espaçadores até 5 mm de altura de nivelamento) e bloqueio Diskus
- Disponível em branco

Referencia Referência	EAN 4003318	Familia Família				Peso Peso g	Nivel de seguridad Nível de segurança	Uds. Caja Uds. Caja	Uds. Blister Uds. Blister
			mm	mm	mm				
142/200 blanco	81888 2	0200	222	87,3	13,4	1270	8		1
142/200 blanco+ 20/70	81889 9	0200	222	87,3	13,4	1620	8		1
142/200 blanco+ 23/70	83978 8	0200	222	87,3	13,4	1570	8		1
142/200 blanco+ 25/70	83979 5	0200	222	87,3	13,4	1620	8		1
142/200 blanco+ 26/70	83983 2	0200	222	87,3	13,4	1620	8		1
141 + 142 + 20/70 gl.	82942 0	0200	222	87,3	13,4	3230	8		1
141 + 142 + 23/70 gl.	86642 5	0200	222	87,3	13,4	3230	8		1
141 + 142 + 25/70 gl.	86465 0	0200	222	87,3	13,4	3230	8		1
141 + 142 + 26/70 gl.	86103 1	0200	222	87,3	13,4	3230	8		1

130

Portacandados GRANIT™ para los más altos requisitos de seguridad
 Porta cadeados GRANIT™ para os mais altos requisitos de segurança





Características técnicas

- Dos bisagras reforzadas con protección contra el hundimiento
- Hierro maleable y endurecido
- Argollas de acero templado
- Incluye placa de anclaje y accesorios
- Tornillos de fijación ocultos

Características técnicas

- Duas dobradiças reforçadas com proteção contra queda
- Ferro maleável e endurecido
- Anéis de aço temperado
- Inclui placa de ancoragem e acessórios
- Parafusos de fixação ocultos



Referencia Referência	EAN 4003318	Familia Família	 mm	 mm	 mm	Peso Peso g	Nivel de seguridad Nível de segurança	Uds. Caja Uds. Caja	Uds. Blister Uds. Blister
130/180	07998 6	0200	180	78	13,3	1670	10	2	
130/180 B/EFSP	35444 1	0200	180	78	13,3	1670	10		2
Öse 130/180	09428 6	0200				154		1	

125

Portacandados
 Porta-cadeado





Características técnicas

- Bisagra robusta
- Argolla de acero templado
- Incluye contra placa (placas traseras) y accesorios
- Tornillos de fijación ocultos

Características técnicas

- Dobradiça robusta
- Anel de aço endurecido
- Inclui contraplaca (placas traseiras) e acessórios
- Parafusos de fixação ocultos



Referencia Referência	EAN 4003318	Familia Família	 mm	 mm	 mm	Peso Peso g	Nivel de seguridad Nível de segurança	Uds. Caja Uds. Caja	Uds. Blister Uds. Blister
125/150 C/EFSP	35443 4	0200	150	60	15	900	9		1
125/150 C/SDKNFN	33714 7	0200	150	60	15	900	9		1
Öse 125/150	09427 9	0200				154		1	

Portacandados Diskus Porta-cadeado Diskus





Características técnicas

- Portacandado y pasadores de acero inoxidable
- Construcción robusta
- Eje de articulación protegido contra el arranque
- Argollas de acero templado
- Ideal para combinación con los candados Diskus
- Tornillos de fijación ocultos

Características técnicas

- Suporte de cadeado e pinos de aço inoxidável
- Construção robusta
- Eixo da junta protegido contra arrancamento
- Anéis de aço temperado
- Ideal para combinação com cadeados Diskus
- Parafusos de fixação ocultos

Referencia Referência	EAN 4003318	Familia Família	 mm	 mm	 mm	Peso Peso g	Nivel de seguridad Nível de segurança	Uds. Caja Uds. Caja	Uds. Blister Uds. Blister
140/120	05312 2	0200	120	56	12,5	355	8	6	
140/190	05315 3	0200	190	56	12,5	463	8	6	
140/120 B/DFNLI	33716 1	0200	120	56	12,5	355	8		6
140/190 B/DFNLI	33717 8	0200	190	56	12,5	463	8		3
140/120 B/EFSP	32176 4	0200	120	56	12,5	355	8		6
140/190 B/EFSP	32177 1	0200	190	56	12,5	463	8		3
Öse 140/120 + 140/190	09429 3	0200				76		1	

Portacandados con bisagra Porta cadeados articulado





Características técnicas

- Construcción robusta de acero
- Eje de articulación protegido contra el arranque
- Argollas de acero templado
- Tratado contra la corrosión
- Tornillos de fijación ocultos
- Modelo 100 con argolla endurecida a partir de 80 mm

Características técnicas

- Construção robusta em aço
- Eixo da junta protegido contra arrancamento
- Anéis de aço temperado
- Com tratamento anticorrosivo
- Parafusos de fixação ocultos
- Modelo 100 com anel temperado de 80 mm

Referencia Referência	EAN 4003318	Familia Família	 mm	 mm	 mm	Peso Peso g	Nivel de seguridad Nível de segurança	Uds. Caja Uds. Caja	Uds. Blister Uds. Blister
110/155	01475 8	0200	155	45	12,2	277	8	6	
110/195	01479 6	0200	195	45	12,2	340	8	6	
110/230	01483 3	0200	230	45	12,2	413	8	6	
110/155 B/DFNLI	35788 6	0200	155	45	12,2	277	8		3
110/155 B/EFSP	32172 6	0200	155	45	12,2	277	8		3
110/195 C/EFSP	32173 3	0200	195	45	12,2	340	8		3
110/230 C/EFSP	33712 3	0200	230	45	12,2	413	8		3
110/155 B/SDKNFIN	33711 6	0200	155	45	12,2	277	8		3
Öse 110/155+195+230	09426 2	0200				62		1	

Portacandados Porta-cadeados



100



100 DG



Características técnicas

- Protegido contra la corrosión
- A partir de tamaño 80 del orificio fabricado en acero templado
- Pasadores de bisagra protegidos contra expulsión
- Tornillos ocultos

Características técnicas

- Protegido contra corrosão
- A partir do olhal de aço endurecido tamanho 80
- Pinos de dobradiça protegidos contra expulsão
- Parafusos ocultos

Referencia Referência	EAN 4003318	Familia Família				Peso Peso g	Nivel de seguridad Nível de segurança	Uds. Caja Uds. Caja	Uds. Blister Uds. Blister
			mm	mm	mm				
100/60	01434 5	0200	60	20	7	19	4	12	
100/80	01438 3	0200	80	27	9	63	4	12	
100/100	01448 2	0200	100	35	10	128	4	6	
100/80 DG	01443 7	0200	125	27	9	89	4	6	
100/100 DG	01453 6	0200	160	35	10	188	4	6	
100/60 B/DFNLI	32113 9	0200	60	20	7	19	4		12
100/80 B/DFNLI	32114 6	0200	80	27	9	63	4		6
100/100 B/DFNLI	32112 2	0200	100	35	10	128	4		6
100/80 DG B/DFNLI	33707 9	0200	125	27	9	89	4		6
100/100 DG B/DFNLI	33702 4	0200	160	35	10	188	4		6
100/60 B/EFSP	33704 8	0200	60	20	7	16	4		12
100/80 B/EFSP	33706 2	0200	80	27	9	63	4		6
100/100 B/EFSP	33700 0	0200	100	35	10	128	4		6
100/80 DG B/EFSP	32157 3	0200	125	27	9	89	4		6
100/100 DG B/EFSP	32156 6	0200	160	35	10	188	4		6
100/60 B/SDKNFN	32082 8	0200	60	20	7	19	4		12
100/80 B/SDKNFN	32083 5	0200	80	27	9	63	4		6
100/100 B/SDKNFN	33701 7	0200	100	35	10	128	4		6
100/80 DG B/SDKNFN	32084 2	0200	125	27	9	89	4		6
100/100 DG B/SDKNFN	32081 1	0200	160	35	10	188	4		6
Öse 100/60	09423 1	0200				2		1	
Öse 100/80	09424 8	0200				17		1	
Öse 100/100	09425 5	0200				33		1	

Soporte de cierre con argolla Porta cadeados duplo





Características técnicas

- Para candados con arcos de hasta 12 mm
- Fabricado con acero endurecido de 5 mm
- Ideal para cierre de puertas correderas
- Dimensiones de las bases de fijación. Anchura: 45 mm ; Altura: 38 mm

Características técnicas

- Para cadeados com arco de até 12 mm
- Feito de aço endurecido 5mm
- Ideal para fechar portas de correr
- Dimensões das bases de fixação. Largura: 45 mm; Altura: 38 mm



Referencia Referência	EAN 4003318	Familia Família	 mm	 mm	 mm	Peso Peso g	Nivel de seguridad Nível de segurança	Uds. Caja Uds. Caja	Uds. Blister Uds. Blister
115/100 (Paar)	09676 1	0200	100	45	14	258	6	6	
115/100 B/EFSP	54117 9	0200	100	45	14	258	6		6

Portacandados estándar Suporte de cadeado padrão



Características técnicas

- Tratado contra la corrosión
- Argollas de acero templado
- Tornillos de fijación ocultos

Características técnicas

- Com tratamento anticorrosivo
- Anéis de aço temperado
- Parafusos de fixação ocultos

Referencia Referência	EAN 4003318	Familia Família	 mm	 mm	 mm	Peso Peso g	Nivel de seguridad Nível de segurança	Uds. Caja Uds. Caja	Uds. Blister Uds. Blister
200/75	01607 3	0200	75	29	9	60	2	12	
200/95	01613 4	0200	95	39	13,4	121	2	12	
200/115	01619 6	0200	115	47	13,4	176	2	12	
200/135	01625 7	0200	135	47	13,4	199	2	6	
200/155	01629 5	0200	155	47	13,4	323	2	6	
200/75 B/DFNLI	32121 4	0200	75	29	9	60	2		6
200/95 B/DFNLI	32122 1	0200	95	39	13,4	121	2		6
200/115 B/DFNLI	32118 4	0200	115	47	13,4	176	2		6
200/135 B/DFNLI	32119 1	0200	135	47	13,4	199	2		6
200/155 B/DFNLI	32120 7	0200	155	47	13,4	323	2		6
200/75 B/EFSP	35028 3	0200	75	29	9	60	2		6
200/95 B/EFSP	35029 0	0200	95	39	13,4	121	2		6
200/115 B/EFSP	35025 2	0200	115	47	13,4	176	2		6
200/135 B/EFSP	35026 9	0200	135	47	13,4	199	2		6
200/155 B/EFSP	35027 6	0200	155	47	13,4	323	2		6
200/75 B/SDKNFN	32096 5	0200	75	29	9	60	2		6
200/95 B/SDKNFN	32097 2	0200	95	39	13,4	121	2		6
200/115 B/SDKNFN	32093 4	0200	115	47	13,4	176	2		6
200/135 B/SDKNFN	32094 1	0200	135	47	13,4	199	2		6
200/75 B/PLCZHRUS	32394 2	0200	75	29	9	60	2		6
200/95 B/PLCZHRUS	32395 9	0200	95	39	13,4	121	2		6
200/115 B/PLCZHRUS	32392 8	0200	115	47	13,4	176	2		6
200/155 B/SDKNFN	32095 8	0200	155	47	13,4	323	2		6

131 GateSec

Más seguridad para las puertas o vallas
Mais segurança para portões ou cercas

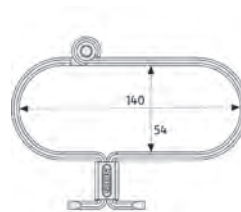
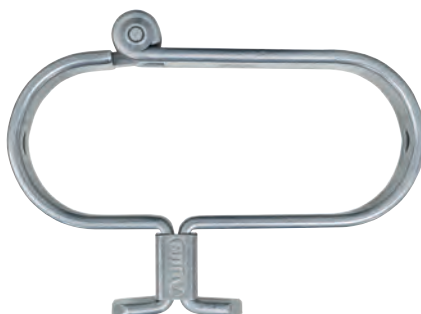
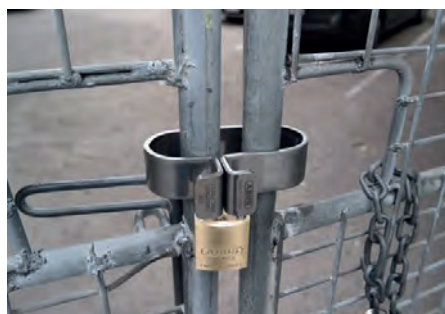



Características técnicas

- Acero reforzado y fuerte con bordes redondeados para una mayor resistencia al corte
- Eterna™ revestimiento para la máxima resistencia a la corrosión
- Diseño patentado (patente pendiente)
- Para usar con un candado
- La instalación es posible en ambos lados

Características técnicas

- Aço forte e reforçado com bordas arredondadas para maior resistência a cortes
- Revestimento Eterna™ para máxima resistência à corrosão
- Design patentado (patente pendente)
- Para usar com um cadeado
- A instalação é possível em ambos os lados



Referencia Referência	EAN 4003318	Familia Família				Peso Peso g	Nivel de seguridad Nível de segurança	Uds. Caja Uds. Caja	Uds. Blister Uds. Blister
			mm	mm	mm				
131/140	76824 8	02	150	110	10	761	8	1	
131/140 B/DFNLI	86266 3	02	150	110	10		8		1
131/140 B/EFSP	86268 7	02	150	110	10		8		1

138 GateSec

¡NUEVO!

Cerradura de persiana
Porta cadeados para portão de correr

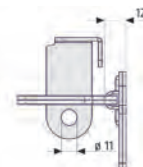
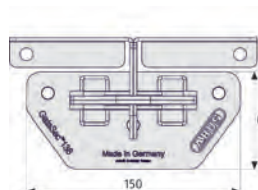
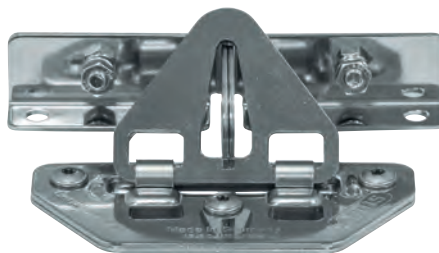



Características técnicas

- Sólida carcasa de acero inoxidable
- Resistente a más de 2,2 t de presión, tracción
- Fijación en un suelo perfectamente plano
- 3 puntos de fijación en el suelo
- También se puede colocar en la pared para asegurar las bicicletas, etc.
- El material de montaje está incluido
- Disponible en cajas individuales







Características técnicas

- Carcaça de aço inoxidável sólido
- Resistente a mais de 2,2 t de pressão, tração
- Fixação em piso perfeitamente plano
- 3 pontos de fixação no solo
- Também pode ser fixado à parede para proteger bicicletas, etc.
- O hardware de montagem está incluído
- Disponível em caixas individuais



Referencia Referência	EAN 4003318	Familia Família				Peso Peso g	Nivel de seguridad Nível de segurança	Uds. Caja Uds. Caja	Uds. Blister Uds. Blister
			mm	mm	mm				
138/150	80901 9	02	150	68	11	988	8	1	
138/150 B/DFNLI	87632 5	02	150	68	11	988	8		1
138/150 B/EFSP	87633 2	02	150	68	11	988	8		1

Cables y cadenas | Cabos e Correntes

1850	
109	
Cobra	
109	
6KS	
110	
8KS	
110	
9KS Loop	
111	
10KS	
111	
12KS Loop	
112	



1850

Cable de acero flexible
Cabo de aço flexível





Características técnicas

- Cable de acero de alta calidad con dos extremos en lazo
- Revestimiento de PVC para proteger contra daños en la pintura.

Características técnicas

- Cabo de aço de alta qualidade com duas pontas de laço
- Revestimento de PVC para proteção contra danos na pintura

Referencia Referência	EAN 4003318	Familia Família	 mm	 cm	Peso Peso g	Uds. Caja Uds. Caja
1850/185	12752 6	0403	8	185	268	18

Cobra

Ideal para bicicletas, tablas de surf, herramientas de jardín, etc.
Ideal para bicicletas, pranchas de surf, ferramentas de jardim, etc.





Características técnicas

- Cable de acero de alta calidad con dos extremos en lazo
- Revestimiento de PVC para proteger contra daños en la pintura.

Características técnicas

- Cabo de aço de alta qualidade com duas pontas de laço
- Revestimento de PVC para proteção contra danos na pintura

Referencia Referência	EAN 4003318	Familia Família	 mm	 cm	Peso Peso g	Uds. Caja Uds. Caja
Cobra 5/75 black	37106 6	0404	5	75	250	24
Cobra 8/200 black	25718 6	0404	8	200	294	24
Cobra 8/250 black	27390 2	0404	8	250	395	16
Cobra 10/140 black	37107 3	0404	10	140	300	30
Cobra 10/200 black	11167 9	0404	10	200	430	28
Cobra 10/220 black	37108 0	0404	10	220	475	24
Cobra 10/300 black	59930 9	0404	10	300	560	21
Cobra 10/500 black	20780 8	0404	10	500	950	15
Cobra 10/1000 black	20781 5	0404	10	1000	1730	9
Cobra 12/120 black	25719 3	0404	12	120	380	15
Cobra 12/180 black	27391 9	0404	12	180	490	15

6KS

Cadena Corrente



Características técnicas

- Cadenas (6 mm) en acero templado
- Funda textil para la protección contra rayones
- Disponible en diferentes longitudes

Características técnicas

- Correntes (6 mm) em aço temperado
- Bainha têxtil para proteção de verniz e cromo contra arranhões
- Disponível em diferentes comprimentos

Referencia Referência	EAN 4003318	Familia Família	 mm	 cm	Peso Peso g	Uds. Caja Uds. Caja
Chain 6KS65 black	27292 9	0402	6	65	559	6
Chain 6KS85 black	27293 6	0402	6	85	722	6
Chain 6KS110 black	28329 1	0402	6	110	938	6

8KS

Cadena Corrente



Características técnicas

- Cadenas (8 mm) en acero templado
- Funda textil para la protección contra rayones
- Disponible en diferentes longitudes

Características técnicas

- Correntes (8 mm) em aço temperado
- Bainha têxtil para proteção de verniz e cromo contra arranhões
- Disponível em diferentes comprimentos

Referencia Referência	EAN 4003318	Familia Família	 mm	 cm	Peso Peso g	Uds. Caja Uds. Caja
Chain 8KS85 black	27294 3	0402	8	85	1328	2
Chain 8KS110 black	27295 0	0402	8	110	1725	2
Chain 8KS140 black	28509 7	0402	8	140	2090	2

9KS Loop

Cadena
Corrente



Características técnicas

- Cadenas (9 mm) en acero templado
- Funda textil para la protección contra rayones
- La cadena tipo lazo viene con un eslabón más grande en un extremo, lo que hace que la cadena sea más larga

Características técnicas

- Correntes (9 mm) em aço temperado
- Bainha têxtil para proteção de verniz e cromo contra arranhões
- A corrente em loop vem com um elo maior em uma extremidade, o que torna a corrente mais longa

Referencia Referência	EAN 4003318	Familia Família	 mm	 cm	Peso Peso g	Uds. Caja Uds. Caja
Chain 9KS250 loop	45579 7	0402	9	250	4930	2

10KS

Kette
Chain
Chaîne



Características técnicas

- Cadenas (10 mm) en acero templado
- Funda textil para la protección contra rayones
- Disponible en diferentes longitudes

Características técnicas

- Correntes (10 mm) em aço temperado
- Bainha têxtil para proteção de verniz e cromo contra arranhões
- Disponível em diferentes comprimentos

Referencia Referência	EAN 4003318	Familia Família	 mm	 cm	Peso Peso g	Uds. Caja Uds. Caja
Chain 10KS110 black	27168 7	0402	10	110	2510	2
Chain 10KS140 black	27167 0	0402	10	140	3110	2
Chain 10KS170 black	27166 3	0402	10	170	3838	2
Chain 10KS200 black	27530 2	0402	10	200	4540	1

12KS Loop

Cadena
Corrente





Características técnicas

- Cadenas (12 mm) en acero templado
- Funda textil para la protección contra rayones
- La cadena tipo lazo viene con un eslabón más grande en un extremo, lo que hace que la cadena sea más larga
- Disponible en diferentes longitudes

Características técnicas

- Correntes (12 mm) em aço temperado
- Bainha têxtil para proteção de verniz e cromo contra arranhões
- A corrente em loop vem com um elo maior em uma extremidade, o que torna a corrente mais longa
- Disponível em diferentes comprimentos

Referencia Referência	EAN 4003318	Familia Família	 mm	 cm	Peso Peso g	Uds. Caja Uds. Caja
Chain 12KS80 Loop	30737 9	0402	12	80	2474	1
Chain 12KS120 Loop black	28534 9	0402	12	120	3950	1
Chain 12KS250 Loop black	35485 4	0402	12	250	7500	1

Seguridad industrial | Segurança industrial

76/40 | 76/40CAB

116-117



74/40 | 72/30 | 72/30CAB

118-122



Aspas de control | Ferrolho de bloqueio

123 - 124



Bloqueo de válvula de bola | Bloqueio da válvula de esfera

125 - 127



Bloqueo de válvula | Bloqueio da válvula

128 - 130



Bloqueo para interruptores eléctricos | Bloqueio para interruptores elétricos

131 - 133



Bloqueo para enchufes eléctricos | Bloqueio para plugues elétricos

134 - 137



Bloqueo de válvulas de gas | Bloqueio do cilindro de gás

138



Bloqueo de conexión de aire comprimido | Bloqueio de conexão de ar comprimido

139



Safelex™ Bloqueo de cable universal | Safelex™ Bloqueio de cabo universal

140



Bloqueo de cable estándar | Bloqueio de cabo padrão

141



P616 | P625

142



Safety Redbox™ | Safety Redbox™ | Safety Redbox™

143 - 145



T100 /T150 | SL Bags | LockPoint

146 - 149







Asegure a sus empleados y lugares de trabajo personales

Un lugar de trabajo seguro es, por supuesto, lo que todos los empleados quieren. No se trata solo de beneficiarse económicamente de un trabajo estable, si es posible hasta la jubilación. El lugar de trabajo, en el verdadero sentido del término, debe ante todo ser seguro: protegido de peligros, sin riesgo de lesiones y sin riesgos para la salud.

La seguridad en el trabajo se esfuerza precisamente por satisfacer este deseo. Por tanto, para los empresarios se trata de cumplir determinadas directivas y normas vinculantes que contribuyen a la protección de los trabajadores. Sin embargo, las reglas y pautas no son suficientes para proteger los empleados. Deben tomarse medidas de seguridad más concretas para prevenir realmente accidentes. Aquí es donde entran en juego los productos de „bloqueo“ (protección de mantenimiento) y „etiquetado“ (marcado).

Nuestra gama de productos incluye candados especiales y varios candados.

Permiten bloquear máquinas, válvulas, conectores e interruptores, entre otras cosas, para que no puedan no debe utilizarse, por ejemplo, durante trabajos de mantenimiento. De esta forma se garantiza la protección de los empleados y se evitan efectivamente los accidentes.

Proteja seus funcionários e locais de trabalho pessoais

Um local de trabalho seguro é, obviamente, o que todos os funcionários desejam. Não se trata apenas de se beneficiar financeiramente de um emprego estável, se possível até a aposentadoria. O local de trabalho, no verdadeiro sentido da palavra, deve antes de tudo ser seguro: protegido dos perigos, sem riscos de lesões e sem riscos para a saúde.

A segurança no trabalho visa justamente satisfazer esse desejo. Portanto, para os empregadores, é uma questão de cumprir certas diretrizes e regulamentos vinculativos que contribuem para a proteção dos trabalhadores. No entanto, as regras e diretrizes não são suficientes para proteger os funcionários. Medidas de segurança mais concretas devem ser tomadas para prevenir realmente acidentes. É aqui que os produtos de ‚bloqueio‘ (proteção de manutenção) e ‚etiquetagem‘ (marcação) entram em jogo.

Nossa linha de produtos inclui cadeados especiais e vários cadeados.

Eles permitem que máquinas, válvulas, conectores e interruptores sejam bloqueados, entre outras coisas, para que não possam não deve ser usado, por exemplo, durante o trabalho de manutenção. Desta forma, a proteção dos colaboradores é garantida e os acidentes são efetivamente evitados.

Candado de aluminio para proyección y seguridad en el lugar de trabajo Cadeado de alumínio para projeção e segurança no local de trabalho

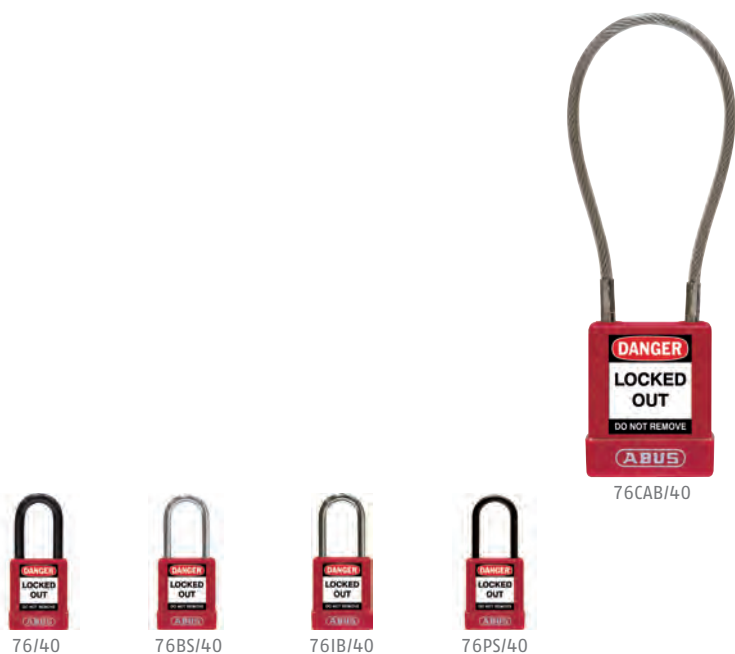







Características técnicas

- Cuerpo del candado de aluminio
- Cuerpo del candado con aislamiento eléctrico, revestimiento de vinilo
- Opcionalmente con arco de acero (BS), arco de acero con revestimiento de plástico, con arco de acero inoxidable (IB) o plástico (PS), cable de acero flexible (CAB) en diferentes longitudes - con diámetro de soporte de 6,5 o 5 mm
- Cilindro de precisión de 8 pines, más de 150.000 cerraduras diferentes garantizadas
- Con cierre obligatorio
- Gran facilidad de uso gracias al bloqueo automático
- Llave grande y resistente, perfil de llave proyejado
- 1 llave y 3 etiquetas

Características técnicas

- Corpo de cadeado de alumínio
- Corpo do cadeado eletricamente isolado, revestido de vinil
- Opcionalmente com arco de aço (BS), arco de aço revestida de plástico, com arco de aço inoxidável (IB) ou plástico (PS), cabo de aço flexível (CAB) em diferentes comprimentos - com diâmetro de suporte de 6,5 ou 5 mm
- Cilindro de precisão de 8 pines, mais de 150.000 travas diferentes garantidas
- Com fechamento obrigatório
- Grande facilidade de uso graças ao bloqueio automático
- Chave grande e forte, perfil de chave projejado
- 1 chave e 3 rótulos

Referencia Referência	EAN 4003318	Familia Família								Peso Peso g	Nivel de seguridad Nível de segurança	Uds. Caja Uds. Caixa	Uds. Blister Uds. Blister
			mm	mm	mm	mm	mm	mm	mm				
76/40 rojo	84768 4	0134	40	19	38	6,5	20	90	126	8	6		
76/40 amarillo	84769 1	0134	40	19	38	6,5	20	90	126	8	6		
76/40 verde	84770 7	0134	40	19	38	6,5	20	90	126	8	6		
76/40 azul	84771 4	0134	40	19	38	6,5	20	90	126	8	6		
76/40 naranja	84772 1	0134	40	19	38	6,5	20	90	126	8	6		
76/40 lila	84773 8	0134	40	19	38	6,5	20	90	126	8	6		
76/40 blanco	84774 5	0134	40	19	38	6,5	20	90	126	8	6		
76/40 negro	84775 2	0134	40	19	38	6,5	20	90	126	8	6		
76/40 gris	84776 9	0134	40	19	38	6,5	20	90	126	8	6		
76/40 marrón	84777 6	0134	40	19	38	6,5	20	90	126	8	6		
76BS/40 rojo	84781 3	0134	40	20	39	5	20	89	125	8	6		
76BS/40 amarillo	84782 0	0134	40	20	39	5	20	89	125	8	6		
76BS/40 verde	84783 7	0134	40	20	39	5	20	89	125	8	6		
76BS/40 azul	84784 4	0134	40	20	39	5	20	89	125	8	6		
76BS/40 naranja	84785 1	0134	40	20	39	5	20	89	125	8	6		
76BS/40 lila	84786 8	0134	40	20	39	5	20	89	125	8	6		
76BS/40 blanco	84787 5	0134	40	20	39	5	20	89	125	8	6		
76BS/40 negro	84788 2	0134	40	20	39	5	20	89	125	8	6		
76BS/40 gris	84789 9	0134	40	20	39	5	20	89	125	8	6		
76BS/40 marrón	84790 5	0134	40	20	39	5	20	89	125	8	6		

Referencia Referência	EAN 4003318	Familia Família							Peso Peso g	Nivel de seguridad Nível de segurança	Uds. Caja Uds. Caixa	Uds. Blister Uds. Blister
			mm	mm	mm	mm	mm	mm				
76IB/40 rojo	84794 3	0134	40	20	38	5	20	89	124	8	6	
76IB/40 amarillo	84795 0	0134	40	20	38	5	20	89	124	8	6	
76IB/40 verde	84796 7	0134	40	20	38	5	20	89	124	8	6	
76IB/40 azul	84797 4	0134	40	20	38	5	20	89	124	8	6	
76IB/40 naranja	84798 1	0134	40	20	38	5	20	89	124	8	6	
76IB/40 lila	84799 8	0134	40	20	38	5	20	89	124	8	6	
76IB/40 blanco	84800 1	0134	40	20	38	5	20	89	124	8	6	
76IB/40 negro	84801 8	0134	40	20	38	5	20	89	124	8	6	
76IB/40 gris	84802 5	0134	40	20	38	5	20	89	124	8	6	
76IB/40 marrón	84803 2	0134	40	20	38	5	20	89	124	8	6	
76PS/40 rojo	84807 0	0134	40	20	39	5	20	89	108	8	6	
76PS/40 amarillo	84808 7	0134	40	20	39	5	20	89	108	8	6	
76PS/40 verde	84809 4	0134	40	20	39	5	20	89	108	8	6	
76PS/40 azul	84810 0	0134	40	20	39	5	20	89	108	8	6	
76PS/40 naranja	84811 7	0134	40	20	39	5	20	89	108	8	6	
76PS/40 lila	84812 4	0134	40	20	39	5	20	89	108	8	6	
76PS/40 blanco	84813 1	0134	40	20	39	5	20	89	108	8	6	
76PS/40 negro	84814 8	0134	40	20	39	5	20	89	108	8	6	
76PS/40 gris	84815 5	0134	40	20	39	5	20	89	108	8	6	
76PS/40 marrón	84816 2	0134	40	20	39	5	20	89	108	8	6	
76/40HB75 rojo	84820 9	0134	40	19	75	6,5	20	126	136	8	6	
76/40HB75 amarillo	84822 3	0134	40	19	75	6,5	20	126	136	8	6	
76/40HB75 verde	84826 1	0134	40	19	75	6,5	20	126	136	8	6	
76/40HB75 azul	84828 5	0134	40	19	75	6,5	20	126	136	8	6	
76/40HB75 naranja	84829 2	0134	40	19	75	6,5	20	126	136	8	6	
76/40HB75 lila	84830 8	0134	40	19	75	6,5	20	126	136	8	6	
76/40HB75 blanco	84831 5	0134	40	19	75	6,5	20	126	136	8	6	
76/40HB75 negro	84832 2	0134	40	19	75	6,5	20	126	136	8	6	
76/40HB75 gris	84833 9	0134	40	19	75	6,5	20	126	136	8	6	
76/40HB75 marrón	84834 6	0134	40	19	75	6,5	20	126	136	8	6	
76BS/40HB75 rojo	84838 4	0134	40	20	76	5	20	125	134	8	6	
76BS/40HB75 amarillo	84839 1	0134	40	20	76	5	20	125	134	8	6	
76BS/40HB75 verde	84840 7	0134	40	20	76	5	20	125	134	8	6	
76BS/40HB75 azul	84841 4	0134	40	20	76	5	20	125	134	8	6	
76BS/40HB75 naranja	84842 1	0134	40	20	76	5	20	125	134	8	6	
76BS/40HB75 lila	84843 8	0134	40	20	76	5	20	125	134	8	6	
76BS/40HB75 blanco	84844 5	0134	40	20	76	5	20	125	134	8	6	
76BS/40HB75 negro	84845 2	0134	40	20	76	5	20	125	134	8	6	
76BS/40HB75 gris	84846 9	0134	40	20	76	5	20	125	134	8	6	
76BS/40HB75 marrón	84847 6	0134	40	20	76	5	20	125	134	8	6	
76IB/40HB75 rojo	84851 3	0134	40	20	76	5	20	125	132	8	6	
76IB/40HB75 amarillo	84852 0	0134	40	20	76	5	20	125	132	8	6	
76IB/40HB75 verde	84853 7	0134	40	20	76	5	20	125	132	8	6	
76IB/40HB75 azul	84854 4	0134	40	20	76	5	20	125	132	8	6	
76IB/40HB75 naranja	84855 1	0134	40	20	76	5	20	125	132	8	6	
76IB/40HB75 lila	84856 8	0134	40	20	76	5	20	125	132	8	6	
76IB/40HB75 blanco	84857 5	0134	40	20	76	5	20	125	132	8	6	
76IB/40HB75 negro	84858 2	0134	40	20	76	5	20	125	132	8	6	
76IB/40HB75 gris	84859 9	0134	40	20	76	5	20	125	132	8	6	
76IB/40HB75 marrón	84860 5	0134	40	20	76	5	20	125	132	8	6	
76/40CAB20 rojo	84864 3	0134	40	flexible	flexible hasta 90	4,76	20	flexible hasta 142	117	7	6	
76/40CAB20 amarillo	84865 0	0134	40	flexible	flexible hasta 90	4,76	20	flexible hasta 142	117	7	6	
76/40CAB20 verde	84866 7	0134	40	flexible	flexible hasta 90	4,76	20	flexible hasta 142	117	7	6	
76/40CAB20 azul	84867 4	0134	40	flexible	flexible hasta 90	4,76	20	flexible hasta 142	117	7	6	
76/40CAB20 naranja	84868 1	0134	40	flexible	flexible hasta 90	4,76	20	flexible hasta 142	117	7	6	

Candado de aluminio ligero para la seguridad en el trabajo Cadeado de alumínio leve para segurança no trabalho

















Características técnicas

- Núcleo de aluminio sólido con arco de acero para una mejor resistencia física
- Cuerpo y arco aislados contra descargas eléctricas
- Arco Nano Protect™ para una resistencia superior a la corrosión
- Intrínsecamente seguro con retención de llaves
- Bloqueo automático para comodidad del usuario
- Compacto y ligero
- Cilindro de 6 pines de alta precisión para una mejor resistencia a la manipulación
- LB: Cuerpo del candado extralargo para un mejor etiquetado

Características técnicas







- Núcleo de alumínio sólido com arco de aço para melhor resistência física
- Corpo e arco isolados contra choque elétrico
- Arco Nano Protect™ para resistência superior à corrosão
- Intrínsecamente seguro com retenção de chave
- Bloqueio automático para conveniência do usuário
- Compacto e leve
- Cilindro de 6 pinos de alta precisão para maior resistência à violação
- LB: Corpo de cadeado extra comprimento para melhor rotulagem

Referencia Referência	EAN 4003318	Familia Família								Peso Peso g	Nivel de seguridad Nível de segurança	Uds. Caja Uds. Caixa	Uds. Blister Uds. Blister
			mm	mm	mm	mm	mm	mm	mm				
74/40 rojo	59108 2	0134	40	19	38	6,5	20	90	88	6	6		
74/40 amarillo	59110 5	0134	40	19	38	6,5	20	90	88	6	6		
74/40 verde	59112 9	0134	40	19	38	6,5	20	90	88	6	6		
74/40 azul	59109 9	0134	40	19	38	6,5	20	90	88	6	6		
74/40 naranja	59113 6	0134	40	19	38	6,5	20	90	88	6	6		
74/40 lila	59115 0	0134	40	19	38	6,5	20	90	88	6	6		
74/40 blanco	58978 2	0134	40	19	38	6,5	20	90	88	6	6		
74/40 negro	59111 2	0134	40	19	38	6,5	20	90	88	6	6		
74/40 gris	58979 9	0134	40	19	38	6,5	20	90	88	6	6		
74/40 marrón	59114 3	0134	40	19	38	6,5	20	90	88	6	6		
74/40HB75 rojo	59116 7	0134	40	19	75	6,5	20	126	103	6	6		
74/40HB75 amarillo	58031 4	0134	40	19	75	6,5	20	126	103	6	6		
74/40HB75 verde	58984 3	0134	40	19	75	6,5	20	126	103	6	6		
74/40HB75 azul	59117 4	0134	40	19	75	6,5	20	126	103	6	6		
74/40HB75 naranja	58985 0	0134	40	19	75	6,5	20	126	103	6	6		
74/40HB75 lila	58986 7	0134	40	19	75	6,5	20	126	103	6	6		
74/40HB75 blanco	58987 4	0134	40	19	75	6,5	20	126	103	6	6		
74/40HB75 negro	58980 5	0134	40	19	75	6,5	20	126	103	6	6		
74/40HB75 gris	58988 1	0134	40	19	75	6,5	20	126	103	6	6		
74/40HB75 marrón	58032 1	0134	40	19	75	6,5	20	126	103	6	6		

Referencia Referência	EAN 4003318	Familia Família								Peso Peso g	Nivel de seguridad Nível de segurança	Uds. Caja Uds. Caixa	Uds. Blister Uds. Blister
			mm	mm	mm	mm	mm	mm	mm				
74BS/40 rojo	77569 7	0134	40	20	39	5	20	89	99	99	6	6	
74BS/40 amarillo	77567 3	0134	40	20	39	5	20	89	99	99	6	6	
74BS/40 verde	77570 3	0134	40	20	39	5	20	89	99	99	6	6	
74BS/40 azul	77571 0	0134	40	20	39	5	20	89	99	99	6	6	
74BS/40 naranja	77572 7	0134	40	20	39	5	20	89	99	99	6	6	
74BS/40 lila	77573 4	0134	40	20	39	5	20	89	99	99	6	6	
74BS/40 blanco	77574 1	0134	40	20	39	5	20	89	99	99	6	6	
74BS/40 negro	77575 8	0134	40	20	39	5	20	89	99	99	6	6	
74BS/40 gris	77576 5	0134	40	20	39	5	20	89	99	99	6	6	
74BS/40 marrón	77577 2	0134	40	20	39	5	20	89	99	99	6	6	
74BS/40HB75 rojo	79584 8	0134	40	20	76	5	20	125	108	108	6	6	
74BS/40HB75 amarillo	85581 8	0134	40	20	76	5	20	125	108	108	6	6	
74BS/40HB75 verde	85582 5	0134	40	20	76	5	20	125	108	108	6	6	
74BS/40HB75 azul	82561 3	0134	40	20	76	5	20	125	108	108	6	6	
74BS/40HB75 naranja	85583 2	0134	40	20	76	5	20	125	108	108	6	6	
74BS/40HB75 lila	85584 9	0134	40	20	76	5	20	125	108	108	6	6	
74BS/40HB75 blanco	85585 6	0134	40	20	76	5	20	125	108	108	6	6	
74BS/40HB75 negro	85586 3	0134	40	20	76	5	20	125	108	108	6	6	
74BS/40HB75 gris	85598 6	0134	40	20	76	5	20	125	108	108	6	6	
74BS/40HB75 marrón	85599 3	0134	40	20	76	5	20	125	108	108	6	6	
74LB/40 rojo	34970 6	134	40	19	38	6,5	20	120	109	109	6	6	
74LB/40 amarillo	50335 1	134	40	19	38	6,5	20	120	109	109	6	6	
74LB/40 verde	50306 1	134	40	19	38	6,5	20	120	109	109	6	6	
74LB/40 azul	50300 9	134	40	19	38	6,5	20	120	109	109	6	6	
74LB/40 naranja	50332 0	134	40	19	38	6,5	20	120	107	107	6	6	
74LB/40 lila	50333 7	134	40	19	38	6,5	20	120	109	109	6	6	
74LB/40 blanco	50334 4	134	40	19	38	6,5	20	120	109	109	6	6	
74LB/40 negro	50299 6	134	40	19	38	6,5	20	120	109	109	6	6	
74LB/40 gris	50309 2	134	40	19	38	6,5	20	120	109	109	6	6	
74LB/40 marrón	50305 4	134	40	19	38	6,5	20	120	109	109	6	6	

Recargo / Sobretaxa

- GL/KA
- HS/MK/PP - bajo pedido / a pedido

Referencia Referência	EAN 4003318	Familia Família							Peso Peso g	Nivel de seguridad Nível de segurança	Uds. Caja Uds. Caixa	Uds. Blister Uds. Blister
			mm	mm	mm	mm	mm	mm				
76/40CAB20 lila	84869 8	0134	40	flexible	flexible hasta 90	4,76	20	flexible hasta 142	117	7	6	
76/40CAB20 blanco	84870 4	0134	40	flexible	flexible hasta 90	4,76	20	flexible hasta 142	117	7	6	
76/40CAB20 negro	84871 1	0134	40	flexible	flexible hasta 90	4,76	20	flexible hasta 142	117	7	6	
76/40CAB20 gris	84872 8	0134	40	flexible	flexible hasta 90	4,76	20	flexible hasta 142	117	7	6	
76/40CAB20 marrón	84873 5	0134	40	flexible	flexible hasta 90	4,76	20	flexible hasta 142	117	7	6	
76/40CAB40 rojo	84877 3	0134	40	flexible	flexible hasta 90	4,76	20	flexible hasta 242	122	7	6	
76/40CAB40 amarillo	84878 0	0134	40	flexible	flexible hasta 90	4,76	20	flexible hasta 242	122	7	6	
76/40CAB40 verde	84879 7	0134	40	flexible	flexible hasta 190	4,76	20	flexible hasta 242	122	7	6	
76/40CAB40 azul	84880 3	0134	40	flexible	flexible hasta 190	4,76	20	flexible hasta 242	122	7	6	
76/40CAB40 naranja	84881 0	0134	40	flexible	flexible hasta 190	4,76	20	flexible hasta 242	122	7	6	
76/40CAB40 lila	84882 7	0134	40	flexible	flexible hasta 190	4,76	20	flexible hasta 242	122	7	6	
76/40CAB40 blanco	84883 4	0134	40	flexible	flexible hasta 190	4,76	20	flexible hasta 242	122	7	6	
76/40CAB40 negro	84884 1	0134	40	flexible	flexible hasta 190	4,76	20	flexible hasta 242	122	7	6	
76/40CAB40 gris	84885 8	0134	40	flexible	flexible hasta 190	4,76	20	flexible hasta 242	122	7	6	
76/40CAB40 marrón	84886 5	0134	40	flexible	flexible hasta 190	4,76	20	flexible hasta 242	122	7	6	

Recargo / Sobretaxa

- GL/KA
- Candado según muestra / Cadeado de acordo com a amostra
- HS/MK/PP

72/30 | 72/30CAB

Candado de seguridad compacto de aluminio
Cadeado de segurança de alumínio compacto









Características técnicas

- Cuerpo sólido de aluminio anodizado
- Arco fabricado en acero con revestimiento Nano Protect™, también disponible en acero inoxidable (IB) o aluminio (AS) o con cable de acero flexible (CAB)
- Cilindro de precisión de 5 pines
- El cilindro se puede cambiar de llave para que coincida con una llave existente
- Disponible con llaves iguales, llave maestra y llave maestra grande
- Retención de llave (la cerradura retiene la llave hasta que se bloquea)

Características técnicas

- Corpo de alumínio anodizado sólido
- Arco em aço com revestimento Nano Protect™, também disponível em aço inoxidável (IB) ou alumínio (AS) ou com cabo de aço flexível (CAB)
- Cilindro de precisão de 5 pinos
- O cilindro pode ser chaveado para corresponder a uma chave existente
- Disponível com chaves correspondentes, chave maestra e chave maestra grande
- Chave em espera (a fechadura mantém a chave até travar)

Referencia Referência	EAN 4003318	Familia Família								Peso Peso g	Nivel de seguridad Nível de segurança	Uds. Caja Uds. Caixa	Uds. Blister Uds. Blister
			mm	mm	mm	mm	mm	mm	mm				
72/30 color rojo	01788 9	0134	32	17	26,5	4,5	16	64,5	53	5	6		
72/30 color amarillo	01791 9	0134	32	17	26,5	4,5	16	64,5	53	5	6		
72/30 color verde	01787 2	0134	32	17	26,5	4,5	16	64,5	53	5	6		
72/30 color azul	01789 6	0134	32	17	26,5	4,5	16	64,5	53	5	6		
72/30 color naranja	01821 3	0134	32	17	26,5	4,5	16	64,5	53	5	6		
72/30 color lila	01819 0	0134	32	17	26,5	4,5	16	64,5	53	5	6		
72/30 color negro	01805 3	0134	32	17	26,5	4,5	16	64,5	53	5	6		
72/30 color marrón	01801 5	0134	32	17	26,5	4,5	16	64,5	53	5	6		
72/30HB50 color rojo	01808 4	0134	32	17	51	4,5	16	78	84	5	6		
72/30HB50 color amarillo	01814 5	0134	32	17	51	4,5	16	78	84	5	6		
72/30HB50 color verde	01806 0	0134	32	17	51	4,5	16	78	84	5	6		
72/30HB50 color azul	01811 4	0134	32	17	51	4,5	16	78	84	5	6		
72/30HB50 color naranja	01823 7	0134	32	17	51	4,5	16	78	84	5	6		
72/30HB50 color lila	01820 6	0134	32	17	51	4,5	16	78	84	5	6		
72/30HB50 color negro	01803 9	0134	32	17	51	4,5	16	78	84	5	6		
72/30HB50 color marrón	01824 4	0134	32	17	51	4,5	16	78	84	5	6		
72AS/30HB38 color,												bajo pedido	
72IB/30 color,												bajo pedido	

Referencia Referência	EAN 4003318	Familia Família	 mm	 mm	 mm	 mm	 mm	 mm	Peso Peso g	Nivel de seguridad Nível de segurança	Uds. Caja Uds. Caixa	Uds. Blister Uds. Blister
72IB/30HB50 color,											bajo pedido	
72/30CAB20 color amarillo	83718 0	0134	32	flexible	flexible hasta 90	4,76	16	flexible hasta 130	78	4	6	
72/30CAB20 color naranja	83719 7	0134	32	flexible	flexible hasta 90	4,76	16	flexible hasta 130	78	4	6	
72/30CAB20 color azul	83720 3	0134	32	flexible	flexible hasta 90	4,76	16	flexible hasta 130	78	4	6	
72/30CAB20 color verde	85601 3	0134	32	flexible	flexible hasta 90	4,76	16	flexible hasta 130	78	4	6	
72/30CAB20 color lila	85602 0	0134	32	flexible	flexible hasta 90	4,76	16	flexible hasta 130	78	4	6	
72/30CAB20 color negro	85604 4	0134	32	flexible	flexible hasta 90	4,76	16	flexible hasta 130	78	4	6	
72/30CAB20 color marrón	85606 8	0134	32	flexible	flexible hasta 90	4,76	16	flexible hasta 130	78	4	6	
72/30CAB20 color rojo	81891 2	0134	32	flexible	flexible hasta 90	4,76	16	flexible hasta 130	78	4	6	
72/30CAB40 color amarillo	85608 2	0134	32	flexible	flexible hasta 190	5	16	flexible hasta 230	84	4	6	
72/30CAB40 color verde	85609 9	0134	32	flexible	flexible hasta 190	5	16	flexible hasta 230	84	4	6	
72/30CAB40 color azul	85610 5	0134	32	flexible	flexible hasta 190	5	16	flexible hasta 230	84	4	6	
72/30CAB40 color naranja	85611 2	0134	32	flexible	flexible hasta 190	5	16	flexible hasta 230	84	4	6	
72/30CAB40 color lila	85612 9	0134	32	flexible	flexible hasta 190	5	16	flexible hasta 230	84	4	6	
72/30CAB40 color negro	85613 6	0134	32	flexible	flexible hasta 190	5	16	flexible hasta 230	84	4	6	
72/30CAB40 color marrón	85614 3	0134	32	flexible	flexible hasta 190	5	16	flexible hasta 230	84	4	6	
72/30CAB40 color rojo	81892 9	0134	32	flexible	flexible hasta 190	5	16	flexible hasta 230	84	4	6	

Recargo / Sobretaxa

- GL/KA
- HS/MK/PP - bajo pedido / a pedido

H701-H712

Aspas de control Lâminas de controle



H711 rojo



Durante el mantenimiento o el servicio, es posible que se requiera que varias personas trabajen al mismo tiempo en una instalación. Para permitir que todos cuelguen su candado de bloqueo, utilizamos las aspas de control. Este punto de fijación en el interruptor principal se puede utilizar para fijar hasta seis candados.

Durante a manutenção e reparo, geralmente mais de uma pessoa trabalha em uma máquina ao mesmo tempo. As lâminas de controle permitem que cada pessoa envolvida use seu próprio bloqueio pessoal. Este ponto de fixação no interruptor principal pode ser usado para consertar até seis cadeados.

Características técnicas

- Acero de alta resistencia con revestimiento de vinilo
- Disponible con o sin lengüeta de enclavamiento de palanca resistente para una mayor seguridad
- Soporta hasta 6 candados

Características técnicas

- Aço de alta resistência revestido de vinil
- Disponível com ou sem aba de travamento de alternância resistente para maior segurança
- Suporta até 6 cadeados

Referencia Referência	EAN 4003318	Familia Família	Puntos de bloqueo Pontos de bloqueio	Diámetro del arco Diâmetro do arco mm	Largo Comprimento mm	Ancho Largura mm	Fondo Profundidade mm	Uds. Caja Uds. Caixa
H701 rojo	35766 4	0201	6	9	115	45	10	12
H701 amarillo	35767 1	0201	6	9	115	45	10	12
H711 rojo	33551 8	0201	6	9	118	45	12	12
H712 rojo	33552 5	0201	6	9	131	60	12	12

H751-H752

Aspas de control de aluminio Lâminas de controle de alumínio



H752



Durante el mantenimiento o el servicio, es posible que se requiera que varias personas trabajen al mismo tiempo en una instalación. Para permitir que todos cuelguen su candado de bloqueo, utilizamos las aspas de control. Este punto de fijación en el interruptor principal se puede utilizar para fijar hasta seis candados.

Las abrazaderas de bloqueo múltiples de aluminio son particularmente ligeras y, por lo tanto, se pueden usar permanentemente en la ropa de trabajo para permanecer accesibles.

Durante a manutenção ou serviço, várias pessoas podem ser solicitadas a trabalhar ao mesmo tempo em uma instalação. Para permitir que todos pendurem seu bloqueio de bloqueio, usamos um clipe de bloqueio múltiplo. Este ponto de fixação no interruptor principal pode ser usado para prender até seis cadeados.

As pinças de bloqueio múltiplas de alumínio são particularmente leves e podem, portanto, ser usadas permanentemente nas roupas de trabalho para permanecerem acessíveis.

Características técnicas

- Aluminio: ligero y resistente a la corrosión
- Soporta hasta 6 candados

Características técnicas

- Alumínio - leve e resistente à corrosão
- Suporta até 6 cadeados

Referencia Referência	EAN 4003318	Familia Família	Puntos de bloqueo Pontos de bloqueio	Diámetro del arco Diâmetro do arco mm	Largo Comprimento mm	Ancho Largura mm	Fondo Profundidade mm	Uds. Caja Uds. Caixa
H751 rojo	00302 8	0201	6	9	112	40	10	12
H752 rojo	00340 0	0201	6	9	124	50	10	12

H770

Aspas de control del nylon Lâminas de controle de nylon



Durante el mantenimiento o el servicio, es posible que se requiera que varias personas trabajen al mismo tiempo en una instalación. Para permitir que todos cuelguen su candado de bloqueo, utilizamos las aspas de control. Este punto de fijación en el interruptor principal se puede utilizar para fijar hasta seis candados. Las aspas de control de plástico no son conductores y, por lo tanto, son adecuadas para todas las aplicaciones del sector eléctrico.

Durante a manutenção ou serviço, várias pessoas podem ser solicitadas a trabalhar em uma instalação ao mesmo tempo. Para permitir que todos pendurem seus cadeados de bloqueio, usamos as lâminas de controle. Este ponto de fixação no interruptor principal pode ser usado para consertar até seis cadeados. As lâminas de controle de plástico não são condutoras e, portanto, adequadas para todas as aplicações do setor elétrico.

Características técnicas

- Nylon de alta calidad: duradero, ligero y no conductor
- Soporta hasta 6 candados

Características técnicas

- Nylon de alta qualidade - durável, leve e não condutivo
- Suporta até 6 cadeados

Referencia Referência	EAN 4003318	Familia Família	Puntos de bloqueo Pontos de bloqueio	Diámetro del arco Diâmetro do arco mm	Largo Comprimento mm	Ancho Largura mm	Fondo Profundidade mm	Uds. Caja Uds. Caixa
H770	00346 2	0201	6	9	177	44	12	12

V442-448

Bloqueo para válvulas de bola Bloqueio para válvulas de esfera



Durante los trabajos de mantenimiento, ciertas válvulas de la maquinaria deben bloquearse para proteger a los empleados. Este dispositivo de bloqueo de la válvula de bola se utiliza para bloquear el acceso a una palanca en una válvula de bola estándar.

Durante o trabalho de manutenção, certas válvulas nas máquinas devem ser bloqueadas para proteger os funcionários. Este dispositivo de bloqueio de válvula de esfera é usado para bloquear o acesso a uma alavanca em uma válvula de esfera padrão.



V448

Características técnicas

- Polipropileno de alta calidad; duradero, robusto y no conductor
- Dos tamaños: para válvulas de bola de 1/2" a 8"
- Orificios para candados bien posicionados para un mejor agarre de la válvula

Características técnicas

- Polipropileno de alta calidad: duradero, resistente, no conductor
- Dois tamanhos de válvulas de esfera mais comuns de 1/2" à 8"
- Uma série de furos para o posicionamento preciso do cadeado
- para uma maior estabilidade

Referencia	EAN	Familia	Puntos de bloqueo	Diámetro del arco	Largo	Ancho	Fondo	Máx. Espesor del mango	Máx. Ancho del mango	Uds. Caja
Referência	4003318	Família	Pontos de bloqueio	Diâmetro do arco	Cumprimento	Largura	Profundidade	Máx. Espesura do cabo	Máx. Largura do cabo	Uds. Caixa
				mm	mm	mm	mm	mm	mm	
V442	00452 0	0201	1	7	135	104	78	10	23	1
V448	00453 7	0201	1	8	305	221	114	24	43	1

Bloqueo para válvulas de bola
bloqueio para válvulas de esfera



Para bloquear las válvulas de bola más comunes (incluso aquellas con más de dos tuberías de salida), el dispositivo de bloqueo de la válvula de bola es la elección correcta. Si la palanca plana está en un ángulo de 90 ° con respecto a la tubería, el dispositivo puede bloquearla. Con un candado, el dispositivo finalmente se fija y la válvula de bola se bloquea. Por tanto, es imposible la apertura accidental durante los trabajos de mantenimiento.

Para bloquear as válvulas de esfera mais comuns (mesmo aquelas com mais de dois tubos de saída), o dispositivo de bloqueio da válvula de esfera é a escolha certa. Se a alavanca plana estiver em um ângulo de 90 ° em relação ao tubo, ela pode ser travada pelo dispositivo. Com um cadeado, o dispositivo finalmente é fixado e a válvula de esfera é bloqueada. A abertura accidental durante o trabalho de manutenção é, portanto, impossível.



V426

Características técnicas

- Estable y seguro, fabricado en acero con recubrimiento en polvo.
- Dos tamaños para las válvulas de bola más comunes
- Vários agujeros para la colocación exacta del candado ofrecen una mayor estabilidad
- Se utiliza mejor en tuberías de difícil acceso

Características técnicas

- Estável e seguro, em aço com revestimento em pó.
- Dois tamanhos para as válvulas de esfera mais comuns
- Vários orifícios para a colocação exata do cadeado oferecem maior estabilidade
- Melhor usado em tubos de difícil acesso

Referencia	EAN	Familia	Puntos de bloqueo	Diámetro del arco	Largo	Ancho	Fondo	Máx. Espesor del mango	Máx. Ancho del mango	Uds. Caja
Referência	4003318	Família	Pontos de bloqueio	Diâmetro do arco	Cumprimento	Largura	Profundidade	Máx. Espesura do cabo	Máx. Largura do cabo	Uds. Caixa
				mm	mm	mm	mm	mm	mm	
V423	00299 1	0201	1	7	90	52	63	7	37	9
V426	00300 4	0201	1	7	140	125	122	10	50	6

Bloqueo de válvulas de bola Bloqueio de válvula de esfera



Flexible y universal, así como compacto y práctico: el cierre de válvula universal V500 es adecuado para todos los mangos de válvulas de bola. Gracias a un sistema de bloqueo por cable, la empuñadura está asegurada contra cualquier uso involuntario.

Flexível e universal, além de compacto e prático: o fecho de válvula universal V500 é adequado para todos os cabos de válvula de esfera. Graças a um sistema de travamento de cabo, a alça é protegida contra qualquer uso não intencional.



V500 Set

Características técnicas

- Caja grande de metal macizo
- Mango ergonómico para un ajuste rápido
- Gran rango de ajuste
- Grandes superficies de contacto con formas especiales para un agarre óptimo del mango de la válvula
- Superficies de sujeción de metal y goma para un agarre óptimo en varias superficies
- Un punto de fijación para el paso de un cable de bloqueo.
- Con señal de advertencia integrada "Peligro - Bloqueado"

Características técnicas

- Caixa grande de metal sólido
- Alça ergonômica para ajuste rápido
- Grande faixa de ajuste
- Grandes superfícies de contato especialmente moldadas para melhor aderência do manípulo da válvula
- Superfícies de fixação de metal e borracha para melhor aderência em várias superfícies
- Um ponto de fixação para a passagem de uma trava de cabo
- Com sinal de alerta integrado "Perigo - Bloqueado"

Referencia	EAN	Familia	Puntos de bloqueo	Diámetro del arco	Largo	Ancho	Fondo	Máx. Espesor del mango	Máx. Ancho del mango	Uds. Caja
Referência	4003318	Família	Pontos de bloqueio	Diâmetro do arco	Cumprimento	Largura	Profundidade	Máx. Espesura do cabo	Máx. Largura do cabo	Uds. Caixa
				mm	mm	mm	mm	mm	mm	
V500	87151 1		1	7	750	72	36			1
V500 Set	87152 8			Set de bloqueo universal válvula de bola + Aspa de control						1

Bloqueo para válvulas rotativas de polipropileno no conductor
Bloqueio para válvulas rotativas de polipropileno não condutor



El mantenimiento regular de la maquinaria es indispensable. Para no poner en peligro a los empleados asignados para realizar el trabajo de mantenimiento, es muy importante bloquear las válvulas de compuerta. El dispositivo de bloqueo de válvulas ABUS es perfecto para este trabajo. Bloquea eficazmente el acceso a las válvulas en las tuberías para que no se puedan encender accidentalmente.

A manutenção regular das máquinas é indispensável. Para não colocar em risco os funcionários designados para realizar os trabalhos de manutenção, é muito importante bloquear as válvulas de gaveta. O dispositivo de bloqueio de válvula ABUS é perfeito para este trabalho. Ele bloqueia efetivamente o acesso às válvulas nos tubos para que não possam ser ativadas acidentalmente.



V305



V307



V310



V313

Características técnicas

- Polipropileno de alta calidad: duradero, robusto y no conductor
- Cinco tamaños: Válvulas de 1 „a 13“
- Tiene 1 candado
- Punto de rotura predeterminado único en la parte superior para válvulas con rosca
- Incluye pegatinas en varios idiomas
- Bloquear el acceso a las válvulas de compuerta durante el mantenimiento

Características técnicas

- Polipropileno de alta qualidade: duradouro, robusto e não condutor
- Cinco tamanhos: Válvulas de 1 „a 13“
- Possui 1 cadeado
- Ponto de ruptura único e predeterminado na parte superior para válvulas com rosca
- Adesivos em vários idiomas incluídos
- Bloqueie o acesso às válvulas de gaveta durante a manutenção

Referencia	EAN	Familia	Puntos de bloqueo	Diámetro del arco	Largo	Ancho	Fondo	Altura interior	Diámetro interior	Uds.
Referência	4003318	Família	Pontos de bloqueio	Diâmetro do arco	Cumprimento	Largura	Profundidade	Altura interior	Diâmetro interior	Uds.
				mm	mm	mm	mm	mm	mm	Caixa
V303	00362 2	0201	1	9	121	80	36	22	70	1
V305	00364 6	0201	1	9	185	142	51	31	130	1
V307	00365 3	0201	1	9	225	181	61	42	170	1
V310	00366 0	0201	1	9	319	277	77	55	267	1
V313	00367 7	0201	1	9	406	364	77	53	350	1

V492B

Dispositivo bloqueo válvula universal Bloqueo temporario para botones eléctricos



V493B



V494B



Al efectuar trabajos de mantenimiento, algunas válvulas específicas deben cerrarse temporalmente en la maquinaria para proteger al empleado que se encuentra junto a o dentro del sistema. Bloqueo para válvulas de compuerta, de bola y de mariposa.

Ao realizar trabalhos de manutenção, algumas válvulas específicas devem ser temporariamente fechadas no maquinário para proteger o funcionário próximo ou no sistema. Trava para válvulas de gaveta, esfera e borboleta.

Características técnicas

- Fabricado en poliamida y nylon de alta resistencia a la temperatura
- Bloqueo para dos candados de 8mm arco
- Accesorios: V493B, - brazo 170mm y V494B, - cable acero recubierto de PVC de 3,2mm
- Bloqueo de la válvula universal utilizado para el ancho máximo de la manilla 40 mm (espesor máximo 25 mm).

Características técnicas

- Fabricado em poliamida e nylon com resistência a altas temperaturas
- Trava para dois cadeados de manilha de 8 mm
- Acessórios: V493B, - braço de 170 mm e V494B, - cabo de aço revestido de PVC de 3,2 mm
- Trava de válvula universal usada para largura máxima de manopla de 40 mm (espessura máxima de 25 mm).

Referencia Referência	EAN 8438001	Familia Família	Puntos de bloqueo Pontos de bloqueio	Diámetro del arco Diámetro do arco mm	Altura Altura mm	Diámetro exterior Diâmetro exterior mm	Diámetro interior Diâmetro interior mm	Diámetro pulsador Diâmetro botão mm	Uds. Caja Uds. Caixa
V492B	06516 2		2	8					1
V493B	06517 9								1
V494B	06518 6								1

V491B

Dispositivo bloqueo válvula mariposa Dispositivo de bloqueio da válvula borboleta



Al efectuar trabajos de mantenimiento, algunas válvulas específicas deben cerrarse temporalmente en la maquinaria para proteger al empleado que se encuentra junto a o dentro del sistema. Con este bloqueo para válvulas, se bloquea la manija de válvulas de mariposa.

Ao realizar trabalhos de manutenção, algumas válvulas específicas devem ser temporariamente fechadas no maquinário para proteger o funcionário próximo ou no sistema. Com este bloqueio de válvula, o manípulo da válvula borboleta é bloqueado.

Características técnicas

- Polipropileno de alta calidad: duradero, resistente, no conductor
- Sistema para bloqueo de válvulas de mariposa de 8 a 45mm (0,3" a 1,8")
- Admite tres candados de bloqueo de hasta 9mm

Características técnicas

- Polipropileno de alta qualidade - durável, forte, não condutor
- Sistema para bloquear válvulas borboleta de 8 a 45 mm (0,3 , ' a 1,8 , ')
- Aceita três cadeados de bloqueio de até 9 mm

Referencia Referência	EAN 8438001	Familia Família	Puntos de bloqueo Pontos de bloqueio	Diámetro del arco Diâmetro do arco mm	Largo Cumprimento mm	Ancho Largura mm	Fondo Profundidade mm	Uds. Caja Uds. Caixa
E811B	06515 5		1	8	300	100	82	1

V490B

Dispositivo de bloqueo válvula macho Dispositivo de bloqueio de válvula macho



Sistema de bloqueo de válvulas sin elemento de manipulación (volante, palanca) diámetro de 23mm a 35mm

Sistema de travamento de válvula sem elemento de manipulação (volante, alavanca) diámetro de 23mm a 35mm

Características técnicas

- Fabricado en polipropileno de alta resistencia a la temperatura, corrosión
- Con señal de advertencia
- Bloqueo con candado hasta 9mm

Características técnicas

- Fabricado em polipropileno com alta resistência à temperatura, corrosão
- Com sinal de alerta
- Cadeado de até 9 mm

Referencia Referência	EAN 8438001	Familia Família	Puntos de bloqueo Pontos de bloqueio	Diámetro del arco Diâmetro do arco mm	Diámetro conexión Diâmetro conexão	Alto Alto mm	Uds. Caja Uds. Caixa
V490B	06514 8		1	8	25 / 35	82	1

P690B

Dispositivo bloqueo gas presurizado Dispositivo de bloqueio de gás pressurizado



Durante los trabajos de mantenimiento se deben asegurar los tanques y conexiones de gas. El bloqueo para tanques de gas es adecuado para este fin, pues bloquea el cuerpo de los mismos de forma efectiva.

Durante o trabalho de manutenção, os tanques de gás e as conexões devem ser protegidos. O bloqueio do tanque de gás é adequado para essa finalidade, pois bloqueia efetivamente o corpo do tanque.

Características técnicas

- Fabricado en polipropileno de alta resistencia a la temperatura, corrosión.
- Con señal de advertencia
- Bloqueo para candados hasta 9 mm

Características técnicas

- Fabricado em polipropileno com alta resistência à temperatura e corrosão.
- Com sinal de alerta
- Cadeado de até 9 mm

Referencia Referência	EAN 8438001	Familia Família	Puntos de bloqueo Pontos de bloqueio	Diámetro del arco Diâmetro do arco mm	Diámetro de apertura Diâmetro do arco mm	Diámetro interior Diâmetro interior mm	Altura interior Altura interior mm	Uds. Caja Uds. Caixa
P690B	06513 1		2	8	30	80	25	1

E201 - E516B - E517B

Bloqueo interruptores de caja moldeada Bloqueio do disjuntor em caixa moldada



E517B

E516B



Los interruptores de caja moldeada pueden bloquearse de forma efectiva e individual. Al girar el tornillo, se bloquea la maneta de los interruptores.

Durante los trabajos de mantenimiento se garantiza que los interruptores, y por lo tanto también las máquinas, no puedan conectarse accidentalmente.

Os disjuntores em caixa moldada podem ser travados de maneira eficaz e individual. Girar o parafuso trava a alavanca do interruptor.

Durante os trabalhos de manutenção, certifique-se de que os interruptores e, portanto, também as máquinas, não podem ser ligados acidentalmente.

Características técnicas

- Fabricado en polipropileno y nylon con tornillo de fijación metálico inoxidable
- Materiales de alta calidad: duradero, resistente, no conductor
- Fácil aplicación con mecanismo atornillable para una fijación segura
- Uso en interruptores según medida de la maneta

Características técnicas

- Fabricado en polipropileno y nylon con tornillo de fijación metálico inoxidable
- Materiales de alta calidad: duradero, resistente, no conductor
- Fácil aplicación con mecanismo atornillable para una fijación segura
- Uso en interruptores según medida de la maneta

Referencia Referência	EAN 8438001	Familia Família	Puntos de bloqueo Pontos de bloqueio	Diámetro del arco Diâmetro do arco mm	Alto maneta Alto maneta mm	Ancho maneta Ancho maneta mm	Uds. Caja Uds. Caixa
E201	00368 4	0201	1	7	10	16	1
E516B	06507 0		1	7	13	40	1
E517B	06508 7		1	7	22	68	1

E520B

Bloqueo interruptores caja moldeada Chave de bloqueio em caixa moldada



Para bloqueo de interruptores de caja moldeada universal. Fabricado en plástico aislante con bandas autoadhesiva para una buena fijación al interruptor

Para bloquear interruptores universais em caixa moldada. Feito de plástico isolante com tiras autoadesivas para uma boa fixação ao interruptor

Características técnicas

- Varillas de 19 cm longitud en colores rojo y verde para identificación de interruptor esta desconectado o conectado
- Tiene capacidad para 2 candados, con arco 7mm

Características técnicas

- Varetas de 19 cm de comprimento nas cores vermelha e verde para identificar se a chave está desconectada ou conectada
- Tem capacidade para 2 cadeados, com manilha de 7mm

Referencia Referência	EAN 8438001	Familia Família	Puntos de bloqueo Pontos de bloqueio	Diámetro del arco Diâmetro do arco mm	Alto maneta Alto maneta mm	Ancho maneta Ancho maneta mm	Uds. Caja Uds. Caixa
E520B	06511 7		1	7			1

Bloqueo para interruptores modulares
Bloqueio de interruptor modular

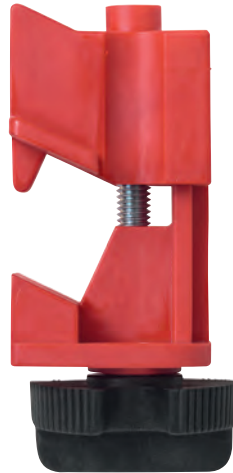

Este dispositivo de bloqueo se utiliza para mantener apagados los disyuntores multipolares durante los trabajos de mantenimiento. Para hacer esto, el dispositivo de bloqueo se sujeta en el espacio abierto debajo del puente sobre los interruptores; luego, la rueda de ajuste agarra el dispositivo y, por lo tanto, bloquea el apagado.

Este dispositivo de bloqueio é usado para manter os disjuntores multipolares desligados durante o trabalho de manutenção. Para fazer isso, o dispositivo de bloqueio é fixado no espaço aberto sob a ponte sobre os interruptores; então, a roda de ajuste agarra o dispositivo e bloqueia o desligamento.

Características técnicas

- Materiales de alta calidad: duraderos, robustos y no conductores
- Fácil de usar con mecanismo de atornillado para una fijación segura
- Admite hasta 2 candados para un diámetro de arco de hasta 7 mm

Características técnicas

- Materiais de alta qualidade: duráveis, robustos e não condutores
- Fácil de usar com mecanismo de aparafusamento para fixação segura
- Detém até 2 cadeados para até 7 mm de diâmetro de arco

Referencia	EAN	Familia	Puntos de bloqueo	Diámetro del arco	Largo	Ancho	Fondo	Uds.
Referência	4003318	Família	Pontos de bloqueio	Diâmetro do arco	Cumprimento	Largura	Profundidade	Caja
				mm	mm	mm	mm	Uds. Caixa
E202	00401 8	0201	2	7	55	32	31	1

Max. espesor del puente de enlace: 9 mm
 Max. espessura da ponte de ligação: 9 mm

Bloqueo universal para interruptores modulares Bloqueio universal para interruptores modulares



Este dispositivo de bloqueo se puede utilizar para bloquear casi cualquier tipo de disyuntor. Incluso es posible bloquear varios disyuntores a la vez con un solo candado de cable. Esto es posible gracias al ojal giratorio que se puede alinear con otros dispositivos de bloqueo E203.

Este dispositivo de bloqueio pode ser usado para bloquear quase qualquer tipo de disjuntor. É ainda possível bloquear vários disjuntores ao mesmo tempo com apenas um cadeado de cabo. Isso é possível devido ao anel isolante giratório que pode ser alinhado com outros dispositivos de bloqueio E203.



Características técnicas

- Materiales de alta calidad: duraderos, robustos y no conductores
- Fácil de usar con mecanismo de atornillado para una fijación segura
- Para candados de hasta 6,5 mm de diámetro de arco o alambres / candados de cable de hasta 5 mm

Características técnicas

- Com suporte para cadeados com diâmetro de arco de até 6,5 mm
- Chave especial amarela para inserir e remover o dispositivo de travamento, a chave amarela pode ser armazenada na arco do cadeado, se necessário
- Possibilidade de bloquear vários fusíveis de parafuso em série com corda / cabo
- Com etiqueta „não mude“ com símbolos de aviso comuns

Referencia Referência	EAN 4003318	Familia Família	Puntos de bloqueo Pontos de bloqueio	Diámetro del arco Diâmetro do arco mm	Largo Comprimento mm	Ancho Largura mm	Fondo Profundidade mm	Uds. Caja Uds. Caixa
E203	77795 0	0201	1	6,5	53	17	35	1

Bloqueo para base portafusible NEOZED y DIAZED Bloqueio para base de fusível NEOZED e DIAZED



E218

Los fusibles enroscables todavía se utilizan ampliamente en plantas industriales. Para proteger la base del fusible contra el acceso no autorizado después de haber extraído el fusible, el dispositivo de bloqueo se atornilla y se asegura con un candado para evitar el uso no autorizado.

Os fusíveis de rosca ainda são amplamente usados em instalações industriais. A fim de proteger a base do fusível contra o acesso não autorizado após ter retirado o fusível, o dispositivo de bloqueio é aparafusado e protegido com um cadeado para evitar o uso não autorizado



E233

Características técnicas

- Con soporte para candados con un diámetro de arco de hasta 6,5 mm
- Llave especial amarilla para colocar y quitar el dispositivo de bloqueo, se puede guardar la llave amarilla en el arco del candado si es necesario
- Posibilidad de bloqueo de varios fusibles de tornillo en serie con cuerda / cable
- Con etiqueta de „no cambiar“ con símbolos de advertencia comunes

Características técnicas

- Materiais de alta qualidade: duráveis, robustos e não condutores
- Fácil de usar com mecanismo de parafuso para fixação segura
- Para cadeados de até 6,5 mm de diâmetro de manilha ou fios / cabos de até 5 mm

Referencia Referência	EAN 4003318	Familia Família	Puntos de bloqueo Pontos de bloqueio	Diámetro del arco Diâmetro do arco mm	Largo Cumprimento mm	Ancho Largura mm	Fondo Profundidade mm	Uds. Caja Uds. Caixa
E218	83677 0	0201	1	7	25	52	25	1
E233	83680 0	0201	1	7	40	61	40	1

E813B - E814B - E815B

Bloqueo temporal para pulsadores eléctricos Bloqueio temporário para botões elétricos



Los interruptores de caja moldeada pueden bloquearse de forma efectiva e individual. Al girar el tornillo, se bloquea la maneta de los interruptores. Durante los trabajos de mantenimiento se garantiza que los interruptores, y por lo tanto también las máquinas, no puedan conectarse accidentalmente.

Os disjuntores em caixa moldada podem ser travados de maneira eficaz e individual. Girar o parafuso trava a alavanca do interruptor. Durante os trabalhos de manutenção, certifique-se de que os interruptores e, portanto, também as máquinas, não podem ser ligados acidentalmente.

Características técnicas

- Fabricado en polipropileno y nylon y tornillo de fijación metálico inoxidable
- Tres diámetros de pulsadores 22, 30 y 34mm
- Para candado 7mm de arco

Características técnicas

- Feito de polipropileno e náilon e parafuso de fixação de metal inoxidável
- Três diâmetros de botão de 22, 30 e 34 mm
- Para cadeado de manilha de 7 mm

Referencia Referência	EAN 8438001	Familia Família	Puntos de bloqueo Pontos de bloqueio	Diámetro del arco Diámetro do arco mm	Altura Altura mm	Diámetro exterior Diâmetro exterior mm	Diámetro interior Diâmetro interior mm	Diámetro pulsador Diâmetro botão mm	Uds. Caja Uds. Caixa
E813B	06504 9		1	7	49,50	60	54	22 - 30 - 34	1
E814B	06505 6			Base pulsador eléctrico 5 uds. (accesorio)				22 - 30	1
E815B	06506 3			Base pulsador eléctrico 5 uds. (accesorio)				34	1

E811B - E812B

Bloqueo permanente pulsadores eléctricos Botões elétricos de bloqueio permanente



Bloqueo temporal de pulsadores e interruptores rotativos para evitar accionamientos accidentales. Fabricado en resistente policarbonato transparente para permitir una visualización perfecta de las placas de identificación, etiquetas.

Bloqueio temporário de botões e interruptores rotativos para evitar acionamento acidental. Fabricado em policarbonato transparente resistente para permitir uma perfeita visualização das placas de identificação, etiquetas.

Características técnicas

- Policarbonato transparente
- Para candado 7mm de arco

Características técnicas

- Policarbonato transparente
- Para cadeado de manilha de 7 mm

Referencia Referência	EAN 8438001	Familia Família	Puntos de bloqueo Pontos de bloqueio	Diámetro del arco Diámetro do arco mm	Altura Altura mm	Diámetro exterior Diâmetro exterior mm	Diámetro interior Diâmetro interior mm	Diámetro pulsador Diâmetro botão mm	Uds. Caja Uds. Caixa
E811B	06502 5		1	7	32	49,60	22	22	1
E812B	06503 2		1	7	32	49,60	30	30	1

P110-550

Bloqueo para enchufes eléctricos de polipropileno no conductor Bloqueio para tomadas elétricas de polipropileno não condutor



Para poder realizar trabajos de mantenimiento en la maquinaria, es necesario desconectar algunos enchufes para interrumpir el flujo de energía. Para asegurarse de que estos enchufes no se vuelvan a enchufar por error, se pueden bloquear dentro de este dispositivo de bloqueo. El bloqueo del enchufe está disponible en dos tamaños diferentes.

Para realizar trabalhos de manutenção em máquinas, alguns plugues devem ser desconectados para interromper o fluxo de energia. Para garantir que esses plugues não sejam conectados novamente por engano, eles podem ser travados dentro deste dispositivo de bloqueio. O bloqueio do plugue de alimentação está disponível em dois tamanhos diferentes.



P550

Características técnicas

- Polipropileno de alta calidad: duradero, robusto y no conductor
- 2 tamaños: para enchufes estándar o enchufes de alta tensión
- Túnel de cables en ambos lados para asegurar las conexiones de enchufe
- Se incluyen pegatinas de advertencia en diferentes idiomas
- Sostiene hasta 4 candados

Características técnicas

- Polipropileno de alta qualidade: duradouro, robusto e não condutor
- 2 tamanhos: para plugues padrão ou plugues de alta tensão
- Túnel de cabos em ambos os lados para proteger as conexões do plugue
- Adesivos de advertência em diferentes idiomas incluídos
- Comporta até 4 cadeados

Referencia	EAN	Familia	Puntos de bloqueo	Diámetro del arco	Largo	Ancho	Fondo	Diámetro del cable	Diámetro interior	Uds. Caja
Referência	4003318	Família	Pontos de bloqueio	Diâmetro do arco	Cumprimento	Largura	Profundidade	Diâmetro do cabo	Diâmetro interior	Uds. Caixa
				mm	mm	mm	mm	mm	mm	
P110	00450 6	0201	2	9	89	81	51	12	42	1
P550	00451 3	0201	4	9	175	116	84	25	74	1

P600

Bloqueo de enchufe universal Bloqueo de enchufe universal



El P600 se considera más ligero, manejable y compacto que los dispositivos de bloqueo de enchufes disponibles actualmente. El tamaño compacto evita que se utilice el enchufe, reemplazando los dispositivos tradicionales voluminosos que cubren todo el enchufe.

O P600 é considerado mais leve, prático e compacto do que os dispositivos de bloqueio de plugue disponíveis atualmente. O tamanho compacto evita que o plugue seja usado, substituindo os tradicionais dispositivos voluminosos que cobrem todo o plugue..

Características técnicas

- Para bloquear enchufes industriales de 16 A (3 polos) a 125 A (5 polos)
- Tiene 1 candado
- Ligero, manejable y compacto: evita que el enchufe se inserte en la toma de corriente, pero no encierra el enchufe como los dispositivos tradicionales de bloqueo de enchufe
- Aplicación autoexplicativa

Características técnicas

- Para bloquear plugues industriais de 16 A (3 pólos) a 125 A (5 pólos)
- Tem 1 cadeado
- Leve, prático e compacto: evita que o plugue seja inserido na tomada, mas não envolve o plugue como os dispositivos tradicionais de bloqueio de plugue
- Aplicação autoexplicativa

Referencia Referência	EAN 4003318	Familia Família	Puntos de bloqueo Pontos de bloqueio	Diámetro del arco Diâmetro do arco mm	Largo Cumprimento mm	Ancho Largura mm	Fondo Profundidade mm	Uds. Caja Uds. Caixa
P600	85033 2	0201	1	7	55	39	27	1

Bloqueo para válvulas de gas presurizado de polipropileno
Bloqueio para válvulas de admissão de gás pressurizado de polipropileno



Durante los trabajos de mantenimiento, las bombonas de gas y las conexiones de gas deben asegurarse. El bloqueo de válvulas de gas es perfecto para este trabajo porque bloquea eficazmente los cilindros de gas.

Durante o trabalho de manutenção, os cilindros de gás e as conexões de gás devem ser fixados. A trava da válvula de gás é perfeita para este trabalho porque bloqueia com eficácia os cilindros de gás.

Características técnicas

- Polipropileno de alta calidad: duradero, robusto y no conductor
- Etiqueta de advertencia incluida
- Tiene capacidad para 1 candado con un diámetro de arco de hasta 23/64"

Características técnicas

- Polipropileno de alta qualidade: duradouro, robusto e não condutor
- Autocolante de aviso incluído
- Detém 1 cadeado com até 23/64" de diâmetro da arco

Referencia	EAN	Familia	Puntos de bloqueo	Diámetro del arco	Largo	Ancho	Fondo	Diámetro interior	Altura interior	Uds.
Referência	4003318	Família	Pontos de bloqueio	Diâmetro do arco	Cumprimento	Largura	Profundidade	Diâmetro interior	Altura interior	Uds. Caixa
				mm	mm	mm	mm	mm	mm	
P606	00449 0	0201	1	9	159	132	88	78	139	1

Bloqueo para soluciones neumáticas de fibra de vidrio reforzado
Bloqueio para soluções pneumáticas de fibra de vidro reforçada



Para evitar que el aire comprimido entre en la máquina y, por lo tanto, la encienda, es necesario tapar y bloquear algunas mangueras de aire comprimido. El bloqueo de la conexión de aire comprimido es perfecto para este trabajo.

Para evitar que o ar comprimido entre na máquina e, portanto, ligue-a, algumas mangueiras de ar comprimido devem ser tampadas e travadas. O bloqueio da conexão de ar comprimido é perfeito para este trabalho.

Características técnicas

- Nylon reforzado con fibra de vidrio: duradero, robusto y no conductor
- 3 conexiones diferentes para los acoplamientos de aire comprimido más comunes con 19/32" de diámetro exterior
- El orificio en el medio se puede usar para conectar y almacenar el dispositivo de bloqueo directamente en la conexión
- Tiene capacidad para 1 candado con 1/4" y 1 candado con arco de 9/32" de diámetro por conexión

Características técnicas

- Nylon reforçado com fibra de vidro: longa duração, robusto e não condutor
- 3 conexões diferentes para os acoplamentos de ar comprimido mais comuns com 19/32" de diâmetro externo
- O orifício no meio pode ser usado para anexar e armazenar o dispositivo de bloqueio diretamente na conexão
- Detém 1 cadeado com 1/4" e 1 cadeado com diâmetro de arco de 9/32" por conexão

Referencia	EAN	Familia	Puntos de bloqueo	Diámetro del arco	Largo	Ancho	Fondo	Uds. Caja
Referência	4003318	Família	Pontos de bloqueio	Diâmetro do arco	Cumprimento	Largura	Profundidade	Uds. Caixa
				mm	mm	mm	mm	
P603	00454 4	0201	1-2	5-7	72	72	21	1

Safelex™ Bloqueo universal con cable
Safelex™ Bloqueio universal de cabos

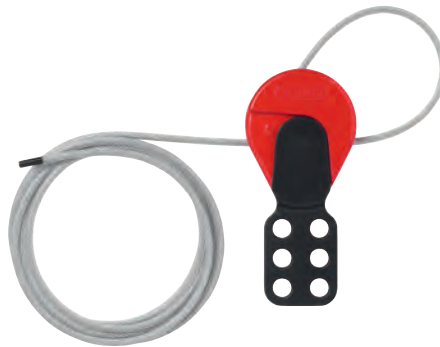

Hay situaciones en las que el dispositivo de bloqueo correcto no está a mano. Si una máquina no funciona correctamente y debe repararse rápidamente, a veces no hay tiempo suficiente para buscar un bloqueo para válvulas, un disyuntor u otro dispositivo. El bloqueo de cable universal Safelex™ es la solución. Es de aplicación universal, especialmente en los casos en los que es necesario salvar distancias más largas entre dos puntos de bloqueo.

Existem situações em que o dispositivo de travamento correto não está disponível. Se uma máquina está com defeito e precisa ser reparada rapidamente, às vezes não há tempo suficiente para procurar um bloqueio de válvula, disjuntor ou outro dispositivo. A trava de cabo universal Safelex™ é a solução. É universalmente aplicável, especialmente nos casos em que é necessário transpor distâncias mais longas entre dois pontos de bloqueio.



C523, C526

Características técnicas

- Diseño intuitivo para una aplicación autoexplicativa
- Mecanismo de agarre patentado para una fijación segura del cable
- Reajuste posible en cualquier momento, incluso cuando está bloqueado
- Cable metálico intercambiable aislado en diferentes longitudes
- Soporta hasta 6 candados

Características técnicas

- Design intuitivo para uma aplicação autoexplicativa
- Mecanismo de preensão patenteado para fixação segura do cabo
- Reinicialização possível a qualquer momento, mesmo quando bloqueado
- Cabo de aço isolado intercambiável em diferentes comprimentos
- Suporta até 6 cadeados

Referencia	EAN	Familia	Puntos de bloqueo	Diámetro del arco	Largo	Ancho	Fondo	Largo del cable	Diámetro del cable	Uds. Caja
Referência	4003318	Família	Pontos de bloqueio	Diâmetro do arco	Cumprimento	Largura	Profundidade	Largura do cabo	Diâmetro do cabo	Uds. Caixa
				mm	mm	mm	mm	mm	mm	
C503	00347 9	0201	6	9	128	61	26	1000	4,1	1
C506	00348 6	0201	6	9	128	61	26	2000	4,1	1
C509	00349 3	0201	6	9	128	61	26	3000	4,1	1
C515	00353 0	0201	6	9	128	61	26	5000	4,1	1
C523 Nylon	77842 1	0201	6	9	128	61	26	1000	4,6	1
C526 Nylon	77843 8	0201	6	9	128	61	26	2000	4,6	1
Cable de repuesto Cabo de reposição										
C503SC	85615 0	0201						1000	4,1	1
C506SC	85616 7	0201						2000	4,1	1
C509SC	85617 4	0201						3000	4,1	1
C515SC	85618 1	0201						5000	4,1	1
C523SC Nylon	85619 8	0201						1000	4,6	1
C526SC Nylon	85620 4	0201						2000	4,6	1

Bloqueo estándar con cable Bloqueio standard de cabos



El bloqueo de cable estándar se utiliza durante los trabajos de mantenimiento en los casos en que no se dispone del dispositivo de bloqueo especial para el punto de acceso correspondiente. Se puede utilizar universalmente en diferentes tipos de fuentes de energía.

O bloqueio de cabo padrão é usado durante os trabalhos de manutenção nos casos em que o dispositivo de bloqueio especial para o respectivo ponto de acesso não está disponível. Pode ser usado universalmente em diferentes tipos de fontes de energia..

Características técnicas

- Diseño intuitivo para una aplicación autoexplicativa
- Cable metálico intercambiable aislado en diferentes longitudes
- Soporta hasta 6 candados

Características técnicas

- Design intuitivo para uma aplicação autoexplicativa
- Cabo de aço isolado intercambiável em diferentes comprimentos
- Suporta até 6 cadeados

Referencia	EAN	Familia	Puntos de bloqueo	Diámetro del arco	Largo	Ancho	Fondo	Largo del cable	Diámetro del cable	Uds. Caja
Referência	4003318	Família	Pontos de bloqueio	Diâmetro do arco	Cumprimento	Largura	Profundidade	Largura do cabo	Diâmetro do cabo	Uds. Caixa
				mm	mm	mm	mm	mm	mm	
C553	00355 4	0201	6	7	128	61	16	1000	4,1	1
C556	00356 1	0201	6	7	128	61	16	2000	4,1	1
C559	00359 2	0201	6	7	128	61	16	3000	4,1	1
C565	00361 5	0201	6	7	128	61	16	5000	4,1	1

P625 - P616

Bloqueo para consola Bloqueio de console



Los dispositivos de bloqueo del panel de control P616 y P625 protegen las consolas y los enchufes contra el acceso no autorizado.

Os dispositivos de travamento do painel de controle P616 e P625 protegem consoles e tomadas contra acesso não autorizado.

Características técnicas

- Hecho de poliéster ligero pero duradero
- Cierre con cordón
- Cordón con cinco ojales metálicos opuestos para un cierre flexible

Características técnicas

- Feito de poliéster leve, mas durável
- Fecho com cordão
- Cordão com cinco ilhós metálicos opostos para fechamento flexível

Referencia	EAN	Familia	Puntos de bloqueo	Diámetro del arco	Largo	Ancho	Fondo	Diámetro interior	Altura interior	Uds.
Referência	4003318	Família	Pontos de bloqueio	Diâmetro do arco mm	Cumprimento mm	Largura mm	Profundidade mm	Diâmetro interior mm	Altura interior mm	Caja Uds. Caixa
P625	86524 1		1	7	4500	250	160	250		1
P616	86524 4		1	7	4500	160	160	160		1

Estación de candados

Estação de cadeado



El trabajo de mantenimiento en maquinaria grande suele requerir un esfuerzo organizativo. Se deben bloquear muchos puntos de acceso diferentes, y hay muchos grupos diferentes de trabajadores con diferentes profesiones en el trabajo. Si todas las personas involucradas tuvieran que bloquear cada punto de acceso, no solo sería un esfuerzo muy oportuno, sino que también requeriría una gran cantidad de candados. La solución: Safety Redbox™. Gracias a este producto, solo el responsable tiene que bloquear todos los puntos de acceso y luego pone las diferentes llaves en la caja. Todas las demás personas involucradas cierran el Safety Redbox™ con su candado personalizado, por lo que todas las llaves se guardan hasta el final del proceso de mantenimiento.

O trabalho de manutenção em grandes máquinas geralmente requer um esforço organizacional. Muitos pontos de acesso diferentes devem ser bloqueados e há muitos grupos diferentes de trabalhadores com diferentes profissões no trabalho. Se todos os envolvidos tivessem que bloquear todos os pontos de acesso, não apenas seria um esforço muito oportuno, mas também exigiria um grande número de cadeados. A solução: Safety Redbox™. Graças a este produto, apenas o responsável tem que trancar todos os pontos de acesso e depois colocar as diferentes chaves na caixa. Todos os outros envolvidos bloqueiam o Safety Redbox™ com sua fechadura personalizada, para que todas as chaves sejam mantidas até o final do processo de manutenção.

Características técnicas

- Alto nivel de estabilidad a pesar del bajo peso
- Mango plegable ergonómico que ahorra espacio
- El interior está expuesto a la luz por todos los lados para una mejor visibilidad del contenido.
- La tapa cuenta con un mecanismo de bloqueo innovador y seguro
- Soporte de pared patentado, también facilita el almacenamiento de candados

Características técnicas

- Alto nível de estabilidade apesar do baixo peso
- Pega dobrável ergonômica e que economiza espaço
- O interior é exposto à luz de todos os lados para melhor visibilidade do conteúdo.
- A tampa possui um mecanismo de travamento inovador e seguro
- O suporte de parede patentado também facilita o armazenamento de cadeados

Vídeo de instalación: www.abus.com

Vídeo de instalação: www.abus.com

Referencia	EAN	Familia	Puntos de bloqueo	Diámetro del arco	Largo	Ancho	Fondo	Soporte mural	Uds. Caja
Referência	4003318	Família	Pontos de bloqueio	Diâmetro do arco	Cumprimento	Largura	Profundidade	Soporte de parede	Uds. Caixa
				mm	mm	mm	mm	mm	
B835	00298 4	0201	12	7	240	174	94	174 x 40 x 20	1
Soporte de pared de repuesto Suporte de parede sobressalente									
B835WB	77771 4	0201			174	40	20		

Permit Redbox™

Safelex™ Bloqueo universal con cable

Safelex™ Bloqueio universal de cabos



Las cajas de permisos reducen el tiempo necesario para completar los procedimientos de lockout en grupo. Al colocarlas cerca de los equipos de producción o en las instalaciones donde se realizan trabajos de mantenimiento regularmente, las cajas de permisos ayudan a minimizar los movimientos de equipos y de personal en la planta y aumentan la transparencia para los trabajadores implicados. La caja B810 Permit Redbox™ ofrece un lugar para guardar candados de equipos, almacenar con seguridad las llaves de los candados guardados y mostrar los permisos de trabajo correspondientes.

As caixas de permissão reduzem o tempo necessário para concluir os procedimentos de bloqueio de grupo. Ao colocá-las perto de equipamentos de produção ou em instalações onde o trabalho de manutenção é realizado regularmente, as caixas de permissão ajudam a minimizar os movimentos de equipamentos e pessoal ao redor da fábrica e aumentam a transparência para os trabalhadores envolvidos. A caixa B810 Permit Redbox™ fornece um local para armazenar bloqueios de equipamentos, armazenar com segurança as chaves para bloqueios salvos e exibir as autorizações de trabalho correspondentes.



Características técnicas

- 2 en 1: Incorpora procedimientos de autorización de trabajo en un grupo estándar de lockout, combinados de la manera más sencilla
- Permite hasta 23 candados personales: llaves de candados de equipos y formularios de permisos de trabajo en formato A4
- Diseño y tamaño manejables
- Apto para uso fijo y portátil gracias al soporte de pared incluido
- Fabricado en chapa de acero con recubrimiento de alta resistencia

Características técnicas

- 2 em 1: incorpora procedimentos de autorização de trabalho em um grupo de bloqueio padrão, combinados da maneira mais simples
- Permite até 23 bloqueios pessoais: chaves de bloqueio de equipe e formulários de autorização de trabalho em formato A4
- Tamanho e design gerenciáveis
- Adequado para uso estacionário e portátil, graças ao suporte de parede incluído
- Feito de chapa de aço revestida de alta resistência

Referencia	EAN	Familia	Alto	Ancho	Fondo	Alto soporte	Ancho soporte	Fondo soporte	Uds.
Referência	4003318	Família	Alto mm	Largura mm	Profundidade mm	Alto suporte mm	Largura suporte mm	Profundidade suporte mm	Caja Uds. Caixa
B810 Permit Redbox TM	88882 3		380	240	68	174	40	10	1

L591B - L592B

Estación de almacenaje para candados Bloqueio do disjuntor em caixa moldada



L592B



Almacenamiento para candados de consignación, para fijación mural

Armazenamento para cadeados de segurança, para montagem na parede

Características técnicas

- Fabricado en acero y recubierto de pintura de alta resistencia a la temperatura, rayos UV y corrosión.
- Disponible para almacenar hasta 10 o 20 candados

Características técnicas

- Fabricado em aço e pintado com alta resistência à temperatura, raios UV e corrosão.
- Disponível para armazenar até 10 ou 20 cadeados

Referencia Referência	EAN 8438001	Familia Família	Puntos de bloqueo Pontos de bloqueio	Longitud Comprimento mm	Ancho Largura mm	Alto Alto mm	Uds. Caja Uds. Caixa
L591B	06519 3		10	270	40	80	1
L592B	06520 9		20	530	70	80	1

L691B - L692B

Estación de almacenaje para candados Bloqueio do disjuntor em caixa moldada



L692B



Almacenamiento para candados de consignación, para fijación mural con tapa auto mantenida en posición abierto para una cómoda utilización.

Armazenamento para cadeados de segurança, para montagem na parede com tampa autoportante na posição aberta para uso confortável.

Características técnicas

- Fabricadas en resinas ABS y policarbonato.
- Cada gancho puede albergar dos candados o dos pinzas de bloqueo.
- Disponible para almacenar hasta 8 o 20 candados, pinzas de bloqueo y tarjetas de señalización

Características técnicas

- Fabricado em ABS e resinas de policarbonato.
- Cada gancho pode conter dois cadeados ou dois cliques de travamento.
- Disponível para armazenar até 8 ou 20 cadeados, cliques de travamento e cartões de marcação

Referencia Referência	EAN 8438001	Familia Família	Puntos de bloqueo Pontos de bloqueio	Longitud Comprimento mm	Ancho Largura mm	Alto Alto mm	Uds. Caja Uds. Caixa
L691B	06521 6		8 - 10	406	65	315	1
L692B	06522 3		8 - 20	558	65	393	1



T100



Dispenser Box T100



Dispenser Box T150



T150

Las útiles etiquetas LOTO muestran el proceso de bloqueo actual. La parte posterior de la etiqueta se puede escribir y es reutilizable una vez que se ha quitado la tinta. La caja dispensadora se puede volver a cerrar y mantener las etiquetas seguras y limpias.

Etiquetas LOTO úteis mostram o processo de bloqueio atual. O verso da etiqueta pode ser gravado e reutilizado assim que a tinta for removida. A caixa dispensadora pode ser fechada novamente e mantém as etiquetas seguras e limpas.

Características técnicas

- Papel sintético PP resistente al desgarro
- Impreso en ambas caras, con área de inscripción para información individual en la parte trasera
- Según el bolígrafo / tinta utilizada, el texto permanece permanentemente o se puede eliminar más tarde
- Información visual mediante señales de peligro habituales
- - el diseño se adapta a todas las aplicaciones
- Disponible en dos tamaños y cinco idiomas.
- Caja dispensadora con orificio de 9 mm para ganchos, por ejemplo, en talleres o en LockPoint

Características técnicas

- Papel sintético PP resistente a rasgos
- Impreso em ambos os lados, com área de inscrição para informações individuais na parte traseira
- De acordo com a caneta / tinta usada, o texto permanece permanentemente ou pode ser removido mais tarde
- Informações visuais por sinais de perigo comuns
- - um design adequado para todas as aplicações
- Disponível em dois tamanhos e versões em cinco idiomas
- Caixa dispensadora com furo de 9 mm para ganchos, por exemplo em oficinas ou no LockPoint

Referencia Referência	EAN 4003318	Familia Família	Nº de unidades N.º de unidades	Largo Cumprimento mm	Caja			Etiqueta		Uds. Caja Uds. Caixa
					Ancho Largura mm	Fondo Profundidade mm	Largo Cumprimento mm	Ancho Largura mm		
T100 LOTO-Etiqueta pequeña Español	78298 5	0134	100 etiquetas	33	172	29	32	140	1	
T150 LOTO-Etiqueta grande Español	78299 2	0134	100 etiquetas	78	178	29	76	146	1	

Consultar otros idiomas.

Consulte outros idiomas.

SL Bags

LOTO Bolsas

LOTO Bolsas



SL130

Las bolsas LOTO proporcionan una solución de almacenamiento simple para tener a mano los dispositivos de bloqueo. También son ideales para componer kits LOTO personalizados para entregar al personal en los diferentes campos de aplicación.

As bolsas LOTO fornecem uma solução de armazenamento simples para manter os dispositivos de travamento à mão. Eles também são ideais para compor kits LOTO personalizados para distribuir ao pessoal em diferentes campos de aplicação.



SL120

Características técnicas

- Tejido de poliéster con revestimiento de poliuretano: ligero, repelente al agua y robusto
- Cremallera separable bidireccional
- Trabilas y ojales en la parte trasera
- Costuras con flecos cubiertos por cinta al bias negra
- Dos tamaños diferentes disponibles

Características técnicas

- Tecido de poliéster com revestimento de poliuretano: leve, repelente de água e robusto
- Zíper separável bidireccional
- Presilhas de cinto e ilhós na parte traseira
- Costuras projetadas em franjas cobertas por fita adesiva preta
- Dois tamanhos diferentes disponíveis

Referencia Referência	EAN 4003318	Familia Família	Largo Cumprimento mm	Ancho Largura mm	Fondo Profundidade mm	Uds. Caja Uds. Caixa
SL Bag 130	77235 1	0407	190	190	85	1
SL Bag 120	72656 9	0407	180	120	45	1

LockPoint

Sistema de almacenamiento LOTO

Sistema de armazenamento LOTO



El primero de su tipo y único de ABUS: el LockPoint. Con LockPoint, todas las soluciones de bloqueo están donde las necesita. Esto significa que tiene los candados necesarios al alcance de su mano en cada puesto relevante de la empresa. También puede proporcionar documentos para procesos grupales y procedimientos de permiso de trabajo que permitan un flujo de trabajo fluido. Esto ofrece un beneficio invaluable, especialmente al cambiar de turno, asegurando que no se pierda información. El ABUS LockPoint se puede utilizar en versiones de pie, móvil o de pared.

O primeiro desse tipo e único da ABUS: o LockPoint. Com o LockPoint, todas as soluções de bloqueio estão onde você precisa. Isso significa que você tem os bloqueios necessários ao seu alcance em cada posição relevante na empresa. Você também pode fornecer documentos para processos de grupo e procedimentos de autorização de trabalho, permitindo um fluxo de trabalho tranquilo. Isso oferece um benefício inestimável, especialmente ao mudar de turno, garantindo que nenhuma informação seja perdida. O ABUS LockPoint pode ser usado nas versões independente, móvel ou de parede.



LockPoint Wandbefestigung



LockPoint Fuß RL



Fahrgestell mit Doppelrollen

Características técnicas

- Sistema modular para almacenar candados y dispositivos de bloqueo / etiquetado
- Fabricado en chapa de acero lacado: robusto, resistente, fácil de limpiar
- Puede personalizarse según los requisitos del cliente.
- Más grande, más duradera y flexible que las estaciones comunes
- Colgado, de pie o rodante opcional

Características técnicas

- Sistema modular para almacenar candados y dispositivos de bloqueo / etiquetado
- Fabricado en chapa de acero lacado: robusto, resistente, fácil de limpiar
- Puede personalizarse según los requisitos del cliente.
- Más grande, más duradera y flexible que las estaciones comunes
- Colgado, de pie o rodante opcional

Referencia	EAN	Familia	Descripción	Uds.
Referência	4003318	Família	Descrição	Caja
				Caixa
Kit básico LockPoint	77966 4	2999	Pared perforada de 2 piezas, soporte lateral de 2 piezas, 1 elemento indicador „LockPoint“, 1 carpeta „LockPoint“, 1 barra de sujeción para un total de hasta 20 candados	1
+ VERSIÓN (Importante: indicar kit básico al seleccionar el LockPoint)				
Fijación mural LockPoint	77944 2	2999	Kit de 6 soportes de pared, incl. tornillos para LockPoint	1
Kit de patas LockPoint RL, 2 piezas	77952 7	2999	Kit de 2 patas de apoyo D/I para LockPoint	1
Bastidor LockPoint con ruedas dobles	77963 3	2999	Bastidor con ruedas de 2 piezas para LockPoint	1
+ OPCIÓN NIVEL PRODUCTO				
Barra LockPoint de sujeción de candados	77947 3	2999	Soporte para un total de hasta 20 candados, altura ajustable	1
Cesto LockPoint	77948 0	2999	Contenedor de productos (cesto interior y exterior)	1
Divisor para cestos LockPoint de 40 cm	77949 7	2999	Contenedor de productos subdividido	1
+ OPCIÓN NIVEL DE ORGANIZACIÓN				
Fundas para documentos LockPoint DIN A4	77953 4	2999	Kit de 10 fundas extraíbles para documentos tamaño DIN A4 (5 azules, 5 rojas)	1
Soporte LockPoint para fundas de documentos	77964 0	2999	Soporte para un total de hasta 10 fundas de documentos	1
Superficie de escritura LockPoint DIN A4	77946 6	2999	Soporte para escritura ajustable en altura, DIN A4	1
Soporte para bloqueos de interruptores principales (eurocódigo)	28246 1	2905	Enganches para guardar bloqueos de interruptores principales, como el H701, etc..	1
Soporte para etiquetas LOTO	82634 4	2906	Soporte para guardar cajas dispensadoras ABUS LOTO-Tags T100 / T150	1
Soporte para etiquetas LOTO	86796 5	2906	Soporte LockPoint para cajas dispensadoras de etiquetas LOTO	

LockPoint SingleWall

Sistema de almacenamiento LOTO versión pequeña Versão pequena do sistema de armazenamento LOTO



En comparación con las estaciones amarillas existentes, LockPoint es significativamente más robusto y duradero. Extremadamente flexible en su segmentación, se puede personalizar según sus necesidades de candados y dispositivos de bloqueo. El diseño modular del LockPoint de ABUS permite configurar todos los entornos de trabajo de forma eficiente en cuanto a lockout/tagout. Tiene la posibilidad de instalar barras de sujeción para candados, cestas con separadores opcionales, o soportes para documentos. Así, el LockPoint se convertirá en su centro de seguridad personal.

Em comparação com as estações amarelas existentes, o LockPoint é significativamente mais robusto e durável. Extremamente flexível em sua segmentação, pode ser personalizado de acordo com as suas necessidades de cadeado e dispositivo de travamento. O design modular do ABUS LockPoint permite que todos os ambientes de trabalho sejam configurados de forma eficiente em termos de bloqueio / sinalização. Você pode instalar barras de apoio para cadeados, cestas com divisórias opcionais ou porta-documentos. Assim, o LockPoint se tornará seu centro de segurança pessoal.

Características técnicas

- Sistema modular para almacenar candados y dispositivos de bloqueo / etiquetado
- Fabricado en chapa de acero lacado: robusto, resistente, fácil de limpiar
- Puede personalizarse según los requisitos del cliente.
- Más espacio, más duradero y una solución más flexible para las estaciones más pequeñas comúnmente disponibles
- Se puede fijar de forma segura en la pared con el soporte de pared (incluido en el paquete)

Características técnicas

- Sistema modular para armazenamento de cadeados e dispositivos de bloqueio / etiquetagem
- Em chapa de aço lacada: robusta, resistente, fácil de limpar
- Pode ser personalizado de acordo com as necessidades do cliente.
- Mais espaço, mais durável e uma solução mais flexível para as estações menores comumente disponíveis
- Pode ser fixado com segurança na parede com o suporte de parede (incluído no pacote)

Referencia Referência	EAN 4003318	Familia Família	Descripción Descrição	Uds. Caja Uds. Caixa
Kit básico LockPoint SingleWall	82629 0	2999	Pared perforada de 1 pieza, soporte lateral de 2 piezas, 1 adhesivo "LockPoint"	1
+ OPCIÓN NIVEL PRODUCTO				
Barra LockPoint de sujeción de candados	77947 3	2999	Soporte para un total de hasta 20 candados, altura ajustable	1
Cesto LockPoint para SingleWall	82625 2	2999	Contenedor de productos (la mitad de profundidad para SingleWall)	1
+ OPCIÓN NIVEL DE ORGANIZACIÓN				
Fundas para documentos LockPoint DIN A4	77953 4	2999	Kit de 10 fundas extraíbles para documentos tamaño DIN A4 (5 azules, 5 rojas)	1
Soporte LockPoint para fundas de documentos	77964 0	2999	Soporte para un total de hasta 10 fundas de documentos	1
Superficie de escritura LockPoint DIN A4	77946 6	2999	Soporte para escritura ajustable en altura, DIN A4	1
Soporte para bloqueos de interruptores principales (eurocódigo)	28246 1	2905	Enganches para guardar bloqueos de interruptores principales, como el H701, etc..	1
Soporte para etiquetas LOTO	82634 4	2906	Soporte para guardar cajas dispensadoras ABUS LOTO-Tags T100 / T150	1
Soporte para etiquetas LOTO	86796 5	2906	Soporte LockPoint para cajas dispensadoras de etiquetas LOTO	



Cilindros | Cilindros

Bravus MX Pro Magnet

158 - 161



Bravus MX Pro

162 - 165



Bravus.3000

166 - 170



Bravus.2000

171 - 175



Bravus.1000

177 - 181



VELA MX

183 - 185



X12R

187 - 188



Vitess

189 - 192



Zolit

193 - 196



S5+

197 - 198



D6PS

199 - 200



D66

201 - 202



E50

203 - 204



EN CASA | EM CASA

Seguridad privada | Segurança residencial

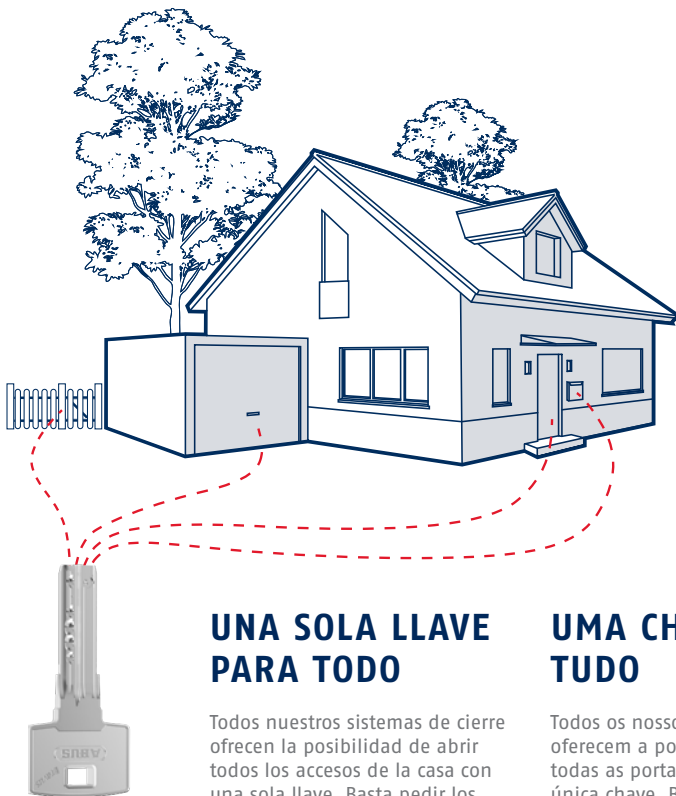

UNA SOLA LLAVE PARA TODO

Todos nuestros sistemas de cierre ofrecen la posibilidad de abrir todos los accesos de la casa con una sola llave. Basta pedir los cilindros de la puerta principal, buzón, garaje, trastero, etc. en llaves iguales.

UMA CHAVE PARA TUDO

Todos os nossos sistemas de fecho oferecem a possibilidade de abrir todas as portas da casa com uma única chave. Basta solicitar os cilindros para a porta da entrada, arrecadação, caixa de correio, garagem, depósito, etc. em chaves iguais



AMAESTRAMIENTO DE PORTAL

Abrir tu vivienda y las áreas comunes (portal, cancela, garaje y ascensores) no es raro. Con ABUS puedes combinar diferentes niveles de seguridad: la más alta en tu puerta y una seguridad estándar en las comunes.

MESTRAGEM DE PORTAL

Abriu a sua porta de casa e as áreas comuns (portal, portão, garagem e elevadores) com uma só chave não é problema. Com a ABUS você pode combinar diferentes níveis de segurança: o mais alto na sua porta principal e segurança média nas comuns.

EN EL TRABAJO | NO TRABALHO

Seguridad comercial y pública | Segurança comercial e pública

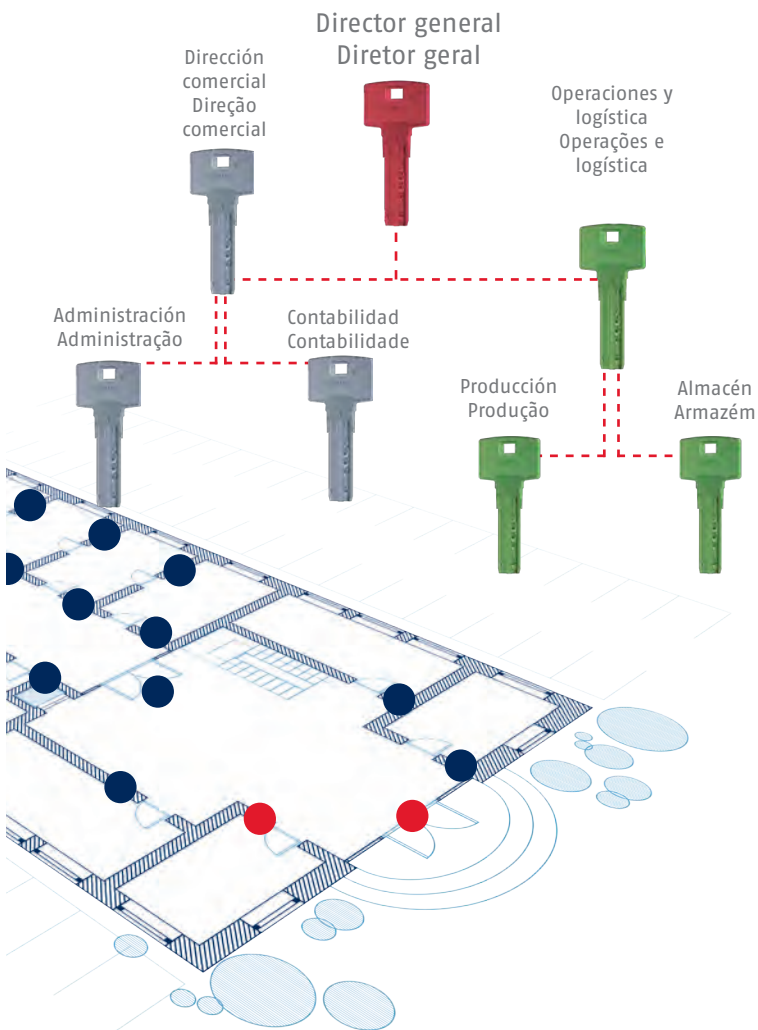

AMAESTRAMIENTO PERSONALIZADO

Para nosotros cada amaestramiento es un traje a medida y nos permite guiarte en el proceso de planificación, para que hagas la mejor inversión.

Nuestras patentes recientes y marcas registradas, sin fechas límite de cobertura, te protegen contra las copias no autorizadas, para que tu seguridad e inversión estén aseguradas.

Nuestros cilindros ofrecen varios niveles de seguridad que permiten optimizar los costes, por ejemplo, especificando cilindros de alta seguridad en el perímetro y/o puertas susceptibles de intrusión, y cilindros de seguridad estándar en el resto de puertas.

MESTRAGEM PERSONALIZADA

Para nós cada mestragem é um fato à medida que permite-nos orientar no processo de planeamento, para que faça o melhor investimento.

As nossas mais recentes patentes e marcas, sem prazos de cobertura, protegem-no contra cópias não autorizadas, garantindo sua segurança e investimento.

Os nossos cilindros oferecem vários níveis de segurança que permitem otimizar custos, por exemplo, especificando cilindros de alta segurança no perímetro e/ou portas suscetíveis a intrusão, e cilindros de segurança standard nas restantes portas.



Alta seguridad
Alta segurança



Seguridad estándar
Segurança standard



BIENVENID@ A LA NUEVA PLATAFORMA DE AMAESTRAMIENTOS ONLINE BEM-VIND@ À NOVA PLATAFORMA DE MESTRAGENS ON-LINE

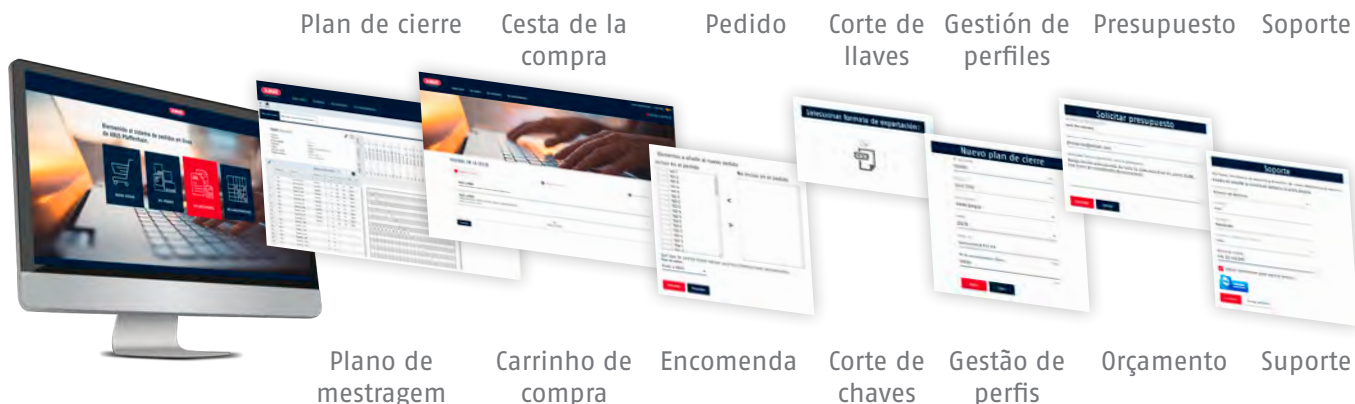



Crear, pedir y gestionar tus planes de amaestramiento nunca fue tan sencillo.
Con el sistema OBS accederás a una nueva forma de gestionar tus planes de cierre y la información vinculada a ellos, de forma digital y ágil a la vez que sencilla.

Criar, encomendar e gerir os seus planos de mestragem nunca foi tão fácil.
Com o sistema OBS, você terá acesso a uma nova forma de gerir os seus planos de mestragem e as informações com eles relacionadas, de forma digital e ágil, além de simples.

UN PROCESO SENCILLO Y CÓMODO | UM PROCESSO SIMPLES E CONFORTÁVEL

 Acceder a OBS

 Aceder OBS

 Crear o modificar el plan de cierre

 Criar ou modificar plano de mestragem

 Cálculo de cilindros y llaves

 Cálculo de cilindros e chaves

 Fabricación

 Fabricação

 Entrega

 Entrega

>> Infórmate sin compromiso
>> Descubra sem compromisso

ALGUNAS REFERENCIAS | ALGUMAS REFERÊNCIAS

La seguridad genera confianza | Segurança gera confiança

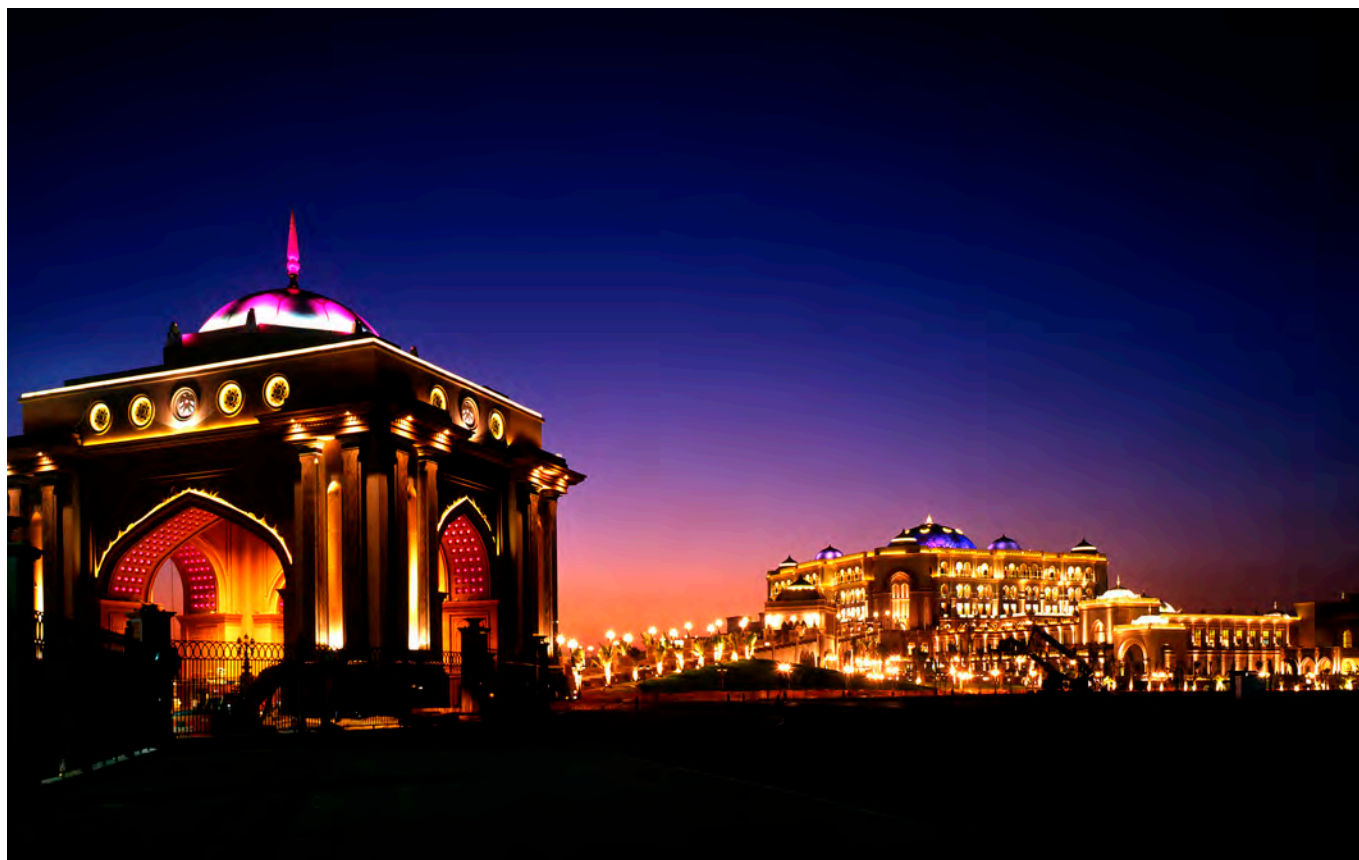

- 1 | Emirates Palace, Abu Dhabi
- 2 | Sparkasse Bank, Dillenburg, Alemania
- 3 | Recinto ferial de Frankfurt, Alemania
- 4 | Hospital Clemont-Ferrand, Francia



5 |



6 |



7 |



- 5 | McDonald's, Croacia
- 6 | Universidad Bielefeld, Alemania
- 7 | Complejo Al Zeina, Emiratos Árabes Unidos
- 8 | Sagrada Familia, Barcelona

Nuestro sistema modular | Nosso sistema modular

Una solución incomparable | Uma solução incomparável

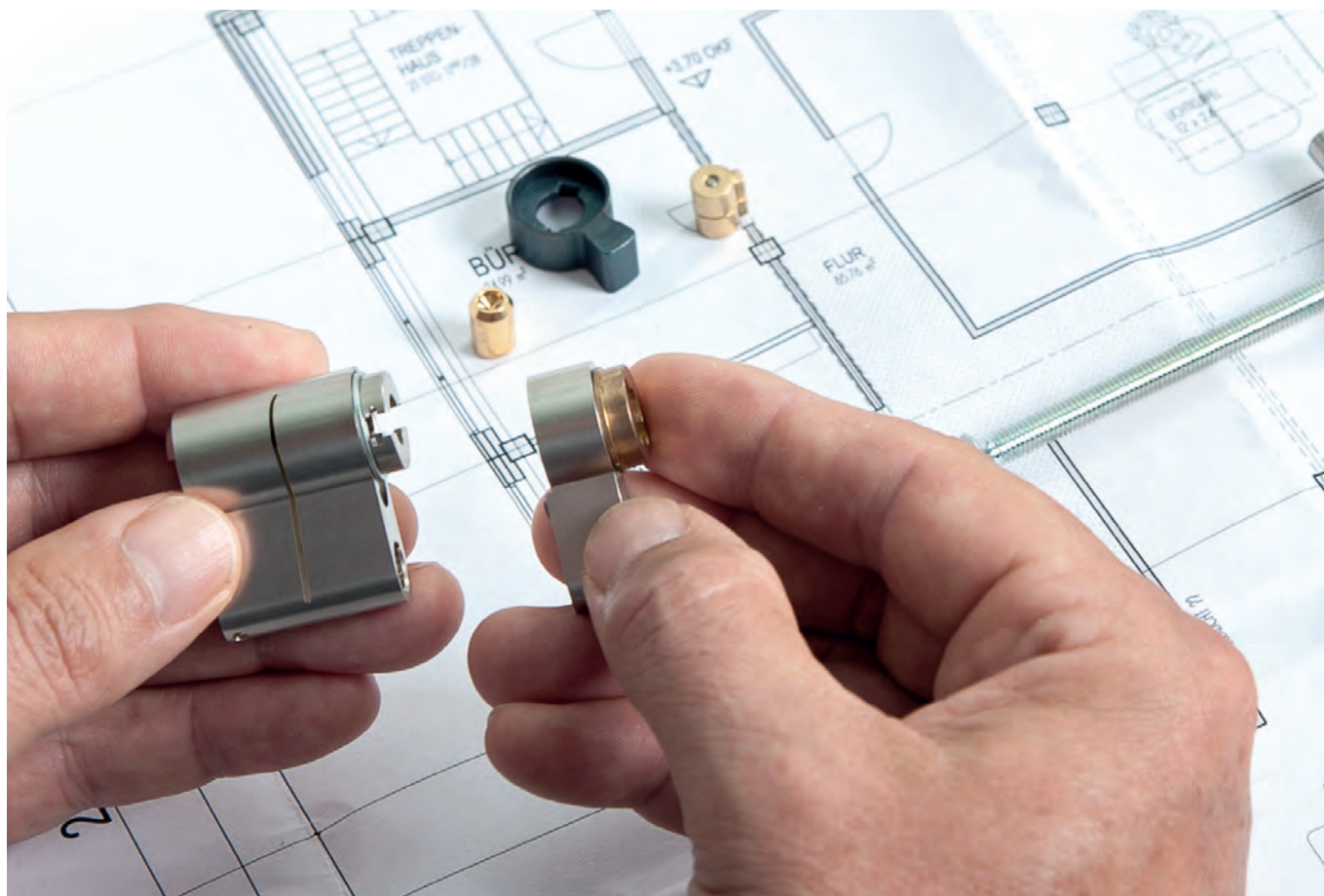

UN MUNDO DE VENTAJAS | UM MUNDO DE VANTAGENS

- Optimiza tu negocio al máximo, quitando medidas raras y poniendo la inversión donde más importa
- No pierdas la venta, ni en la tienda, ni al hacer una salida o al terminar un proyecto
- Adapta la medida del cilindro en cuestión de segundos y sin herramientas
- Otimize seu negócio ao máximo, removendo do stock medidas raras e colocando o investimento onde é mais importante
- Não perca a venda, nem na loja, nem numa assistência no exterior
- Adapte o tamanho do cilindro em segundos e sem ferramentas



Hasta 540 mm | Até 540 mm

¡Nunca un modular ha sido así de fácil! | Nunca um modular foi tão fácil!

1



Inserta el tornillo de instalación, gira 90° para desacoplar ambos lados del cilindro y retira módulo(s) y barra (si procede).

Insira o parafuso de instalação, gire 90° para desagatar ambos os lados do cilindro e remova o (s) módulo (s) e a barra (se aplicável).

2

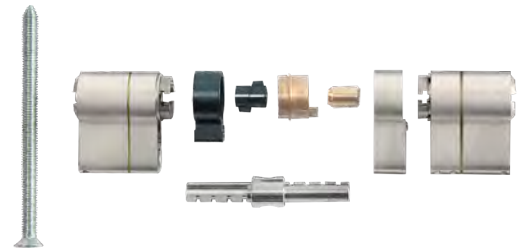

Utiliza los sets de extensión modulares (incluyen extensiones de rotor, llave y cuerpo), nueva barra (si procede), para adaptar la medida del cilindro.

Use conjuntos de extensão modulares (inclui rotor, chave e extensões do corpo), nova barra (se aplicável), para adaptar o tamanho do cilindro.

3

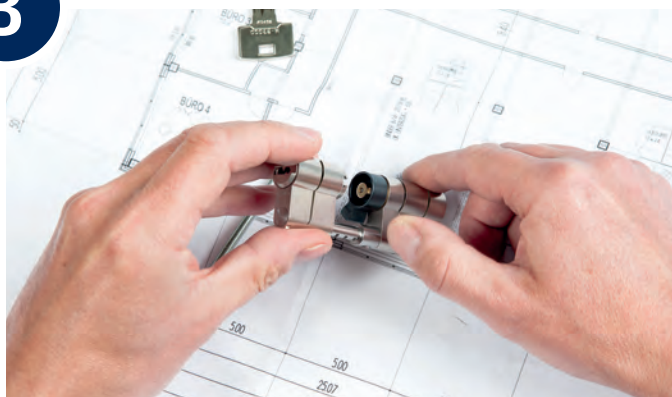

Inserta barra, extensiones, los módulos sobre la barra hasta que encajen y gira el tornillo 90° de vuelta a su posición original. ¡Ya está!

Insira a barra, as extensões e os módulos sobre a barra até clicarem e girar o parafuso 90° de volta à sua posição original. Já está!

Bravus MX PRO Magnet

Nuestro buque insignia | Nosso topo de gama



Nueva llave "Pro Cap" con elemento magnético anti-copia de última generación y patente hasta 2038*. Cuello extra-largo y estrecho, optimizado para máxima compatibilidad con escudos protectores

Nova chave "Pro Cap" com elemento magnético anti-cópia de última geração e patente até 2038*.

Pescoço extra longo e estreito, otimizado para compatibilidade máxima com escudos de proteção

PROTECCIÓN DE ÚLTIMA GENERACIÓN

El Bravus MX Pro Magnet ha sido concebido para satisfacer los más exigentes requisitos de seguridad contra todo tipo de robos: por ataque violento, tales como la extracción o la rotura del cilindro, así como los más sofisticados métodos de apertura y de copia de llave fraudulenta.

El sistema de rotura programada no solo protege, permite al usuario abrir la puerta incluso después de un intento de intrusión**.

PROTEÇÃO DE PRÓXIMA GERAÇÃO

O Bravus MX Pro Magnet foi concebido para satisfazer os mais exigentes requisitos de segurança contra todos os tipos de furto: por ataques violentos, como a extração ou quebra do cilindro, bem como os métodos mais sofisticados de abertura e cópia da chave fraudulenta. O sistema de rotura programado não só protege, como permite ao usuário abrir a porta mesmo após uma tentativa de intrusão**.



CLASIFICACIÓN SEGÚN NORMA EN1303:2015- 08 | CLASSIFICAÇÃO DE ACORDO COM EN1303:2015- 08

Seguridad de la llave
Segurança da chave

1 2 3 4 5 **6**

Durabilidad
Durabilidade

1 2 3 4 5 **6**

Resistencia a la corrosión
Resistência a corrosão

0 A B **C**

Resistencia al fuego
Resistência ao fogo

0 A **B**

Resistencia al ataque
Resistência ao ataque

0 A B C **D**

* Patente en trámite. Máxima cobertura posible hasta 2038. **dependiendo de los daños causados al cilindro.
* Patente pendente. Cobertura máxima possível até 2038. ** dependendo dos danos causados ao cilindro.

Bravus MX PRO Magnet

En detalle | Em detalhe

TODAS LAS PRESTACIONES DE SEGURIDAD DESEABLES EN UN CILINDRO

- Sistema magnético anti-copia de última generación, con nueva patente hasta 2038* + patente 2030** + marca registrada ilimitada + protecciones técnicas
- Seguridad anti-taladro, anti-bumping, anti-ganzúa, anti-extracción y anti-rotura doble, con ranuras de rotura programada y barra de acero reforzada
- Certificado EN1303, grado máximo en todos los apartados
- Certificado SKG***, grado máximo
- Llaves „ProCap“ de cuello extra-largo y estrecho para máxima compatibilidad con escudos protectores de nueva generación
- Compatible con toda la gama Bravus = optimización perfecta entre seguridad y coste
- Sistema modular de increíble facilidad de adaptación, en segundos y sin herramientas

TODOS OS RECURSOS DE SEGURANÇA DESEJÁVEIS EM UM CILINDRO

- Sistema magnético anti-cópia de última geração, com nova patente até 2038 * + patente 2030 ** + marca ilimitada + proteções técnicas
- Segurança anti-broca, anti-bumping, anti-gazua, anti-extração e dupla anti-quebra, com ranhuras de ruptura programadas e barra de aço reforçada
- Certificado EN1303, classificação máxima em todas as seções
- Certificado SKG ***, classificação máxima
- Chaves „ProCap“ de pescoço extra longo e estreito para compatibilidade máxima com escudos de proteção de nova geração
- Compatível com toda a gama Bravus = otimização perfeita entre segurança e custo
- Sistema modular de incrível facilidade de adaptação, em segundos e sem ferramentas

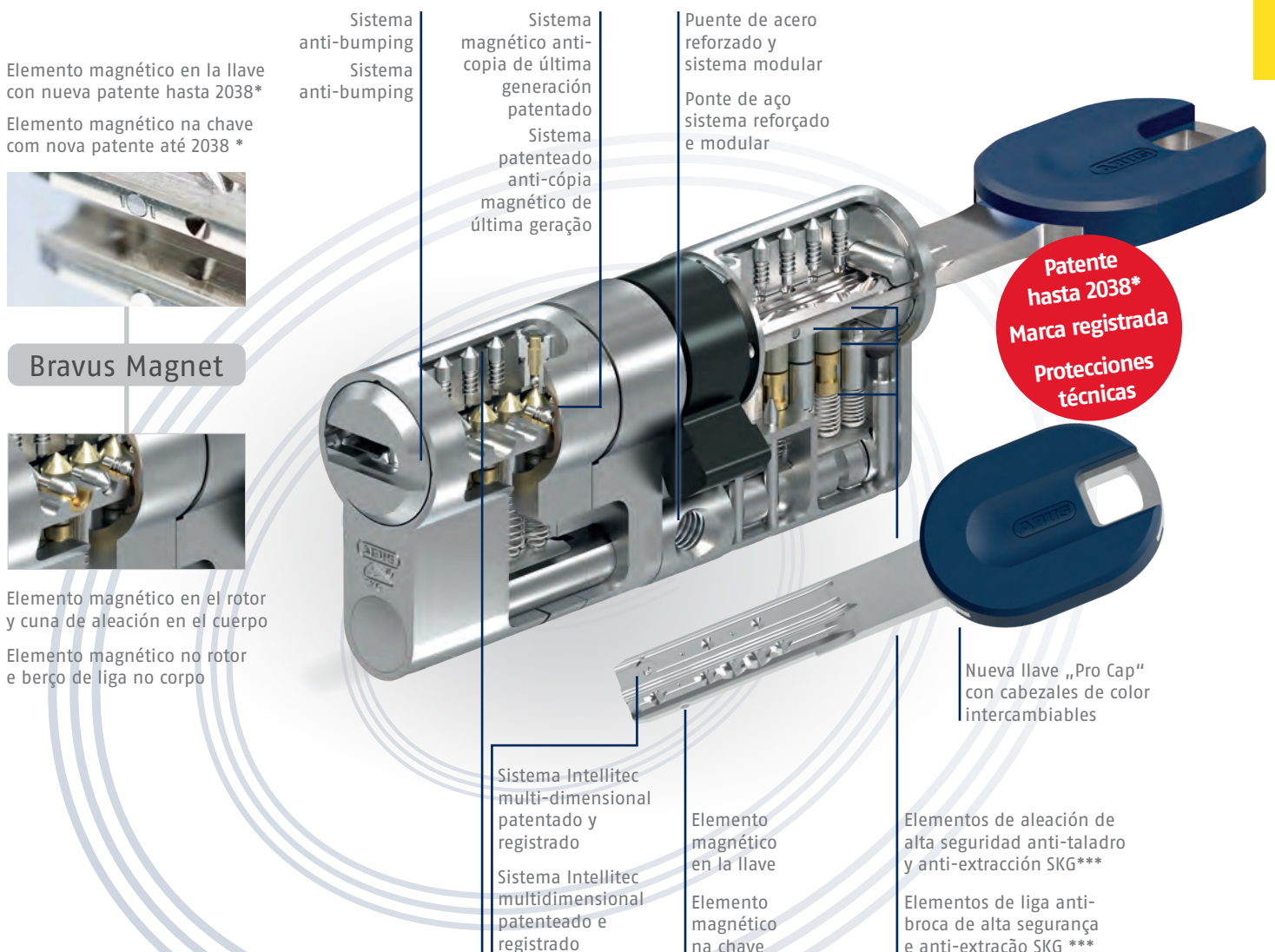

* Patente en trámite. Máxima cobertura posible hasta 2038
* Patente pendente. Cobertura máxima possível até 2038

Bravus MX PRO Magnet

Nuestro buque insignia | Nosso topo de gama

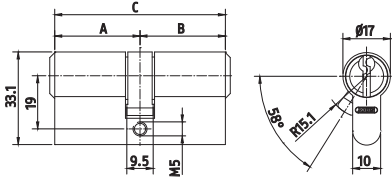

Referencia: B25L410MX

- Descripción: Doble cilindro con 5 llaves „ProCap“ y tarjeta
- A la hora de pedir: Por favor indicar la medida -en incrementos de 5 mm- y el acabado deseado, NI para níquel y MS para latón
- La primera medida siempre se refiere al lado externo del cilindro. Ejemplo: 45/30: lado externo 45, interno 30
- Medida mínima: 60 mm (30/30), máxima 540 (270/270)

Referência: B25L410MX

- Descrição: Cilindro duplo com 5 chaves „ProCap“ e cartão
- Ao fazer o pedido: Por favor, indique o tamanho - em incrementos de 5 mm - e o acabamento desejado, NI para níquel e MS para latão
- A primeira medida refere-se sempre ao lado externo do cilindro. Exemplo: 45/30: lado externo 45, interno 30
- Dimensão mínima: 60 mm (30/30), máximo 540 (270/270)

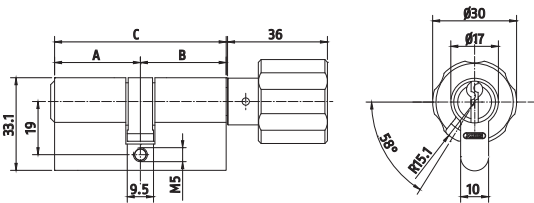

Referencia: B25L430MX

- Descripción: Doble cilindro con pomo, 5 llaves „ProCap“ y tarjeta
- A la hora de pedir: Por favor indicar la medida -en incrementos de 5 mm- y el acabado deseado, NI para níquel y MS para latón
- La primera medida siempre se refiere al lado externo del cilindro. Ejemplo: 45/30: lado externo 45, interno pomo 30
- Medida mínima: 60 mm (30/30), máxima 540 (270/270)

Referência: B25L430MX

- Descrição: Cilindro duplo com botão com 5 chaves „ProCap“ e cartão
- Ao fazer o pedido: Por favor, indique o tamanho - em incrementos de 5 mm - e o acabamento desejado, NI para níquel e MS para latão
- A primeira medida refere-se sempre ao lado externo do cilindro. Exemplo: 45/30: lado externo 45, interno 30
- Dimensão mínima: 60 mm (30/30), máximo 540 (270/270)

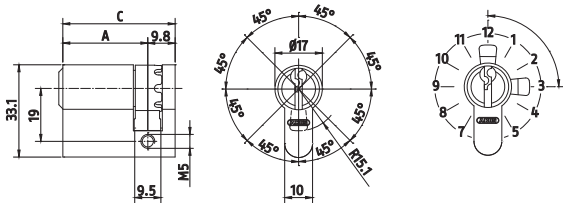

Referencia: B25L452MX

- Descripción: Medio cilindro con 5 llaves „ProCap“ y tarjeta
- A la hora de pedir: Por favor indicar la medida -en incrementos de 5 mm- y el acabado deseado, NI para níquel y MS para latón
- La primera medida siempre se refiere al lado externo del cilindro. Ejemplo: 45/10: lado externo 45, interno 10
- Medida mínima: 40 mm (30/10), máxima 170 (160/10)



Referência: B25L452MX

- Descrição: Meio cilindro com 5 chaves „ProCap“ e cartão
- Ao fazer o pedido: Por favor, indique o tamanho - em incrementos de 5 mm - e o acabamento desejado, NI para níquel e MS para latão
- A primeira medida refere-se sempre ao lado externo do cilindro. Exemplo: 45/10: lado externo 45, interno 10
- Medida mínima: 40 mm (30/10), máximo 170 (160/10)

Bravus MX PRO Magnet

Nuestro buque insignia | Nosso topo de gama

SETS MODULARES | CONJUNTOS MODULARES

Descripción Descrição	Ref. Ref.	
Set para montaje de cilindro doble Conjunto de montagem de cilindro duplo: Incluye 2 módulos sueltos, 1 leva, 1 embrague, 5 llaves Inclui 2 módulos de chave soltos, 1 excêntrica, 1 embreagem, 1 cartão e 5 chaves	B25L461MX	
Set para cilindro con pomo Conjunto para cilindro com botão: Incluye 1 módulo con llave, 1 módulo pomo, 1 leva, 1 embrague, 5 llaves Inclui 1 módulo de chave, 1 módulo de botão, 1 excêntrica, 1 embreagem, 1 cartão e 5 chaves	B25L462MX	
Set medio cilindro Conjunto de meio cilindro: Incluye 1 módulo cilindro, 1 leva regulable, accesorios montaje medio cil., 5 llaves Inclui 1 módulo de chave, 1 excêntrica regulável, acessórios de montagem, 1 cartão e 5 chaves	B25L464MX	

MÓDULOS Y KITS DE CONVERSIÓN | KITS E MÓDULOS DE CONVERSÃO

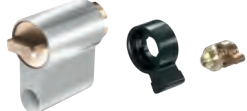
Descripción Descrição	Ref. Ref.	
Kit de conversión para medio cilindro: Incluye componentes para la conversión a medio cilindro: 1 leva, 1 pieza trasera y accesorios para montaje medio cilindro. Nota: no incluye barra Kit de conversão para meio cilindro: Inclui componentes para conversão em meio cilindro: 1 excêntrica, 1 peça traseira e acessórios para montagem de meio cilindro. Nota: não inclui barra	50MXHZBG01	
Kit de conversión para Hometec Pro: Incluye 1 módulo con lengüeta, 1 leva, 1 embrague Inclui 1 módulo com patilha, 1 excêntrica e 1 embreagem	BXL463-S03MX	

Nuevos cabezales de llave „Pro Cap“

- Nuevo diseño de llave con cabezales intercambiables
- Máximo confort y ergonomía
- Cuello extra-largo, hasta un 10% más largo que la llave antigua
- Personalización opcional de la llave por marcado láser
- Fácilmente intercambiable con la herramienta MHS077
- Disponibles en 9 colores

Novas cabeças de chave „Pro Cap“

- Novo design chave com cabeças intercambiáveis
- Máximo conforto e ergonomia
- Pescoço extralongo, até 10% mais longo que a chave antiga
- Personalização opcional da chave por marcação a laser
- Facilmente intercambiável com a ferramenta MHS077
- Disponível em 9 cores



* Patente en trámite. Máxima cobertura posible hasta 2038
 * Patente pendente. Cobertura máxima possível até 2038

Bravus MX PRO

Máxima seguridad certificada | Segurança máxima certificada



La llave patentada y registrada de cuello largo se ha diseñado para ser altamente compatible con escudos protectores

Chave de pescoço comprido patenteada e registrada foi projetada para ser altamente compatível com a maioria dos escudos de proteção

UN ESTÁNDAR EN SEGURIDAD

El Bravus MX Pro es capaz de satisfacer los más exigentes requisitos de seguridad contra robos por ataque violento, como por ejemplo la extracción o la rotura del cilindro, métodos cada día más populares. El sistema de rotura programada no solo protege, permite al usuario abrir la puerta incluso después de un intento de intrusión por rotura**.

UM PADRÃO DE SEGURANÇA

O Bravus MX Pro é capaz de atender aos mais exigentes requisitos de segurança contra roubos por ataques violentos, como extração ou quebra de cilindro, métodos cada vez mais populares. O sistema de rotura programado não só protege, como permite ao usuário abrir a porta mesmo após uma tentativa de intrusão **.



CLASIFICACIÓN SEGÚN NORMA EN1303:2015-08 | CLASSIFICAÇÃO DE ACORDO COM EN1303:2015-08

Seguridad de la llave
Segurança da chave

1 2 3 4 5 **6**

Durabilidad
Durabilidade

1 2 3 4 5 **6**

Resistencia a la corrosión
Resistência a corrosão

0 A B **C**

Resistencia al fuego
Resistência ao fogo

0 A **B**

Resistencia al ataque
Resistência ao ataque

0 A B C **D**

** dependiendo de los daños causados al cilindro.
** dependendo do dano causado ao cilindro.

Bravus MX PRO

En detalle | Em detalhe

PRESTACIONES DE SEGURIDAD DE ALTA GAMA

- Seguridad anti-taladro, anti-bumping, anti-ganzúa, anti-extracción y anti-rotura doble, con ranuras de rotura programada y barra de acero reforzada
- Certificado EN1303, grado máximo en todos los apartados
- Certificado SKG***, grado máximo
- Sistema anti-copia triple con patente hasta el 2030*, marca registrada y detector Intellitec
- Llaves de cuello largo y estrecho para máxima compatibilidad con escudos protectores
- Compatible con toda la gama Bravus = optimización perfecta entre seguridad y coste
- Sistema modular de increíble facilidad de adaptación, en segundos y sin herramientas

RECURSOS DE SEGURANÇA ALTA QUALIDADE

- Segurança anti-broca, anti-bumping, anti-gazua, anti-extração e dupla anti-quebra, com ranhuras de ruptura programadas e barra de aço reforçada
- Certificado EN1303, classificação máxima em todas as seções
- Certificado SKG***, classificação máxima
- Sistema anti-cópia triplo com patente até 2030*, marca registrada e detector da Intellitec
- Chaves de pescoço longo e estreito para compatibilidade máxima com escudos de proteção
- Compatível com toda a gama Bravus = otimização perfeita entre segurança e custo
- Sistema modular de incrível facilidade de adaptação, em segundos e sem ferramentas

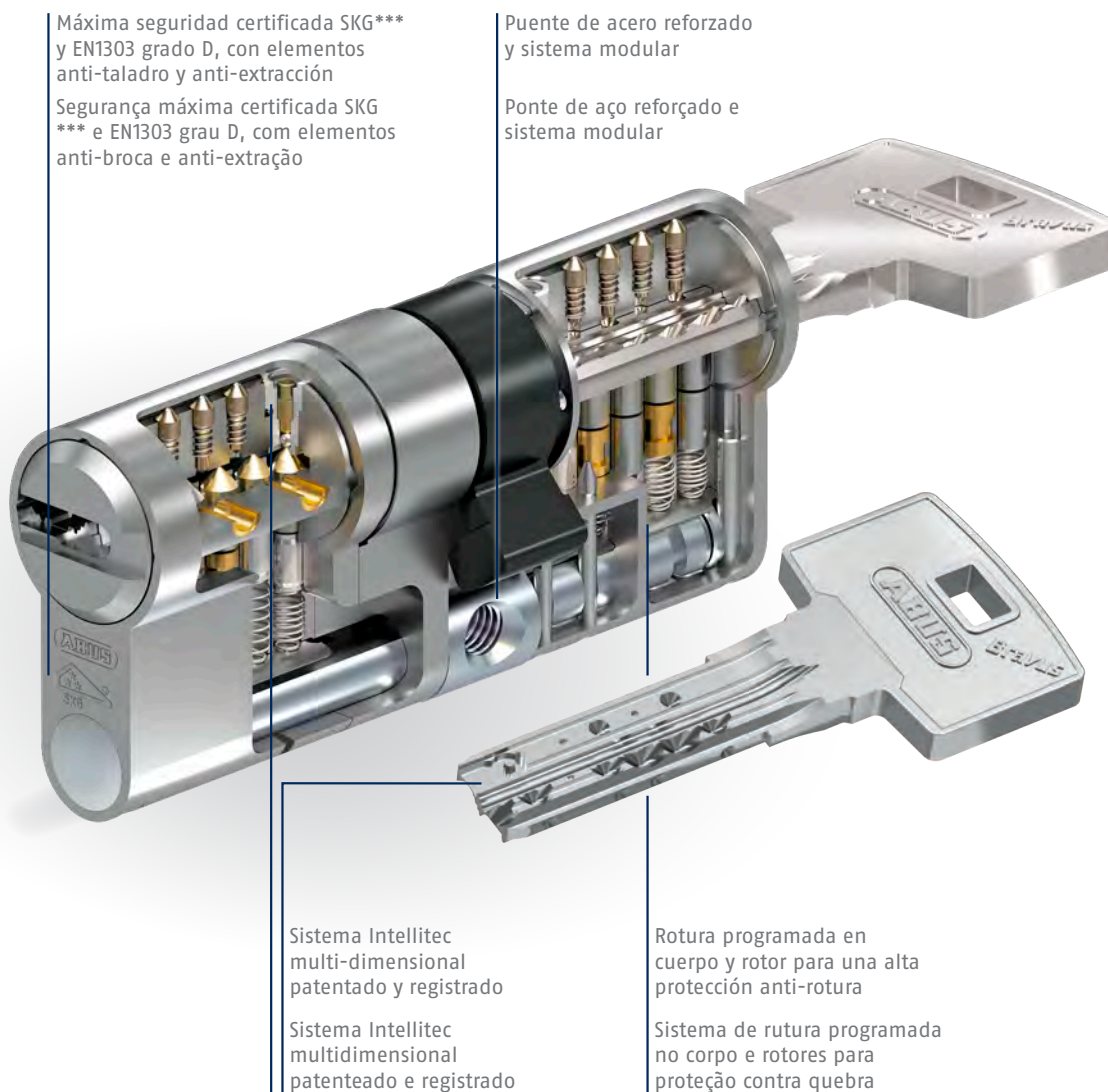

Máxima seguridad certificada SKG*** y EN1303 grado D, con elementos anti-taladro y anti-extracción

Segurança máxima certificada SKG*** e EN1303 grau D, com elementos anti-broca e anti-extração

Puente de acero reforzado y sistema modular

Ponte de aço reforçado e sistema modular

Sistema Intellitec multi-dimensional patentado y registrado

Sistema Intellitec multidimensional patenteado e registrado

Rotura programada en cuerpo y rotor para una alta protección anti-rotura

Sistema de rutura programada no corpo e rotores para proteção contra quebra

* Máxima cobertura posible hasta 2030
* Cobertura máxima possível até 2030

Bravus MX PRO

Máxima seguridad certificada | Segurança máxima certificada

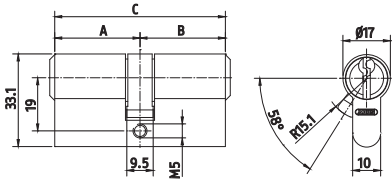

Referencia:

B2L410MX

- Descripción: Doble cilindro con 5 llaves y tarjeta
- A la hora de pedir: Por favor indicar la medida -en incrementos de 5 mm- y el acabado deseado, NI para níquel y MS para latón
- La primera medida siempre se refiere al lado externo del cilindro. Ejemplo: 45/30: lado externo 45, interno 30
- Medida mínima: 60 mm (30/30), máxima 540 (270/270)

Referência:

B2L410MX

- Descrição: Cilindro duplo com 5 chaves e cartão
- Ao fazer o pedido: Por favor, indique o tamanho - em incrementos de 5 mm - e o acabamento desejado, NI para níquel e MS para latão
- A primeira medida refere-se sempre ao lado externo do cilindro. Exemplo: 45/30: lado externo 45, interno 30
- Dimensão mínima: 60 mm (30/30), máximo 540 (270/270)

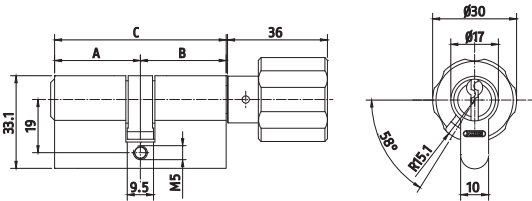

Referencia:

B2L430MX

- Descripción: Doble cilindro con pomo, 5 llaves y tarjeta
- A la hora de pedir: Por favor indicar la medida -en incrementos de 5 mm- y el acabado deseado, NI para níquel y MS para latón
- La primera medida siempre se refiere al lado externo del cilindro. Ejemplo: 45/30: lado externo 45, interno pomo 30
- Medida mínima: 60 mm (30/30), máxima 540 (270/270)

Referência:

B2L430MX

- Descrição: Cilindro duplo com botão com 5 chaves e cartão
- Ao fazer o pedido: Por favor, indique o tamanho - em incrementos de 5 mm - e o acabamento desejado, NI para níquel e MS para latão
- A primeira medida refere-se sempre ao lado externo do cilindro. Exemplo: 45/30: lado externo 45, interno 30
- Dimensão mínima: 60 mm (30/30), máximo 540 (270/270)

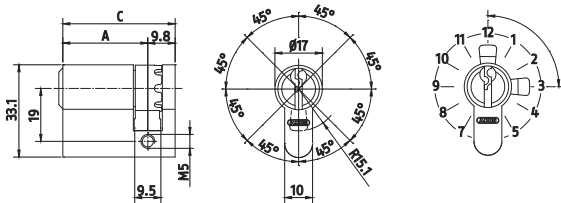

Referencia:

B2L452MX

- Descripción: Medio cilindro con 5 llaves y tarjeta
- A la hora de pedir: Por favor indicar la medida -en incrementos de 5 mm- y el acabado deseado, NI para níquel y MS para latón
- La primera medida siempre se refiere al lado externo del cilindro. Ejemplo: 45/10: lado externo 45, interno 10
- Medida mínima: 40 mm (30/10), máxima 170 (160/10)

Referência:

B2L452MX

- Descrição: Meio cilindro com 5 chaves e cartão
- Ao fazer o pedido: Por favor, indique o tamanho - em incrementos de 5 mm - e o acabamento desejado, NI para níquel e MS para latão
- A primeira medida refere-se sempre ao lado externo do cilindro. Exemplo: 45/30: lado externo 45, interno 30
- Dimensão mínima: 40 mm (30/10), máximo 170 (160/10)

* Para gama de cilindros especiales, por favor consultar sección Bravus 2000
* Para uma gama de cilindros especiais, consulte a seção Bravus 2000

Bravus MX PRO

Máxima seguridad certificada | Segurança máxima certificada

SETS MODULARES | CONJUNTOS MODULARES

Descripción Descrição	Ref. Ref.	
<p>Set para montaje de cilindro doble Conjunto de montagem de cilindro duplo:</p> <p>Incluye 2 módulos sueltos, 1 leva, 1 embrague, 5 llaves</p> <p>Inclui 2 módulos de chave soltos, 1 excêntrica, 1 embreagem, 1 cartão e 5 chaves</p>	B2L461MX	
<p>Set para cilindro con pomo Conjunto para cilindro com botão:</p> <p>Incluye 1 módulo con llave, 1 módulo pomo, 1 leva, 1 embrague, 5 llaves</p> <p>Inclui 1 módulo de chave, 1 módulo de botão, 1 excêntrica, 1 embreagem, 1 cartão e 5 chaves</p>	B2L462MX	
<p>Set medio cilindro Conjunto de meio cilindro:</p> <p>Incluye 1 módulo cilindro, 1 leva regulable, accesorios montaje medio cil., 5 llaves</p> <p>Inclui 1 módulo de chave, 1 excêntrica regulável, acessórios de montagem, 1 cartão e 5 chaves</p>	B2L464MX	

MÓDULOS Y KITS DE CONVERSIÓN | KITS E MÓDULOS DE CONVERSÃO

Descripción Descrição	Ref. Ref.	
<p>Kit de conversión para medio cilindro:</p> <p>Incluye componentes para la conversión a medio cilindro: 1 leva, 1 pieza trasera y accesorios para montaje medio cilindro. Nota: no incluye barra</p> <p>Kit de conversão para meio cilindro:</p> <p>Inclui componentes para conversão em meio cilindro: 1 excêntrica, 1 peça traseira e acessórios para montagem de meio cilindro. Nota: não inclui barra</p>	50MXHZBG01	
<p>Kit de conversión para Hometec Pro:</p> <p>Incluye 1 módulo con lengüeta, 1 leva, 1 embrague</p> <p>Kit de conversão para Hometec Pro:</p> <p>Inclui 1 módulo com patilha, 1 excêntrica e 1 embreagem</p>	BXL463-S03MX	

Bravus.3000

Altas prestaciones en amaestramientos con 3 filas de pitones y sistema Intellitec
 Grande capacidade em mestragens com 3 filas de pinos e sistema Intellitec



La llave patentada y registrada de cuello largo se ha diseñado para ser altamente compatible con escudos protectores

Chave de pescoço comprido patenteada e registrada foi projetada para ser altamente compatível com a maioria dos escudos de proteção

DETALLES TÉCNICOS

Hasta 16 elementos de bloqueo en 3 niveles, todos amaestrables, hacen del Bravus.3000 una gran elección para el cálculo de grandes amaestramientos en un sólo perfil de llave.

El sistema Intellitec garantiza la más alta y duradera protección legal y técnica contra copia fraudulenta.

- Hasta 16 elementos de bloqueo en 3 niveles (6 + 4 + 6)
- Sistema de protección Intellitec: patente hasta 2030*, marca registrada sin fecha límite de cobertura y sistema de detección y bloqueo en el interior del rotor
- Compatible con otros modelos Bravus: una llave Bravus.3000 abriría 2000 y 1000
- Rotor galvanizado de 14mm, con pitones de alpaca y acero endurecido
- Disponible una gran gama de opciones especiales y acabados

DETALHES TÉCNICOS

Até 16 pinos de bloqueio em 3 níveis, todos eles para mestragem, tornam o Bravus.3000 uma ótima escolha para cálculo de grandes mestragens num único perfil de chave.

O sistema Intellitec garante a mais alta e mais duradoura proteção legal e técnica contra cópias fraudulentas.

- Até 16 elementos de bloqueio em 3 níveis (6 + 4 + 6)
- Sistema de proteção Intellitec: patente até 2030 *, marca registrada sem limite de cobertura e sistema de detecção e bloqueio dentro do rotor
- Compatível com outros modelos Bravus: uma chave Bravus.3000 abriría 2000 e 1000
- Rotor galvanizado de 14mm, com pinos de alpaca e aço endurecido
- Uma ampla gama de opções especiais e acabamentos disponíveis



CLASIFICACIÓN SEGÚN NORMA EN1303:2015- 08 | CLASSIFICAÇÃO DE ACORDO COM EN1303:2015- 08

Seguridad de la llave
 Segurança da chave

1 2 3 4 5 **6**

Durabilidad
 Durabilidade

1 2 3 4 5 **6**

Resistencia a la corrosión
 Resistência a corrosão

0 A B **C**

Resistencia al fuego
 Resistência ao fogo

0 A **B**

Resistencia al ataque
 Resistência ao ataque

0 A **B** C D

* Máxima cobertura posible hasta 2030
 * Cobertura máxima possível até 2030

Bravus.3000

En detalle | Em detalhe

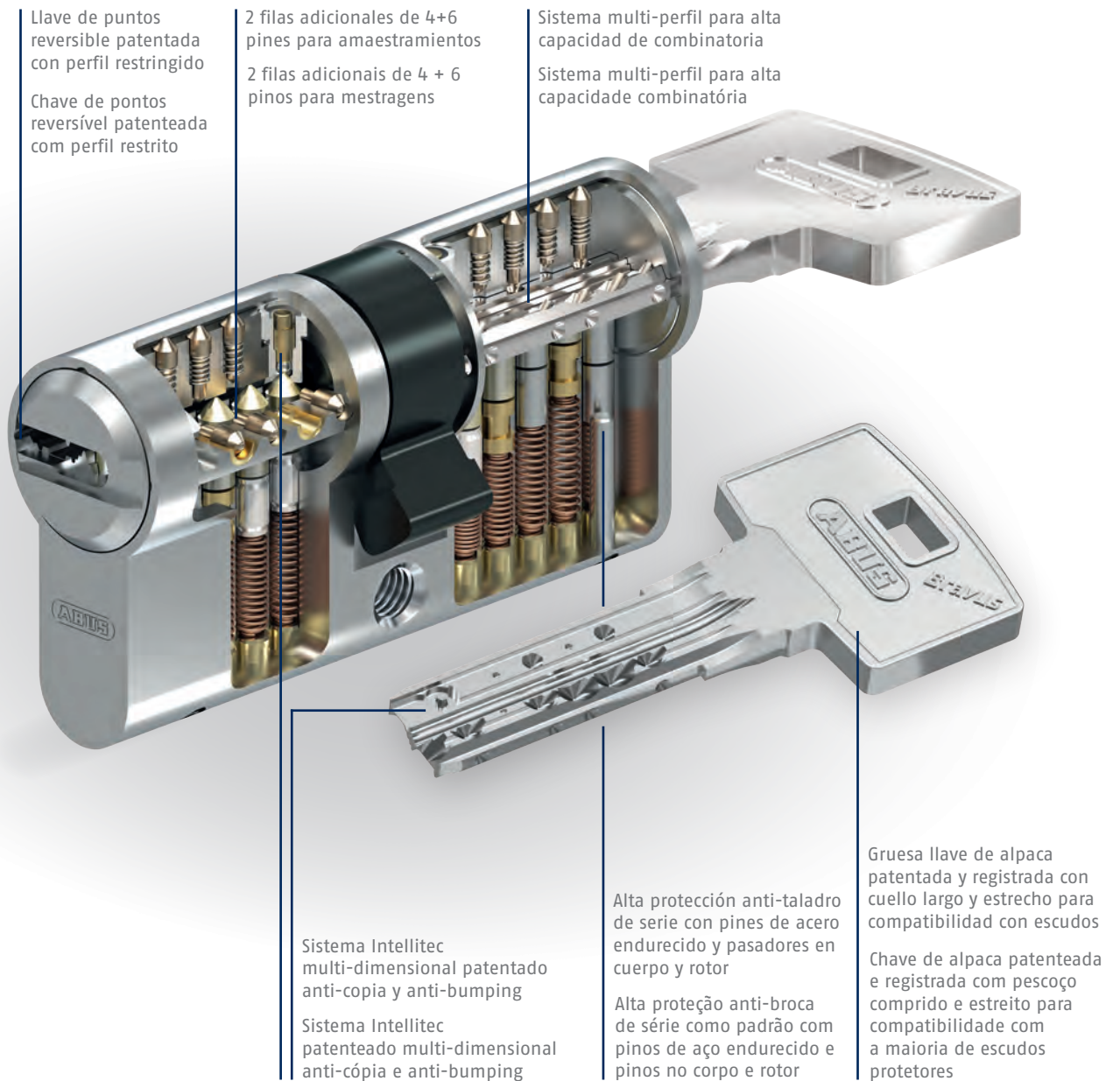

Bravus.3000

Gama de cilindros | Gama de cilindros

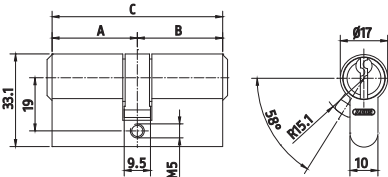

Referencia:

B3L410

- Descripción: Doble cilindro con 5 llaves y tarjeta
- A la hora de pedir: Por favor indicar la medida -en incrementos de 5 mm- y el acabado deseado, NI para níquel y MS para latón
- La primera medida siempre se refiere al lado externo del cilindro. Ejemplo: 45/30: lado externo 45, interno 30
- Medida mínima: 60 mm (30/30), máxima 140 (70/70)

Referência:

B3L410

- Descrição: Cilindro duplo com 5 chaves e cartão
- Ao fazer o pedido: Por favor, indique o tamanho - em incrementos de 5 mm - e o acabamento desejado, NI para níquel e MS para latão
- A primeira medida refere-se sempre ao lado externo do cilindro. Exemplo: 45/30: lado externo 45, interno 30
- Dimensão mínima: 60 mm (30/30), máximo 140 (70/70)

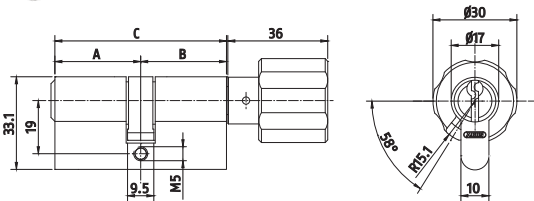

Referencia:

B3L430

- Descripción: Doble cilindro con pomo, 5 llaves y tarjeta
- A la hora de pedir: Por favor indicar la medida -en incrementos de 5 mm- y el acabado deseado, NI para níquel y MS para latón
- La primera medida siempre se refiere al lado externo del cilindro. Ejemplo: 45/30: lado externo 45, interno pomo 30
- Medida mínima: 60 mm (30/30), máxima 140 (70/70)

Referência:

B3L430

- Descrição: Cilindro duplo com botão com 5 chaves e cartão
- Ao fazer o pedido: Por favor, indique o tamanho - em incrementos de 5 mm - e o acabamento desejado, NI para níquel e MS para latão
- A primeira medida refere-se sempre ao lado externo do cilindro. Exemplo: 45/30: lado externo 45, interno 30
- Dimensão mínima: 60 mm (30/30), máximo 140 (70/70)

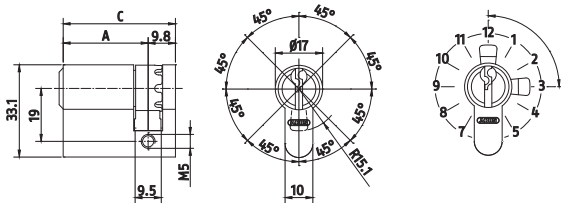

Referencia:

B3L452

- Descripción: Medio cilindro con 5 llaves y tarjeta
- A la hora de pedir: Por favor indicar la medida -en incrementos de 5 mm- y el acabado deseado, NI para níquel y MS para latón
- La primera medida siempre se refiere al lado externo del cilindro. Ejemplo: 45/10: lado externo 45, interno 10
- Medida mínima: 40 mm (30/10), máxima 80 (70/10)

Referência:

B3L452

- Descrição: Meio cilindro com 5 chaves e cartão
- Ao fazer o pedido: Por favor, indique o tamanho - em incrementos de 5 mm - e o acabamento desejado, NI para níquel e MS para latão
- A primeira medida refere-se sempre ao lado externo do cilindro. Exemplo: 45/30: lado externo 45, interno 10
- Dimensão mínima: 40 mm (30/10), máximo 80 (70/10)

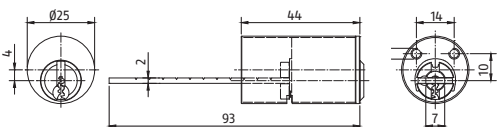

Referencia:

B3L456-C01

- Descripción: Cilindro exterior para cerradura de sobreponer CISA®, para accesos a garajes, cerraduras eléctricas, con 5 llaves y tarjeta
- A la hora de pedir: Por favor indicar la medida del tubo (ver medidas debajo) y el acabado deseado, NI para níquel y MS para latón
- Medidas tubo: 40, 42,5, 50, 60, 70, 80 y 90 mm
- Acabado: NI (níquel mate)

Referência:

B3L456-C01

- Descrição: Cilindro externo para fechadura de sobrepor CISA®, para acesso a garagens, portas de prédio, com 5 chaves e cartão
- Ao fazer o pedido: Por favor, indique o tamanho do tubo (veja as medidas abaixo) e o acabamento desejado, NI para níquel e MS para latão
- Tamanhos dos tubos: 40, 42,5, 50, 60, 70, 80 e 90 mm
- Acabamento: NI (níquel mate)

Bravus.3000

Gama de cilindros | Gama de cilindros

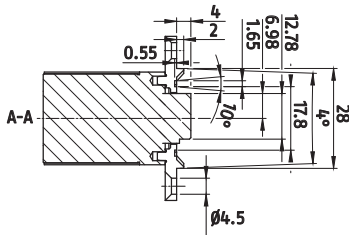

Referencias:

B3L456-FI1 / B3L456-FI2 / B3L456-FI3

- Descripción: Pack de 2 cilindros para cerraduras Fichet®, con 5 llaves y tarjeta
- A la hora de pedir: Por favor indicar la referencia del pack: B3L456-FI1: set 2 cilindros largo + corto B3L456-FI2: set 2 cilindros corto + corto B3L456-FI3: set 2 cilindros largo + largo
- Acabado: NI (níquel mate)

Referência:

B3L456-FI1 / B3L456-FI2 / B3L456-FI3

- Descrição: Pack de 2 cilindros para fechaduras Fichet®, com 5 chaves e cartão
- Ao fazer o pedido: Por favor, indique a referência do pack: B3L456-FI1: conjunto 2 cilindros longos + curtos B3L456-FI2: conjunto curto + curto de 2 cilindros B3L456-FI3: conjunto 2 cilindros longos + longos
- Acabamento: NI (níquel mate)

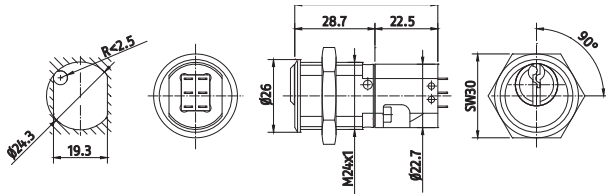
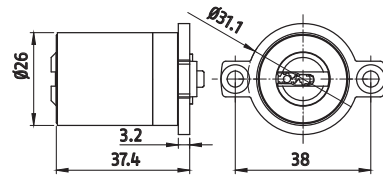
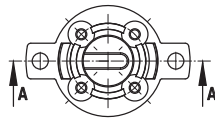

Referencias:

B3L456-ES1 / B3L456-ES2

- Descripción: Cilindro eléctrico / ascensor, con 5 llaves y tarjeta
- 2 micro-interruptores 5A/250VAC
- A la hora de pedir: Por favor indicar la referencia: B3L456-ES1: sin muelle de retorno de llave B3L456-ES2: con muelle de retorno de llave
- Acabado: NI (níquel mate)

Referência:

B3L456-ES1 / B3L456-ES2

- Descrição: Cilindro elétrico / elevador, com 5 chaves e cartão
- 2 microinterruptores 5A / 250VAC
- Ao fazer o pedido: Por favor, indique a referência: B3L456-ES1: sem mola de retorno da chave B3L456-ES2: com mola de retorno da chave
- Acabamento: NI (níquel mate)

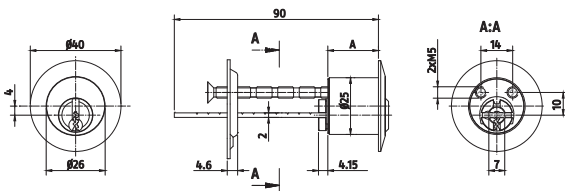

Referencia:

B3L456-25

- Descripción: Cilindro redondo (rim) 25 mm, con 5 llaves y tarjeta
- Para cerrojos de sobreponer, diámetro de instalación 25mm
- Se suministra con accesorios para colocación en puertas de madera
- A la hora de pedir: Por favor indicar el acabado deseado, NI para níquel y MS para latón

Referência:

B3L456-25

- Descrição: Cilindro redondo (rim) 25 mm, com 5 chaves e cartão
- Para fechaduras de sobrepor, diâmetro de instalação 25 mm
- Fornecido com acessórios para colocação em portas de madeira
- Ao fazer o pedido: Por favor, indique o acabamento desejado, NI para níquel e MS para latão

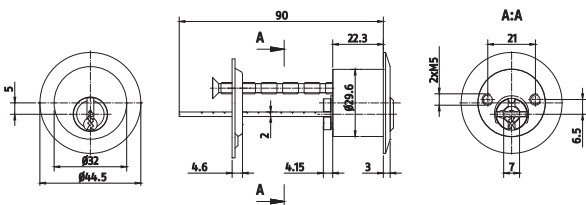

Referencia:

B3L454-29,6

- Descripción: Cilindro redondo (rim) 29,6 mm, con 5 llaves y tarjeta
- Para cerrojos de sobreponer, con un diámetro de instalación de 29,6 mm
- Se suministra con accesorios para colocación en puertas de madera
- A la hora de pedir: Por favor indicar el acabado deseado, NI para níquel y MS para latón

Referência:

B3L454-29,6

- Descrição: Cilindro redondo (rim) 29,6 mm, com 5 chaves e cartão
- Para fechaduras de sobrepor, com um diâmetro de instalação de 29,6 mm
- Fornecido com acessórios para colocação em portas de madeira
- Ao fazer o pedido: Por favor, indique o acabamento desejado, NI para níquel e MS para latão

Bravus.3000

Gama de cilindros | Gama de cilindros



Referencia:

B3L452-S01

- Descripción: Medio cilindro con espadín trasero para barras anti-pánico. Con 5 llaves y tarjeta
- A la hora de pedir: Por favor indicar la medida -en incrementos de 5 mm- y el acabado deseado, NI para níquel y MS para latón
- La primera medida siempre se refiere al lado externo del cilindro. Ejemplo: 45/10: lado externo 45, interno 10
- Medida mínima: 40 mm (30/10), máxima 80 (70/10)

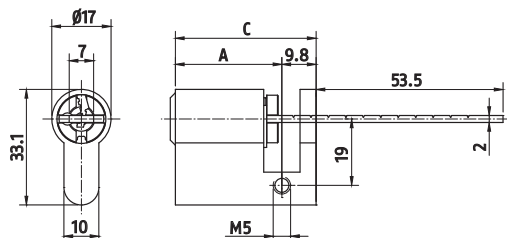

Referência:

B3L452-S01

- Descrição: Meio cilindro com patilha para barras traseira para barras anti-pânico. Com 5 chaves e cartão
- Ao fazer o pedido: Por favor, indique o tamanho - em incrementos de 5 mm - e o acabamento desejado, NI para níquel e MS para latão
- A primeira medição sempre se refere ao lado externo do cilindro. Exemplo: 45/10: lado externo 45, interno 10
- Medida mínima: 40 mm (30/10), máximo 80 (70/10)



Referencia:

B3L492-V83

- Descripción: Cilindro para candados ABUS Serie 83. Con 5 llaves y tarjeta
- Nota: Se suministra sin pieza trasera „Z-bar“ patentada
- Acabado estándar: NI (níquel mate). Para otros acabados, por favor consultar

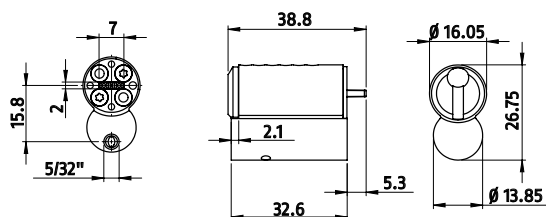

Referência:

B3L492-V83

- Descrição: Cilindro para cadeados ABUS Série 83. Com 5 chaves e cartão
- Nota: Fornecido sem a peça traseira „Z-bar“ patenteada
- Acabamento padrão: NI (níquel mate). Para outros acabamentos, consulte



Referencia:

B3L480

- Descripción: Candado de latón cromado de 50 mm con arco de acero endurecido „Nano Protect“ (estándar) y de acero inoxidable (opcional)
- A la hora de pedir: Por favor indicar medida y tipo de arco:
 - B3L480-28: arco de 28 mm (estándar)
 - B3L480-48: arco largo de 48 mm
 - B3L480-64: arco extra-largo de 64 mm
 - B3L480-80: arco extra-largo de 80 mm
- B3L480-CN28: arco inoxidable de 28 mm
- B3L480-CN48: arco largo inoxidable de 48 mm
- B3L480-CN64: arco extra-largo inoxidable de 64 mm
- B3L480-CN80: arco extra-largo inoxidable de 80 mm
- Acabado: CR (cromado)

Referência:

B3L480

- Descrição: Cadeado de latão cromado de 50 mm com arco de aço endurecido „Nano Protect“ (padrão) e aço inoxidável (opcional)
- Ao fazer o pedido: Por favor, indique o tamanho e tipo de arco:
 - B3L480-28: arco de 28 mm (padrão)
 - B3L480-48: arco longo de 48 mm
 - B3L480-64: arco extra longo de 64 mm
 - B3L480-80: arco extra longo de 80 mm
- B3L480-CN28: arco de aço inoxidável de 28 mm
- B3L480-CN48: arco longo inoxidável de 48 mm
- B3L480-CN64: arco extra longo inoxidável de 64 mm
- B3L480-CN80: arco extra longo inoxidável de 80 mm
- Acabamento: CR (cromo)

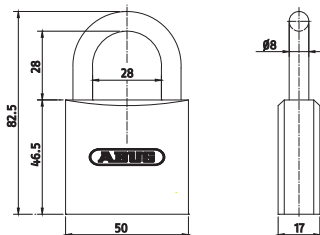

* Para otros modelos especiales de nuestra gama internacional de cilindros, por favor consultar
* Para outros modelos especiais de nossa linha internacional de cilindros, consulte

Bravus.2000

Alta relación precio-prestaciones con 10 pitones y sistema Intellitec
Alta relação preço-desempenho com 10 pinos e sistema Intellitec



La llave patentada y registrada de cuello largo se ha diseñado para ser altamente compatible con escudos protectores

Chave de pescoço comprido patenteada e registrada foi projetada para ser altamente compatível com a maioria dos escudos de proteção

DETALLES TÉCNICOS

Con 10 elementos de bloqueo en 2 niveles, el Bravus.2000 ofrece la mejor relación entre precio y prestaciones de toda la gama Bravus. El sistema Intellitec se encarga de garantizar la más alta y duradera protección legal y técnica contra copia no autorizada.

- 10 elementos de bloqueo en 2 niveles (6 + 4)
- Sistema de protección Intellitec: patente hasta 2030*, marca registrada sin fecha límite de cobertura y sistema de detección y bloqueo en el interior del rotor
- Compatible con otros modelos Bravus: una llave Bravus.2000 abriría el nivel 1000
- Rotor galvanizado de 14mm, con pitones de alpaca y acero endurecido
- Disponible una gran gama de opciones especiales y acabados

DETALHES TÉCNICOS

Com 10 elementos de bloqueio em 2 níveis, o Bravus.2000 oferece a melhor relação preço-desempenho de toda a gama Bravus. O sistema Intellitec é responsável por garantir a mais alta e mais duradoura proteção legal e técnica contra cópias não autorizadas.

- 10 elementos de bloqueio em 2 níveis (6 + 4)
- Sistema de proteção Intellitec: patente até 2030 *, marca registrada sem limite de cobertura e sistema de detecção e bloqueio dentro do rotor
- Compatível com outros modelos Bravus - uma chave Bravus .2000 abriria o nível 1000
- Rotor galvanizado de 14mm, com pinos de alpaca e aço endurecido
- Uma ampla gama de opções especiais e acabamentos disponíveis



CLASIFICACIÓN SEGÚN NORMA EN1303:2015- 08 | CLASSIFICAÇÃO DE ACORDO COM EN1303:2015- 08

Seguridad de la llave
Segurança da chave

1 2 3 4 5 **6**

Durabilidad
Durabilidade

1 2 3 4 5 **6**

Resistencia a la corrosión
Resistência a corrosão

0 A B **C**

Resistencia al fuego
Resistência ao fogo

0 A **B**

Resistencia al ataque
Resistência ao ataque

0 A **B** C D

* Máxima cobertura posible hasta 2030
* Cobertura máxima possível até 2030

Bravus.2000

En detalle | Em detalhe

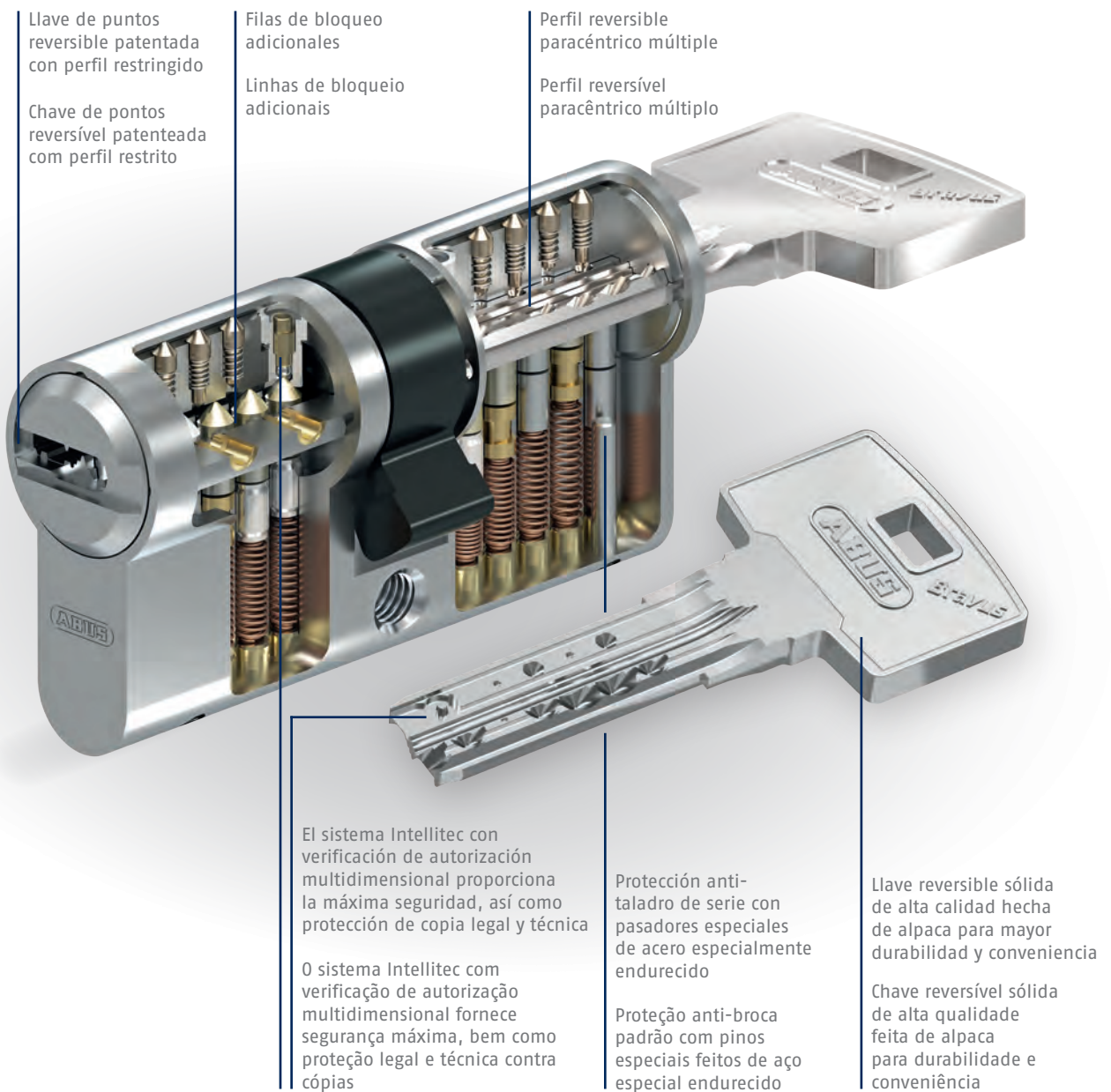

Bravus.2000

Gama de cilindros | Gama de cilindros

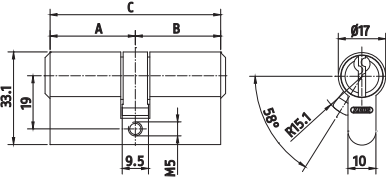

Referencia:

B2L410

- Descripción: Doble cilindro con 5 llaves y tarjeta
- A la hora de pedir: Por favor indicar la medida -en incrementos de 5 mm- y el acabado deseado, NI para níquel y MS para latón
- La primera medida siempre se refiere al lado externo del cilindro. Ejemplo: 45/30: lado externo 45, interno 30
- Medida mínima: 60 mm (30/30), máxima 140 (70/70)

Referência:

B2L410

- Descrição: Cilindro duplo com 5 chaves e cartão
- Ao fazer o pedido: Por favor, indique o tamanho - em incrementos de 5 mm - e o acabamento desejado, NI para níquel e MS para latão
- A primeira medida refere-se sempre ao lado externo do cilindro. Exemplo: 45/30: lado externo 45, interno 30
- Dimensão mínima: 60 mm (30/30), máximo 140 (70/70)

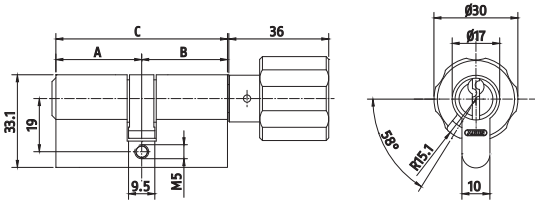

Referencia:

B2L430

- Descripción: Doble cilindro con pomo, 5 llaves y tarjeta
- A la hora de pedir: Por favor indicar la medida -en incrementos de 5 mm- y el acabado deseado, NI para níquel y MS para latón
- La primera medida siempre se refiere al lado externo del cilindro. Ejemplo: 45/30: lado externo 45, interno pomo 30
- Medida mínima: 60 mm (30/30), máxima 140 (70/70)

Referência:

B2L430

- Descrição: Cilindro duplo com botão com 5 chaves e cartão
- Ao fazer o pedido: Por favor, indique o tamanho - em incrementos de 5 mm - e o acabamento desejado, NI para níquel e MS para latão
- A primeira medida refere-se sempre ao lado externo do cilindro. Exemplo: 45/30: lado externo 45, interno 30
- Dimensão mínima: 60 mm (30/30), máximo 140 (70/70)

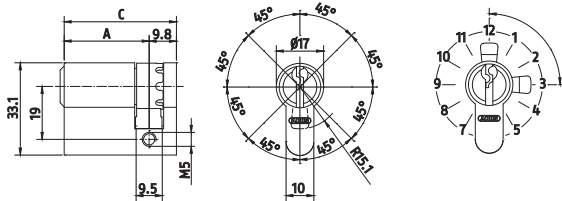

Referencia:

B2L452

- Descripción: Medio cilindro con 5 llaves y tarjeta
- A la hora de pedir: Por favor indicar la medida -en incrementos de 5 mm- y el acabado deseado, NI para níquel y MS para latón
- La primera medida siempre se refiere al lado externo del cilindro. Ejemplo: 45/10: lado externo 45, interno 10
- Medida mínima: 40 mm (30/10), máxima 80 (70/10)

Referência:

B2L452

- Descrição: Meio cilindro com 5 chaves e cartão
- Ao fazer o pedido: Por favor, indique o tamanho - em incrementos de 5 mm - e o acabamento desejado, NI para níquel e MS para latão
- A primeira medida refere-se sempre ao lado externo do cilindro. Exemplo: 45/30: lado externo 45, interno 30
- Dimensão mínima: 40 mm (30/10), máximo 80 (70/10)

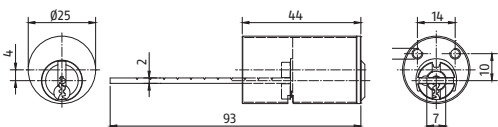

Referencia:

B2L456-C01

- Descripción: Cilindro exterior para cerradura de sobreponer CISA®, para accesos a garajes, cerraduras eléctricas, con 5 llaves y tarjeta
- A la hora de pedir: Por favor indicar la medida del tubo (ver medidas debajo) y el acabado deseado, NI para níquel y MS para latón
- Medidas tubo: 40, 42,5, 50, 60, 70, 80 y 90 mm
- Acabado: NI (níquel mate)

Referência:

B2L456-C01

- Descrição: Cilindro externo para fechadura de sobrepor CISA®, para acesso a garagens, portas de prédio, com 5 chaves e cartão
- Ao fazer o pedido: Por favor, indique o tamanho do tubo (veja as medidas abaixo) e o acabamento desejado, NI para níquel e MS para latão
- Tamanhos dos tubos: 40, 42,5, 50, 60, 70, 80 e 90 mm
- Acabamento: NI (níquel mate)

Bravus.2000

Gama de cilindros | Gama de cilindros

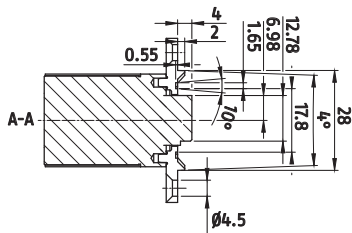

Referencias:

B2L456-FI1 / B2L456-FI2 / B2L456-FI3

- Descripción: Pack de 2 cilindros para cerraduras Fichet®, con 5 llaves y tarjeta
- A la hora de pedir: Por favor indicar la referencia del pack:
B2L456-FI1: set 2 cilindros largo + corto
B2L456-FI2: set 2 cilindros corto + corto
B2L456-FI3: set 2 cilindros largo + largo
- Acabado: NI (níquel mate)

Referência:

B2L456-FI1 / B2L456-FI2 / B2L456-FI3

- Descrição: Pack de 2 cilindros para fechaduras Fichet®, com 5 chaves e cartão
- Ao fazer o pedido: Por favor, indique a referência do pack:
B2L456-FI1: conjunto 2 cilindros longos + curtos
B2L456-FI2: conjunto curto + curto de 2 cilindros
B2L456-FI3: conjunto 2 cilindros longos + longos
- Acabamento: NI (níquel mate)

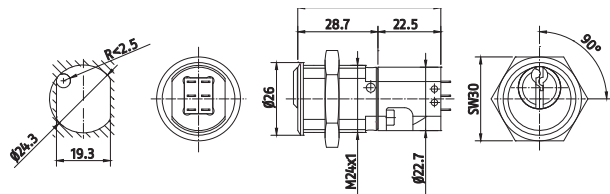
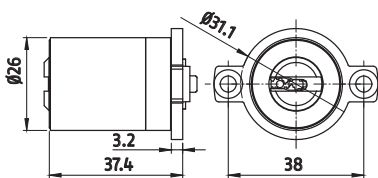

Referencias:

B2L456-ES1 / B2L456-ES2

- Descripción: Cilindro eléctrico / ascensor, con 5 llaves y tarjeta
- 2 micro-interruptores 5A/250VAC
- A la hora de pedir: Por favor indicar la referencia:
B2L456-ES1: sin muelle de retorno de llave
B2L456-ES2: con muelle de retorno de llave
- Acabado: NI (níquel mate)

Referência:

B2L456-ES1 / B2L456-ES2

- Descrição: Cilindro elétrico / elevador, com 5 chaves e cartão
- 2 microinterruptores 5A / 250VAC
- Ao fazer o pedido: Por favor, indique a referência:
B2L456-ES1: sem mola de retorno da chave
B2L456-ES2: com mola de retorno da chave
- Acabamento: NI (níquel mate)

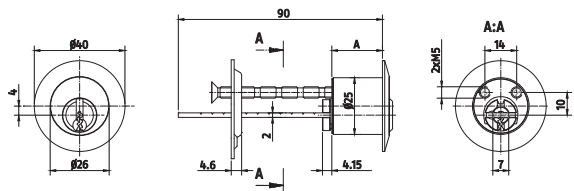

Referencia:

B2L456-25

- Descripción: Cilindro redondo (rim) 25 mm, con 5 llaves y tarjeta
- Para cerrojos de sobreponer, diámetro de instalación 25mm
- Se suministra con accesorios para colocación en puertas de madera
- A la hora de pedir: Por favor indicar el acabado deseado, NI para níquel y MS para latón

Referência:

B2L456-25

- Descrição: Cilindro redondo (rim) 25 mm, com 5 chaves e cartão
- Para fechaduras de sobrepor, diâmetro de instalação 25 mm
- Fornecido com acessórios para colocação em portas de madeira
- Ao fazer o pedido: Por favor, indique o acabamento desejado, NI para níquel e MS para latão

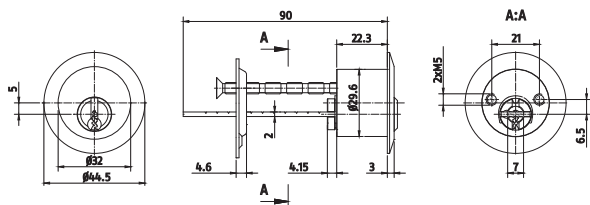

Referencia:

B2L454-29,6

- Descripción: Cilindro redondo (rim) 29,6 mm, con 5 llaves y tarjeta
- Para cerrojos de sobreponer, con un diámetro de instalación de 29,6 mm
- Se suministra con accesorios para colocación en puertas de madera
- A la hora de pedir: Por favor indicar el acabado deseado, NI para níquel y MS para latón

Referência:

B2L454-29,6

- Descrição: Cilindro redondo (rim) 29,6 mm, com 5 chaves e cartão
- Para fechaduras de sobrepor, com um diâmetro de instalação de 29,6 mm
- Fornecido com acessórios para colocação em portas de madeira
- Ao fazer o pedido: Por favor, indique o acabamento desejado, NI para níquel e MS para latão

Bravus.2000

Gama de cilindros | Gama de cilindros



Referencia: B2L452-S01

- Descripción: Medio cilindro con espadín trasero para barras anti-pánico. Con 5 llaves y tarjeta
- A la hora de pedir: Por favor indicar la medida -en incrementos de 5 mm- y el acabado deseado, NI para níquel y MS para latón
- La primera medida siempre se refiere al lado externo del cilindro. Ejemplo: 45/10: lado externo 45, interno 10
- Medida mínima: 40 mm (30/10), máxima 80 (70/10)

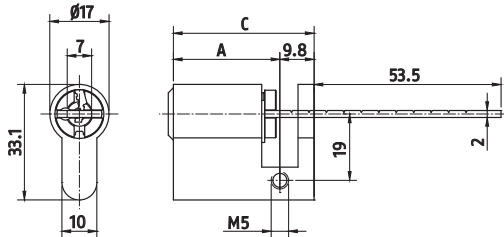

Referência: B2L452-S01

- Descrição: Meio cilindro com patilha para barras anti-pânico. Com 5 chaves e cartão
- Ao fazer o pedido: Por favor, indique o tamanho -em incrementos de 5 mm - e o acabamento desejado, NI para níquel e MS para latão
- A primeira medição sempre se refere ao lado externo do cilindro. Exemplo: 45/10: lado externo 45, interno 10
- Medida mínima: 40 mm (30/10), máximo 80 (70/10)



Referencia: B2L492-V83

- Descripción: Cilindro para candados ABUS Serie 83. Con 5 llaves y tarjeta
- Nota: Se suministra sin pieza trasera „Z-bar“ patentada
- Acabado estándar: NI (níquel mate). Para otros acabados, por favor consultar

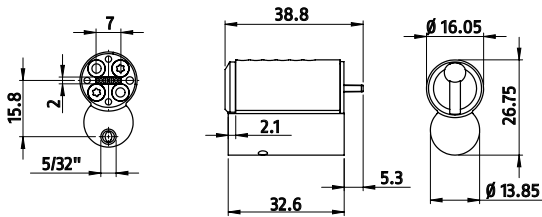

Referência: B2L492-V83

- Descrição: Cilindro para cadeados ABUS Série 83. Com 5 chaves e cartão
- Nota: Fornecido sem a peça traseira „Z-bar“ patenteada
- Acabamento padrão: NI (níquel mate). Para outros acabamentos, consulte



Referencia: B2L480

- Descripción: Candado de latón cromado de 50 mm con arco de acero endurecido „Nano Protect“ (estándar) y de acero inoxidable (opcional)
- A la hora de pedir: Por favor indicar medida y tipo de arco:
B2L480-28: arco de 28 mm (estándar)
B2L480-48: arco largo de 48 mm
B2L480-64: arco extra-largo de 64 mm
B2L480-80: arco extra-largo de 80 mm

B2L480-CN28: arco inoxidable de 28 mm
B2L480-CN48: arco largo inoxidable de 48 mm
B2L480-CN64: arco extra-largo inoxidable de 64 mm
B2L480-CN80: arco extra-largo inoxidable de 80 mm
- Acabado: CR (cromado)

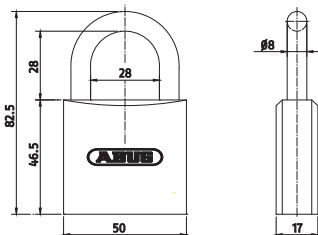

Referência: B2L480

- Descrição: Cadeado de latão cromado de 50 mm com arco de aço endurecido „Nano Protect“ (padrão) e aço inoxidável (opcional)
- Ao fazer o pedido: Por favor, indique o tamanho e tipo de arco:
B2L480-28: arco de 28 mm (padrão)
B2L480-48: arco longo de 48 mm
B2L480-64: arco extra longo de 64 mm
B2L480-80: arco extra longo de 80mm

B2L480-CN28: arco de aço inoxidável de 28 mm
B2L480-CN48: arco longo inoxidável de 48 mm
B2L480-CN64: arco extra longo inoxidável de 64 mm
B2L480-CN80: arco extra longo inoxidável de 80 mm
- Acabamento: CR (cromo)



Bravus.1000

La protección del sistema Intellitec al mejor precio
 Proteção do sistema Intellitec com o melhor preço



La llave patentada y registrada de cuello largo se ha diseñado para ser altamente compatible con escudos protectores

Chave de boca longa patenteada e registrada foi projetada para ser altamente compatível com escudos de proteção

DETALLES TÉCNICOS

El Bravus.1000 representa el escalón de entrada de la gama Bravus, ideal para aplicaciones de seguridad media con llave patentada e igualamientos con muchas copias de llave. El sistema Intellitec garantiza una duradera protección legal y técnica contra la copia no autorizada.

- 6 elementos de bloqueo y 7 alturas de pitón
- Sistema de protección Intellitec: patente hasta 2030*, marca registrada sin fecha límite de cobertura y sistema de detección y bloqueo en el interior del rotor
- Compatible con otros modelos Bravus
- Rotor galvanizado de 14mm, con pitones de alpaca y acero endurecido

DETALHES TÉCNICOS

O Bravus.1000 representa o nível de entrada da gama Bravus, ideal para aplicações de segurança média com uma chave proprietária e combina com muitas cópias de chave. O sistema Intellitec garante proteção legal e técnica de longa duração contra cópias não autorizadas.

- 6 elementos de travamento e 7 alturas python
- Sistema de proteção Intellitec: patente até 2030 *, marca registrada sem prazo de cobertura e sistema de detecção e bloqueio dentro do rotor
- Compatível com outros modelos Bravus
- Rotor galvanizado de 14mm, com níquel prata e pinos de aço endurecido



CLASIFICACIÓN SEGÚN NORMA EN1303:2015- 08 | CLASSIFICAÇÃO DE ACORDO COM EN1303:2015- 08

Seguridad de la llave
 Segurança da chave

1 2 3 4 5 **6**

Durabilidad
 Durabilidade

1 2 3 4 5 **6**

Resistencia a la corrosión
 Resistência a corrosão

0 A B **C**

Resistencia al fuego
 Resistência ao fogo

0 A **B**

Resistencia al ataque
 Resistência ao ataque

0 A **B** C D

* Máxima cobertura posible hasta 2030
 * Cobertura máxima possível até 2030

Bravus.1000

En detalle | Em detalhe

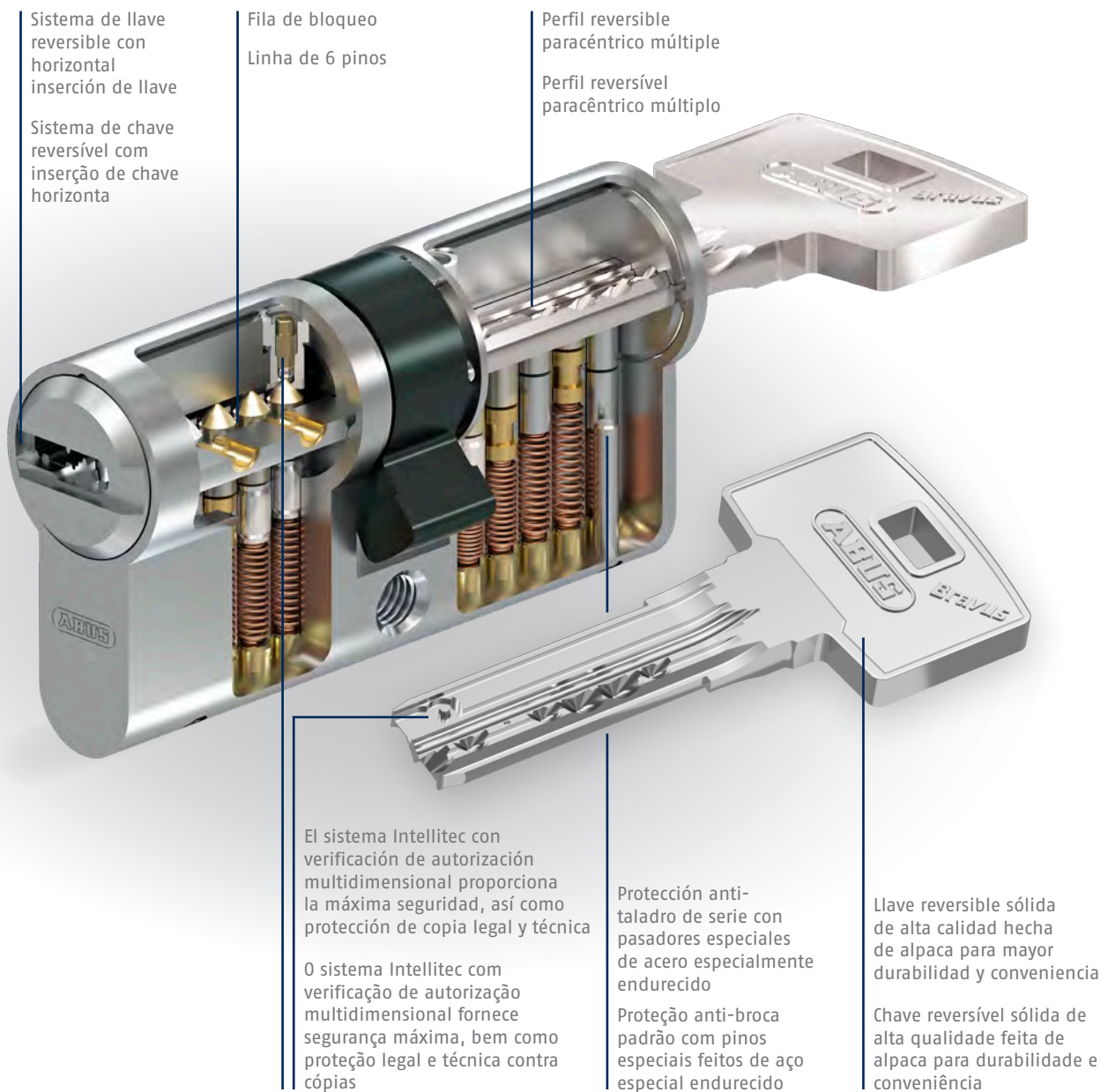

Bravus.1000

Gama de cilindros | Gama de cilindros

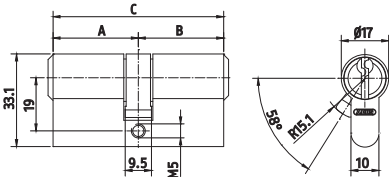

Referencia:

B1L410

- Descripción: Doble cilindro con 5 llaves y tarjeta
- A la hora de pedir: Por favor indicar la medida -en incrementos de 5 mm- y el acabado deseado, NI para níquel y MS para latón
- La primera medida siempre se refiere al lado externo del cilindro. Ejemplo: 45/30: lado externo 45, interno 30
- Medida mínima: 60 mm (30/30), máxima 140 (70/70)

Referência:

B1L410

- Descrição: Cilindro duplo com 5 chaves e cartão
- Ao fazer o pedido: Por favor, indique o tamanho - em incrementos de 5 mm - e o acabamento desejado, NI para níquel e MS para latão
- A primeira medição sempre se refere ao lado externo do cilindro. Exemplo: 45/30: lado externo 45, interno 30
- Medida mínima: 60 mm (30/30), máximo 140 (70/70)

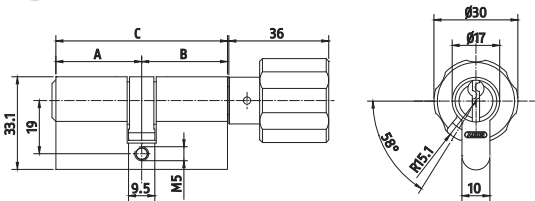

Referencia:

B1L430

- Descripción: Doble cilindro con pomo, 5 llaves y tarjeta
- A la hora de pedir: Por favor indicar la medida -en incrementos de 5 mm- y el acabado deseado, NI para níquel y MS para latón
- La primera medida siempre se refiere al lado externo del cilindro. Ejemplo: 45/30: lado externo 45, interno pomo 30
- Medida mínima: 60 mm (30/30), máxima 140 (70/70)

Referência:

B1L430

- Descrição: Cilindro duplo com botão, 5 chaves e cartão
- Ao fazer o pedido: Por favor, indique o tamanho - em incrementos de 5 mm - e o acabamento desejado, NI para níquel e MS para latão
- A primeira medição sempre se refere ao lado externo do cilindro. Exemplo: 45/30: lado externo 45, botão interno 30
- Medida mínima: 60 mm (30/30), máximo 140 (70/70)

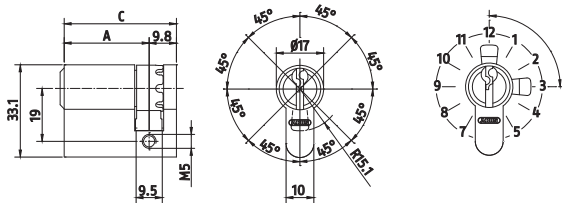

Referencia:

B1L452

- Descripción: Medio cilindro con 5 llaves y tarjeta
- A la hora de pedir: Por favor indicar la medida -en incrementos de 5 mm- y el acabado deseado, NI para níquel y MS para latón
- La primera medida siempre se refiere al lado externo del cilindro. Ejemplo: 45/10: lado externo 45, interno 10
- Medida mínima: 40 mm (30/10), máxima 80 (70/10)

Referência:

B1L452

- Descrição: Meio cilindro com 5 chaves e cartão
- Ao fazer o pedido: Por favor, indique o tamanho - em incrementos de 5 mm - e o acabamento desejado, NI para níquel e MS para latão
- A primeira medição sempre se refere ao lado externo do cilindro. Exemplo: 45/10: lado externo 45, interno 10
- Medida mínima: 40 mm (30/10), máximo 80 (70/10)

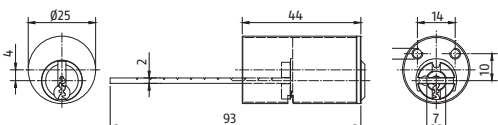

Referencia:

B1L456-C01

- Descripción: Cilindro exterior para cerradura de sobreponer CISA®, para accesos a garajes, cerraduras eléctricas, con 5 llaves y tarjeta
- A la hora de pedir: Por favor indicar la medida del tubo (ver medidas debajo) y el acabado deseado, NI para níquel y MS para latón
- Medidas tubo: 40, 42,5, 50, 60, 70, 80 y 90 mm
- Acabado: NI (níquel mate)

Referência:

B1L456-C01

- Descrição: Cilindro externo para fechadura de aro CISA®, para acesso a garagens, fechaduras elétricas, com 5 chaves e cartão
- Ao fazer o pedido: Por favor, indique o tamanho do tubo (veja as medidas abaixo) e o acabamento desejado, NI para níquel e MS para latão
- Tamanhos dos tubos: 40, 42,5, 50, 60, 70, 80 e 90 mm
- Acabamento: NI (níquel mate)

Bravus.1000

Gama de cilindros | Gama de cilindros

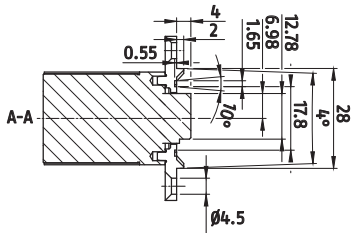

Referencias:

B1L456-FI1 / B1L456-FI2 / B1L456-FI3

- Descripción: Pack de 2 cilindros para cerraduras Fichet®, con 5 llaves y tarjeta
- A la hora de pedir: Por favor indicar la referencia del pack: B1L456-FI1: set 2 cilindros largo + corto B1L456-FI2: set 2 cilindros corto + corto B1L456-FI3: set 2 cilindros largo + largo
- Acabado: NI (níquel mate)

Referência:

B1L456-FI1 / B1L456-FI2 / B1L456-FI3

- Descrição: Pack de 2 cilindros para fechaduras Fichet®, com 5 chaves e cartão
- Ao fazer o pedido: Por favor, indique a referência do pack: B1L456-FI1: conjunto 2 cilindros longos + curtos B1L456-FI2: conjunto 2 cilindros curto + curto B1L456-FI3: conjunto 2 cilindros longos + longos
- Acabamento: NI (níquel mate)

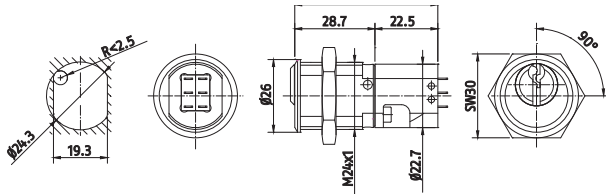
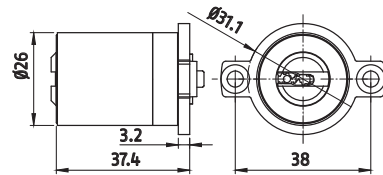
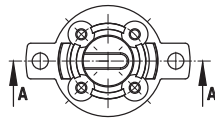

Referencias:

B1L456-ES1 / B1L456-ES2

- Descripción: Cilindro eléctrico / ascensor, con 5 llaves y tarjeta
- 2 micro-interruptores 5A/250VAC
- A la hora de pedir: Por favor indicar la referencia: B1L456-ES1: sin muelle de retorno de llave B1L456-ES2: con muelle de retorno de llave
- Acabado: NI (níquel mate)

Referência:

B1L456-ES1 / B1L456-ES2

- Descrição: Cilindro elétrico / elevador, com 5 chaves e cartão
- 2 microinterruptores 5A / 250VAC
- Ao fazer o pedido: Por favor, indique a referência: B1L456-ES1: sem mola de retorno da chave B1L456-ES2: com mola de retorno da chave
- Acabamento: NI (níquel mate)

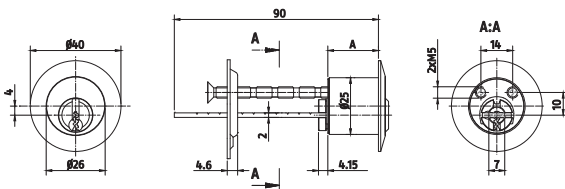

Referencia:

B1L456-25

- Descripción: Cilindro redondo (rim) 25 mm, con 5 llaves y tarjeta
- Para cerrojos de sobreponer, diámetro de instalación 25mm
- Se suministra con accesorios para colocación en puertas de madera
- A la hora de pedir: Por favor indicar el acabado deseado, NI para níquel y MS para latón

Referência:

B1L456-25

- Descrição: Cilindro redondo (aro) 25 mm, com 5 chaves e cartão
- Para fechaduras de sobrepor, diâmetro de instalação 25 mm
- Fornecido com acessórios para colocação em portas de madeira
- Ao fazer o pedido: Por favor, indique o acabamento desejado, NI para níquel e MS para latão

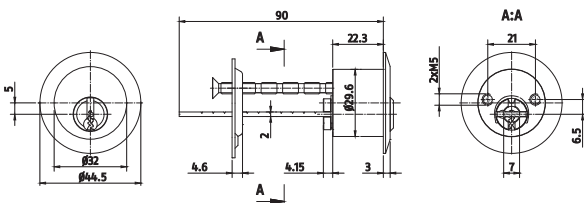

Referencia:

B1L454-29,6

- Descripción: Cilindro redondo (rim) 29,6 mm, con 5 llaves y tarjeta
- Para cerrojos de sobreponer, con un diámetro de instalación de 29,6 mm
- Se suministra con accesorios para colocación en puertas de madera
- A la hora de pedir: Por favor indicar el acabado deseado, NI para níquel y MS para latón

Referência:

B1L454-29,6

- Descrição: Cilindro redondo (aro) 29,6 mm, com 5 chaves e cartão
- Para fechaduras de sobrepor, com um diâmetro de instalação de 29,6 mm
- Fornecido com acessórios para colocação em portas de madeira
- Ao fazer o pedido: Por favor, indique o acabamento desejado, NI para níquel e MS para latão

Bravus.1000

Gama de cilindros | Gama de cilindros



Referencia:

B1L452-S01

- Descripción: Medio cilindro con espadín trasero para barras anti-pánico. Con 5 llaves y tarjeta
- A la hora de pedir: Por favor indicar la medida -en incrementos de 5 mm- y el acabado deseado, NI para níquel y MS para latón
- La primera medida siempre se refiere al lado externo del cilindro. Ejemplo: 45/10: lado externo 45, interno 10
- Medida mínima: 40 mm (30/10), máxima 80 (70/10)

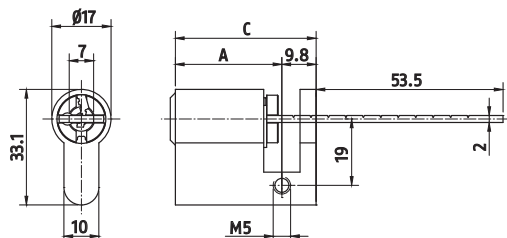

Referência:

B1L452-S01

- Descrição: Meio cilindro com barra traseira para barras anti-pânico. Com 5 chaves e cartão
- Ao fazer o pedido: Por favor, indique o tamanho -em incrementos de 5 mm - e o acabamento desejado, NI para níquel e MS para latão
- A primeira medição sempre se refere ao lado externo do cilindro. Exemplo: 45/10: lado externo 45, interno 10
- Medida mínima: 40 mm (30/10), máximo 80 (70/10)



Referencia:

B1L492-V83

- Descripción: Cilindro para candados ABUS Serie 83. Con 5 llaves y tarjeta
- Nota: Se suministra sin pieza trasera „Z-bar“ patentada
- Acabado estándar: NI (níquel mate). Para otros acabados, por favor consultar

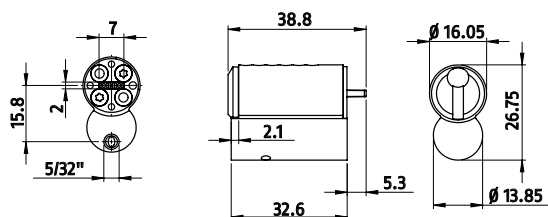

Referência:

B1L492-V83

- Descrição: Cilindro para cadeados ABUS Série 83. Com 5 chaves e cartão
- Nota: Fornecido sem a peça traseira „Z-bar“ patenteada
- Acabamento padrão: NI (níquel mate). Para outros acabamentos, consulte



Referencia:

B1L480

- Descripción: Candado de latón cromado de 50 mm con arco de acero endurecido „Nano Protect“ (estándar) y de acero inoxidable (opcional), con 3 llaves y tarjeta
- A la hora de pedir: Por favor indicar medida y tipo de arco:
 - B1L480-28: arco de 28 mm (estándar)
 - B1L480-48: arco largo de 48 mm
 - B1L480-64: arco extra-largo de 64 mm
 - B1L480-80: arco extra-largo de 80 mm
- B1L480-CN28: arco inoxidable de 28 mm
- B1L480-CN48: arco largo inoxidable de 48 mm
- B1L480-CN64: arco extra-largo inoxidable de 64 mm
- B1L480-CN80: arco extra-largo inoxidable de 80 mm
- Acabado: CR (cromado)

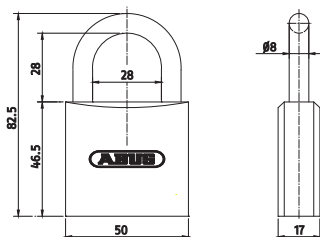

Referência:

B1L480

- Descrição: Cadeado em latão cromado 50 mm com arco em aço temperado „Nano Protect“ (padrão) e aço inox (opcional), com 3 chaves e cartão
- Ao fazer o pedido: Por favor, indique o tamanho e tipo de arco:
 - B1L480-28: arco de 28 mm (padrão)
 - B1L480-48: arco longo de 48 mm
 - B1L480-64: arco extra longo de 64 mm
 - B1L480-80: arco extra longo de 80 mm
- B1L480-CN28: arco de aço inoxidável de 28 mm
- B1L480-CN48: arco longo inoxidável de 48 mm
- B1L480-CN64: arco extra longo inoxidável de 64 mm
- B1L480-CN80: arco extra longo inoxidável de 80 mm
- Acabamento: CR (cromo)

* Para otros modelos especiales de nuestra gama internacional de cilindros, por favor consultar
 * Para outros modelos especiais de nossa linha internacional de cilindros, consulte



VELA MX

Siéntete seguro en casa | Sinta-se seguro em casa



La llave patentada y registrada de cuello largo se ha diseñado para ser altamente compatible con escudos protectores

Chave de pescoço comprido patenteada e registrada foi projetada para ser altamente compatível com a maioria dos escudos de proteção

ALTA SEGURIDAD Y FLEXIBILIDAD PARA EL HOGAR

- Sistema de llave de seguridad de puntos para aplicaciones particulares
- Protección contra la copia no autorizada gracias al sistema Inspect
- Patente hasta 2030* y marca registrada sin fecha límite de cobertura
- Puente de acero reforzado y protección anti-taladro con pasadores de acero endurecido
- Llaves de cuello largo y estrecho
- Sistema modular

ALTA SEGURANÇA E FLEXIBILIDADE PARA A CASA

- Sistema de chave de segurança de pontos para aplicações domésticas
- Proteção contra a cópia não autorizada graças ao sistema Inspect
- Patente até 2030* e marca registrada sem data limite de cobertura
- Barra de aço reforçado e proteção antibroca com pinos de aço endurecido
- Chaves de pescoço comprido e estreito
- Sistema modula



CLASIFICACIÓN SEGÚN NORMA EN1303:2015- 08 | CLASSIFICAÇÃO DE ACORDO COM EN1303:2015- 08

Seguridad de la llave
Segurança da chave

1 2 3 4 5 **6**

Durabilidad
Durabilidade

1 2 3 4 5 **6**

Resistencia a la corrosión
Resistência a corrosão

0 A B **C**

Resistencia al fuego
Resistência ao fogo

0 A **B**

Resistencia al ataque
Resistência ao ataque

0 A **B** C D

* Máxima cobertura posible hasta 2030
* Cobertura máxima possível até 2030

VELA MX

En detalle | Em detalhe

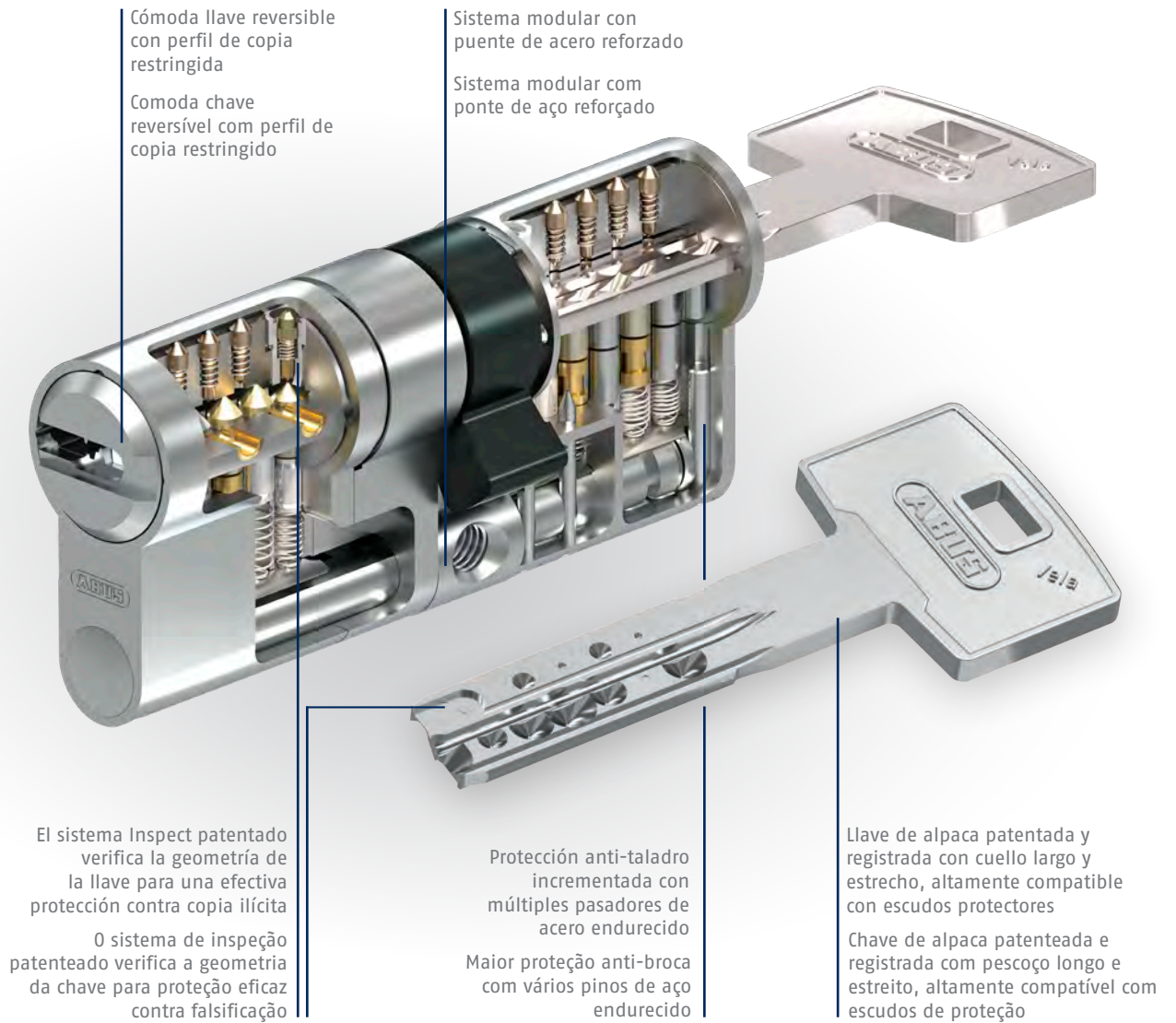

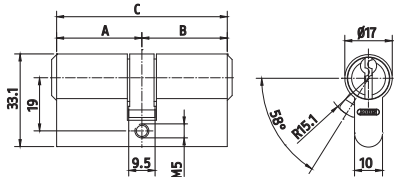

Referencia:

VE2L410MX

- Descripción: Doble cilindro con 5 llaves y tarjeta
- A la hora de pedir: Por favor indicar la medida -en incrementos de 5 mm- y el acabado deseado, NI para níquel y MS para latón
- La primera medida siempre se refiere al lado externo del cilindro. Ejemplo: 45/30: lado externo 45, interno 30
- Medida mínima: 60 mm (30/30), máxima 140 (70/70)

Referência:

VE2L410MX

- Descrição: Cilindro duplo com 5 chaves e cartão
- Ao fazer o pedido: Por favor, indique o tamanho - em incrementos de 5 mm - e o acabamento desejado, NI para níquel e MS para latão
- A primeira medida refere-se sempre ao lado externo do cilindro. Exemplo: 45/30: lado externo 45, interno 30
- Dimensão mínima: 60 mm (30/30), máximo 200 (100/100)

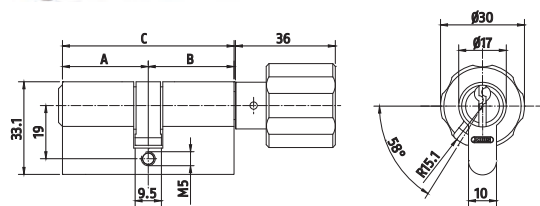

Referencia:

VE2L430MX

- Descripción: Doble cilindro con pomo, 5 llaves y tarjeta
- A la hora de pedir: Por favor indicar la medida -en incrementos de 5 mm- y el acabado deseado, NI para níquel y MS para latón
- La primera medida siempre se refiere al lado externo del cilindro. Ejemplo: 45/30: lado externo 45, interno pomo 30
- Medida mínima: 60 mm (30/30), máxima 140 (70/70)

Referência:

VE2L430MX

- Descrição: Cilindro duplo com botão com 5 chaves e cartão
- Ao fazer o pedido: Por favor, indique o tamanho - em incrementos de 5 mm - e o acabamento desejado, NI para níquel e MS para latão
- A primeira medida refere-se sempre ao lado externo do cilindro. Exemplo: 45/30: lado externo 45, interno 30
- Dimensão mínima: 60 mm (30/30), máximo 200 (100/100)

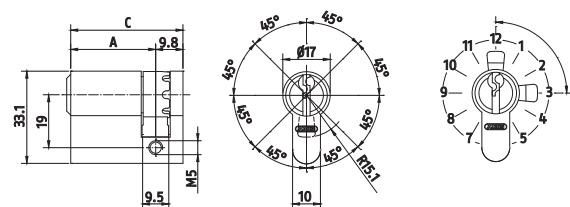

Referencia:

VE2L452MX

- Descripción: Medio cilindro con 5 llaves y tarjeta
- A la hora de pedir: Por favor indicar la medida -en incrementos de 5 mm- y el acabado deseado, NI para níquel y MS para latón
- La primera medida siempre se refiere al lado externo del cilindro. Ejemplo: 45/10: lado externo 45, interno 10
- Medida mínima: 40 mm (30/10), máxima 80 (70/10)

Referência:

VE2L452MX

- Descrição: Meio cilindro com 5 chaves e cartão
- Ao fazer o pedido: Por favor, indique o tamanho - em incrementos de 5 mm - e o acabamento desejado, NI para níquel e MS para latão
- A primeira medida refere-se sempre ao lado externo do cilindro. Exemplo: 45/30: lado externo 45, interno 30
- Dimensão mínima: 40 mm (30/10), máximo 80 (70/10)



X12R

El nuevo estándar | O novo Standard

Sistema de llave plana de puntos reversible con control de copia

Sistema de chave plana de pontos reversível com controle de cópia

Innovador sistema de 11+1 pitones contrapuestos para alta protección contra manipulación

Sistema inovador de 11 + 1 pinos opostos para alta proteção contra manipulação

Más de 14 elementos de acero endurecido por cada lado protegen el cilindro contra ataques por taladrado y fresado

Mais de 14 pinos de aço endurecido em cada lado protegem o cilindro contra o ataque de perfuração e fresagem



Llave y cilindro patentados. Copia de llave restringida en centros autorizados

Chave e cilindro patenteados. Cópia da chave restrita em centros autorizados

Llave de cuello largo y estrecho para máxima compatibilidad con escudos protectores

Chave de pescoço comprido foi projetada para ser altamente compatível com a maioria dos escudos de proteção

SEGURIDAD 360°

- Llave de seguridad de puntos patentada de latón niquelado
- Patente hasta 2030* y marca registrada sin fecha límite de cobertura
- Doble embrague de serie: apertura interior/exterior simultánea con las dos llaves
- Anti-taladro con más de 14 elementos de metal duro por cada lado del cilindro
- Certificado SKG**
- Llaves de cuello largo y estrecho

SEGURANÇA 360°

- Chave de segurança patenteada em latão niquelado
- Patente até 2030 * e marca registrada sem prazo de cobertura
- Embragem dupla padrão: abertura interna / externa simultaneamente com as duas chaves
- Anti-broca com mais de 14 elementos de metal duro em cada lado do cilindro
- Certificado SKG **
- Chaves de pescoço comprido e estreito



CLASIFICACIÓN SEGÚN NORMA EN1303:2015- 08 | CLASSIFICAÇÃO DE ACORDO COM EN1303:2015- 08

Seguridad de la llave
Segurança da chave

1 2 3 4 5 **6**

Durabilidad
Durabilidade

1 2 3 4 5 **6**

Resistencia a la corrosión
Resistência a corrosão

0 A B **C**

Resistencia al fuego
Resistência ao fogo

0 A **B**

Resistencia al ataque
Resistência ao ataque

0 A **B** C D

* Máxima cobertura posible hasta 2030
* Cobertura máxima possível até 2030

X12R

Gama de cilindros | Gama de cilindros

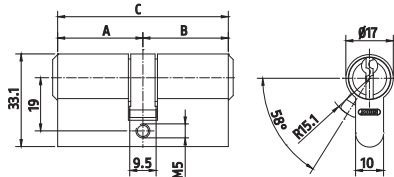

Referencia:

X12R410

- Descripción: Doble cilindro con 5 llaves y tarjeta
- A la hora de pedir: Por favor indicar la medida -en incrementos de 5 mm- y el acabado deseado, NI para níquel y MS para latón
- La primera medida siempre se refiere al lado externo del cilindro. Ejemplo: 45/30: lado externo 45, interno 30
- Medida mínima: 60 mm (30/30), máxima 140 (70/70)

Referência:

X12R410

- Descrição: Cilindro duplo com 5 chaves e cartão
- Ao fazer o pedido: Por favor, indique o tamanho - em incrementos de 5 mm - e o acabamento desejado, NI para níquel e MS para latão
- A primeira medição sempre se refere ao lado externo do cilindro. Exemplo: 45/30: lado externo 45, interno 30
- Medida mínima: 60 mm (30/30), máximo 140 (70/70)

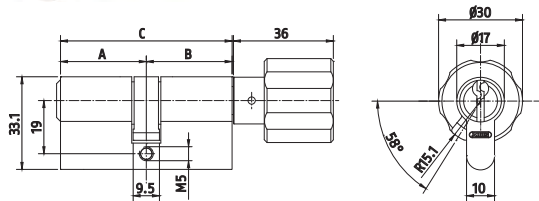

Referencia:

X12R430

- Descripción: Doble cilindro con pomo, 5 llaves y tarjeta
- A la hora de pedir: Por favor indicar la medida -en incrementos de 5 mm- y el acabado deseado, NI para níquel y MS para latón
- La primera medida siempre se refiere al lado externo del cilindro. Ejemplo: 45/30: lado externo 45, interno pomo 30
- Medida mínima: 60 mm (30/30), máxima 140 (70/70)

Referência:

X12R430

- Descrição: Cilindro duplo com botão, 5 chaves e cartão
- Ao fazer o pedido: Por favor, indique o tamanho - em incrementos de 5 mm - e o acabamento desejado, NI para níquel e MS para latão
- A primeira medição sempre se refere ao lado externo do cilindro. Exemplo: 45/30: lado externo 45, botão interno 30
- Medida mínima: 60 mm (30/30), máximo 140 (70/70)

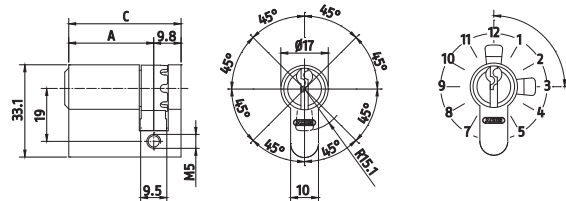

Referencia:

X12R452

- Descripción: Medio cilindro con 5 llaves y tarjeta
- A la hora de pedir: Por favor indicar la medida -en incrementos de 5 mm- y el acabado deseado, NI para níquel y MS para latón
- La primera medida siempre se refiere al lado externo del cilindro. Ejemplo: 45/10: lado externo 45, interno 10
- Medida mínima: 40 mm (30/10), máxima 80 (70/10)

Referência:

X12R452

- Descrição: Meio cilindro com 5 chaves e cartão
- Ao fazer o pedido: Por favor, indique o tamanho - em incrementos de 5 mm - e o acabamento desejado, NI para níquel e MS para latão
- A primeira medição sempre se refere ao lado externo do cilindro. Exemplo: 45/10: lado externo 45, interno 10
- Medida mínima: 40 mm (30/10), máximo 80 (70/10)

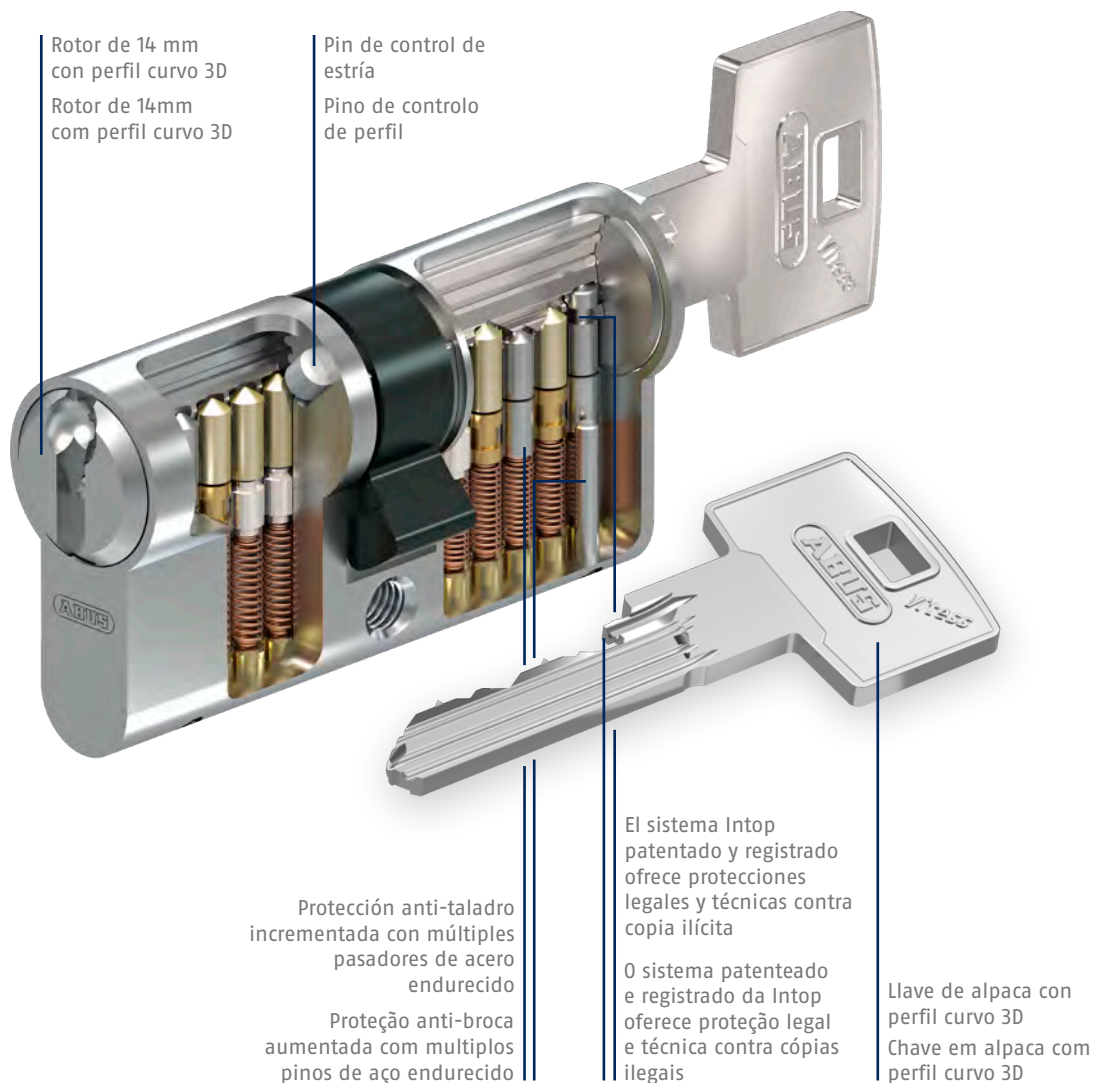

DETALLES TÉCNICOS

- Sistema de llave de serreta con perfil curvo 3D de alta seguridad
- Llave y cilindro protegidos por sistema Intop, con patente hasta 2034* y marca registrada sin fecha límite de cobertura
- El perfil curvo y el pin de control de estría ofrecen una gran protección contra intentos de manipulación y copia no autorizada
- Gran gama de cilindros y prestaciones especiales para amaestramientos

DETALHES TÉCNICOS

- Sistema chave de serrilha com perfil curvo 3D de alta segurança
- Chave e cilindro protegidos pelo sistema Intop, com patente até 2034 * e marca registrada sem prazo de cobertura
- Perfil curvo e pino de controlo de perfil oferecem grande proteção contra tentativas de adulteração e cópia não autorizada
- Ampla gama de cilindros e recursos especiais para mestragens



CLASIFICACIÓN SEGÚN NORMA EN1303:2015- 08 | CLASSIFICAÇÃO DE ACORDO COM EN1303:2015- 08

Seguridad de la llave Segurança da chave	Durabilidad Durabilidade	Resistencia a la corrosión Resistência a corrosão	Resistencia al fuego Resistência ao fogo	Resistencia al ataque Resistência ao ataque
1 2 3 4 5 6	1 2 3 4 5 6	0 A B C	0 A B	0 A B C D

* Patente en trámite. Máxima cobertura posible hasta 2034
* Patente pendente. Cobertura máxima possível até 2034

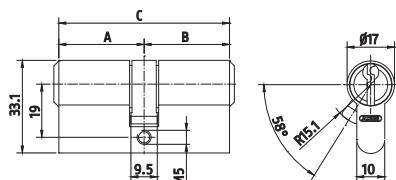

Referencia:

V1L410

- Descripción: Doble cilindro con 3 llaves y tarjeta
- A la hora de pedir: Por favor indicar la medida -en incrementos de 5 mm- y el acabado deseado, NI para níquel y MS para latón
- La primera medida siempre se refiere al lado externo del cilindro. Ejemplo: 45/30: lado externo 45, interno 30
- Medida mínima: 60 mm (30/30), máxima 140 (70/70)

Referência:

V1L410

- Descrição: Cilindro duplo com 3 chaves e cartão
- Ao fazer o pedido: Por favor, indique o tamanho - em incrementos de 5 mm - e o acabamento desejado, NI para níquel e MS para latão
- A primeira medida refere-se sempre ao lado externo do cilindro. Exemplo: 45/30: lado externo 45, interno 30
- Dimensão mínima: 60 mm (30/30), máximo 540 (270/270)

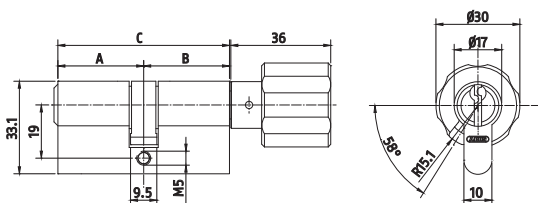

Referencia:

V1L430

- Descripción: Doble cilindro con pomo, 3 llaves y tarjeta
- A la hora de pedir: Por favor indicar la medida -en incrementos de 5 mm- y el acabado deseado, NI para níquel y MS para latón
- La primera medida siempre se refiere al lado externo del cilindro. Ejemplo: 45/30: lado externo 45, interno pomo 30
- Medida mínima: 60 mm (30/30), máxima 140 (70/70)

Referência:

V1L430

- Descrição: Cilindro duplo com botão com 3 chaves e cartão
- Ao fazer o pedido: Por favor, indique o tamanho - em incrementos de 5 mm - e o acabamento desejado, NI para níquel e MS para latão
- A primeira medida refere-se sempre ao lado externo do cilindro. Exemplo: 45/30: lado externo 45, interno 30
- Dimensão mínima: 60 mm (30/30), máximo 540 (270/270)

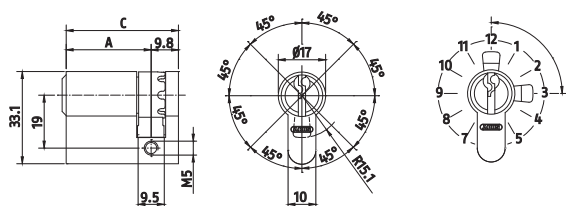

Referencia:

V1L452

- Descripción: Medio cilindro con 3 llaves y tarjeta
- A la hora de pedir: Por favor indicar la medida -en incrementos de 5 mm- y el acabado deseado, NI para níquel y MS para latón
- La primera medida siempre se refiere al lado externo del cilindro. Ejemplo: 45/10: lado externo 45, interno 10
- Medida mínima: 40 mm (30/10), máxima 80 (70/10)

Referência:

V1L452

- Descrição: Meio cilindro com 3 chaves e cartão
- Ao fazer o pedido: Por favor, indique o tamanho - em incrementos de 5 mm - e o acabamento desejado, NI para níquel e MS para latão
- A primeira medida refere-se sempre ao lado externo do cilindro. Exemplo: 45/30: lado externo 45, interno 30
- Dimensão mínima: 40 mm (30/10), máximo 170 (160/10)

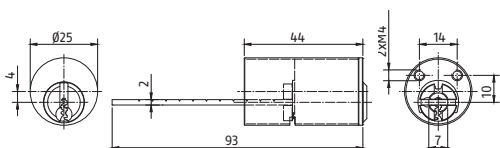

Referencia:

V1L456-C01

- Descripción: Cilindro exterior para cerradura de sobreponer CISA®, para accesos a garajes, cerraduras eléctricas, con 3 llaves y tarjeta
- A la hora de pedir: Por favor indicar la medida del tubo (ver medidas debajo) y el acabado deseado, NI para níquel y MS para latón
- Medidas tubo: 40, 42,5, 50, 60, 70, 80 y 90 mm
- Acabado: NI (níquel mate)

Referência:

V1L456-C01

- Descrição: Cilindro externo para fechadura de sobreponer CISA®, para acesso a garagens, portas de prédio, com 3 chaves e cartão
- Ao fazer o pedido: Por favor, indique o tamanho do tubo (veja as medidas abaixo) e o acabamento desejado, NI para níquel e MS para latão
- Tamanhos dos tubos: 40, 42,5, 50, 60, 70, 80 e 90 mm
- Acabamento: NI (níquel mate)

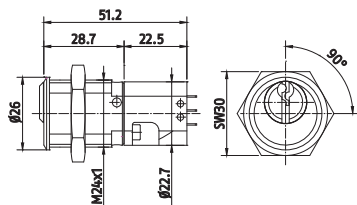

Referencias:

V1L456-ES1 / V1L456-ES2

- Descripción: Cilindro eléctrico / ascensor, con 3 llaves y tarjeta
- 2 micro-interruptores 5A/250VAC
- A la hora de pedir: Por favor indicar la referencia: V1L456-ES1: sin muelle de retorno de llave V1L456-ES2: con muelle de retorno de llave
- Acabado: NI (níquel mate)

Referência:

V1L456-ES1 / V1L456-ES2

- Descrição: Cilindro elétrico / elevador, com 3 chaves e cartão
- 2 microinterruptores 5A / 250VAC
- Ao fazer o pedido: Por favor, indique a referência: V1L456-ES1: sem mola de retorno da chave V1L456-ES2: com mola de retorno da chave
- Acabamento: NI (níquel mate)

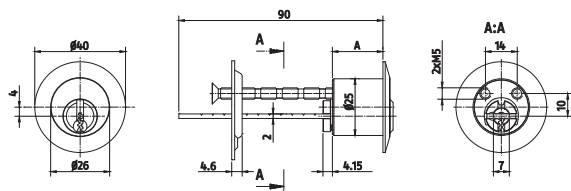

Referencia:

V1L456-25

- Descripción: Cilindro redondo (rim) 25 mm, con 3 llaves y tarjeta
- Para cerrojos de sobreponer, diámetro de instalación 25mm
- Se suministra con accesorios para colocación en puertas de madera
- A la hora de pedir: Por favor indicar el acabado deseado, NI para níquel y MS para latón

Referência:

V1L456-25

- Descrição: Cilindro redondo (rim) 25 mm, com 3 chaves e cartão
- Para fechaduras de sobrepo, diâmetro de instalação 25 mm
- Fornecido com acessórios para colocação em portas de madeira
- Ao fazer o pedido: Por favor, indique o acabamento desejado, NI para níquel e MS para latão

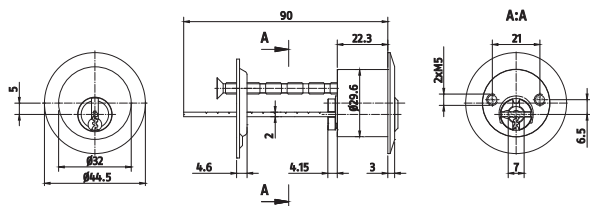

Referencia:

V1L454-29,6

- Descripción: Cilindro redondo (rim) 29,6 mm, con 3 llaves y tarjeta
- Para cerrojos de sobreponer, con un diámetro de instalación de 29,6 mm
- Se suministra con accesorios para colocación en puertas de madera
- A la hora de pedir: Por favor indicar el acabado deseado, NI para níquel y MS para latón

Referência:

V1L454-29,6

- Descrição: Cilindro redondo (rim) 29,6 mm, com 3 chaves e cartão
- Para fechaduras de sobrepor, com um diâmetro de instalação de 29,6 mm
- Fornecido com acessórios para colocação em portas de madeira
- Ao fazer o pedido: Por favor, indique o acabamento desejado, NI para níquel e MS para latão

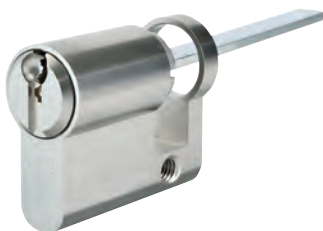

Referencia:

V1L452-S01

- Descripción: Medio cilindro con espadín trasero para barras anti-pánico. Con 3 llaves y tarjeta
- A la hora de pedir: Por favor indicar la medida -en incrementos de 5 mm- y el acabado deseado, NI para níquel y MS para latón
- La primera medida siempre se refiere al lado externo del cilindro. Ejemplo: 45/10: lado externo 45, interno 10
- Medida mínima: 40 mm (30/10), máxima 80 (70/10)

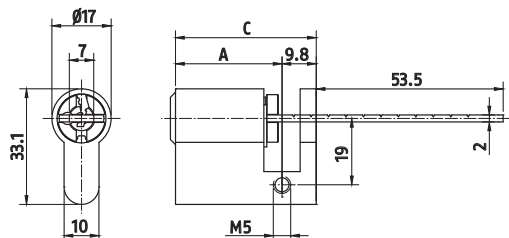

Referência:

V1L452-S01

- Descrição: Meio cilindro com patilha para barras anti-pânico. Com 3 chaves e cartão
- Ao fazer o pedido: Por favor, indique o tamanho -em incrementos de 5 mm - e o acabamento desejado, NI para níquel e MS para latão
- A primeira medição sempre se refere ao lado externo do cilindro. Exemplo: 45/10: lado externo 45, interno 10
- Medida mínima: 40 mm (30/10), máximo 80 (70/10)



Referencia:

V1L492-V83

- Descripción: Cilindro para candados ABUS Serie 83. Con 3 llaves y tarjeta
- Nota: Se suministra sin pieza trasera „Z-bar“ patentada
- Acabado estándar: NI (níquel mate). Para otros acabados, por favor consultar

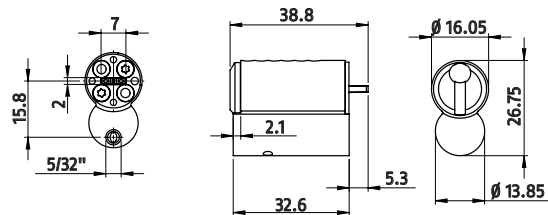

Referência:

V1L492-V83

- Descrição: Cilindro para cadeados ABUS Série 83. Com 3 chaves e cartão
- Nota: Fornecido sem a peça traseira „Z-bar“ patenteada
- Acabamento padrão: NI (níquel mate). Para outros acabamentos, consulte



Referencia:

V1L480

- Descripción: Candado de latón cromado de 50 mm con arco de acero endurecido „Nano Protect“ (estándar) y de acero inoxidable (opcional), con 3 llaves y tarjeta
- A la hora de pedir: Por favor indicar medida y tipo de arco:
 - V1L480-28: arco de 28 mm (estándar)
 - V1L480-48: arco largo de 48 mm
 - V1L480-64: arco extra-largo de 64 mm
 - V1L480-80: arco extra-largo de 80 mm
- V1L480-CN28: arco inoxidable de 28 mm
- V1L480-CN48: arco largo inoxidable de 48 mm
- V1L480-CN64: arco extra-largo inoxidable de 64 mm
- V1L480-CN80: arco extra-largo inoxidable de 80 mm
- Acabado: CR (cromado)

Referência:

V1L480

- Descrição: Cadeado de latão cromado de 50 mm com arco de aço endurecido „Nano Protect“ (Standard) e de aço inoxidável (opcional), com 3 chaves e cartão
- Ao fazer o pedido: Por favor indicar medida e tipo de arco:
 - V1L480-28: arco de 28 mm (Standard)
 - V1L480-48: arco largo de 48 mm
 - V1L480-64: arco extra-largo de 64 mm
 - V1L480-80: arco extra-largo de 80 mm
- V1L480-CN28: arco inoxidável de 28 mm
- V1L480-CN48: arco largo inoxidável de 48 mm
- V1L480-CN64: arco extra-largo inoxidável de 64 mm
- V1L480-CN80: arco extra-largo inoxidável de 80 mm
- Acabado: CR (cromado)

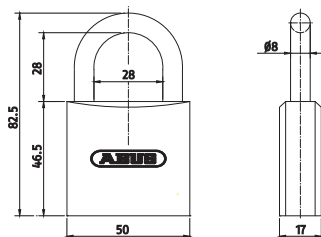

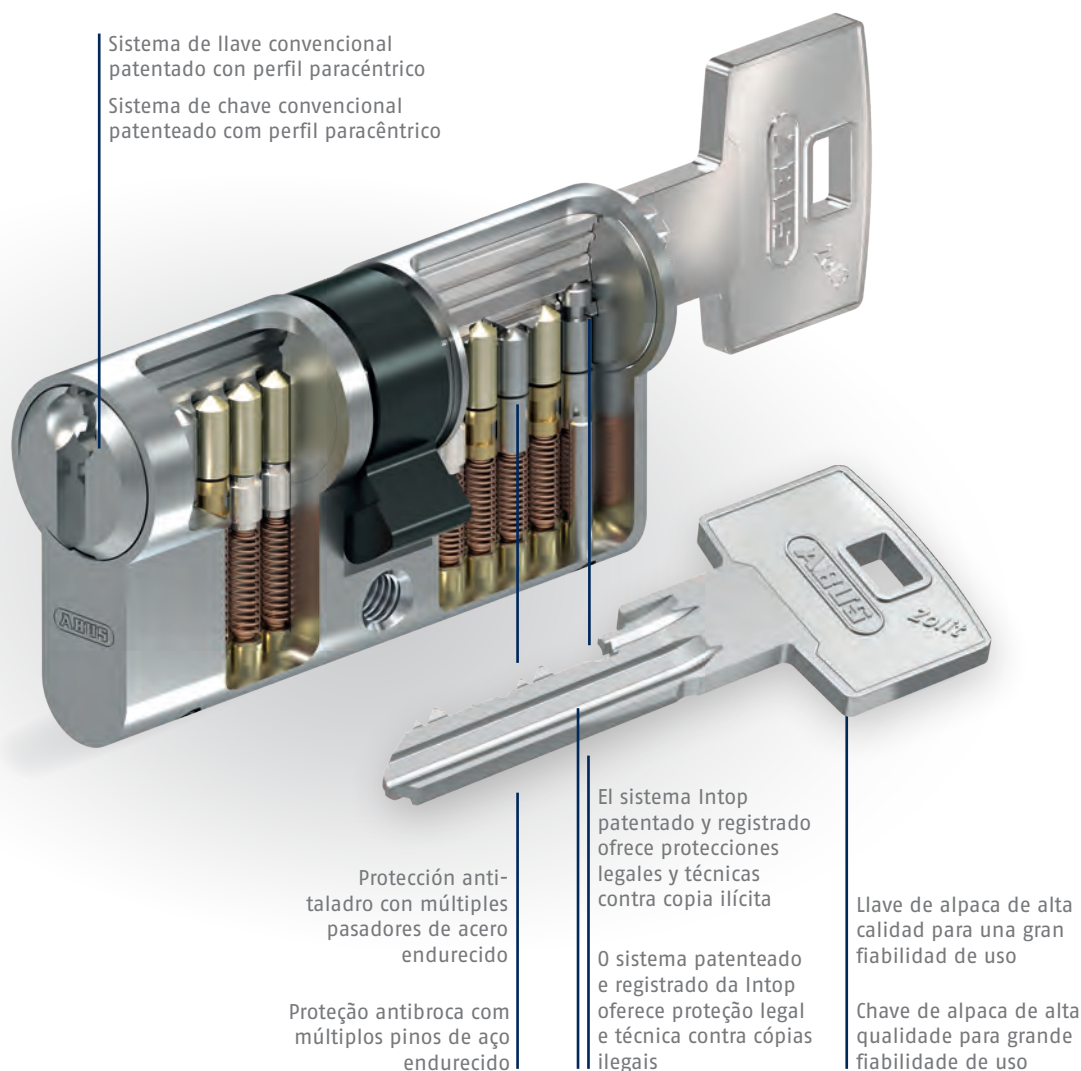

DETALLES TÉCNICOS

- Sistema de llave convencional para requerimientos de seguridad medios
- Llave y cilindro protegidos por sistema Intop, con patente hasta 2034* y marca registrada sin fecha límite de cobertura
- El perfil de llave plano facilita la reproducción de la llave en máquinas de copia estándar
- Gran gama de cilindros y prestaciones especiales para amaestramientos

DETALHES TÉCNICOS

- Sistema de chave convencional para requisitos de segurança médios
- Chave e cilindro protegidos pelo sistema Intop, com patente até 2034 * e marca registrada sem prazo de cobertura
- Perfil de chave plana facilita a reprodução de chave em máquinas de cópia básicas
- Ampla gama de cilindros e recursos especiais para mestragens



CLASIFICACIÓN SEGÚN NORMA EN1303:2015- 08 | CLASSIFICAÇÃO DE ACORDO COM EN1303:2015- 08

Seguridad de la llave Segurança da chave	Durabilidad Durabilidade	Resistencia a la corrosión Resistência a corrosão	Resistencia al fuego Resistência ao fogo	Resistencia al ataque Resistência ao ataque
1 2 3 4 5 6	1 2 3 4 5 6	0 A B C	0 A B	0 A B C D

* Patente en trámite. Máxima cobertura posible hasta 2034
* Patente pendente. Cobertura máxima possível até 2034

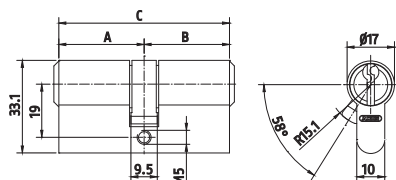

Referencia:

Z1L410

- Descripción: Doble cilindro con 3 llaves y tarjeta
- A la hora de pedir: Por favor indicar la medida -en incrementos de 5 mm- y el acabado deseado, NI para níquel y MS para latón
- La primera medida siempre se refiere al lado externo del cilindro. Ejemplo: 45/30: lado externo 45, interno 30
- Medida mínima: 60 mm (30/30), máxima 140 (70/70)

Referência:

Z1L410

- Descrição: Cilindro duplo com 3 chaves e cartão
- Ao fazer o pedido: Por favor, indique o tamanho - em incrementos de 5 mm - e o acabamento desejado, NI para níquel e MS para latão
- A primeira medição sempre se refere ao lado externo do cilindro. Exemplo: 45/30: lado externo 45, interno 30
- Medida mínima: 60 mm (30/30), máximo 140 (70/70)

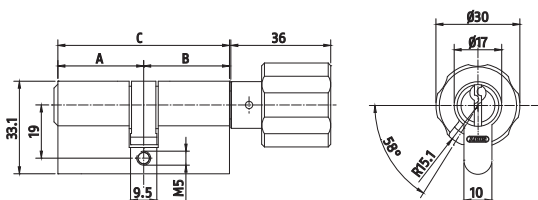

Referencia:

Z1L430

- Descripción: Doble cilindro con pomo, 3 llaves y tarjeta
- A la hora de pedir: Por favor indicar la medida -en incrementos de 5 mm- y el acabado deseado, NI para níquel y MS para latón
- La primera medida siempre se refiere al lado externo del cilindro. Ejemplo: 45/30: lado externo 45, interno pomo 30
- Medida mínima: 60 mm (30/30), máxima 140 (70/70)

Referência:

Z1L430

- Descrição: Cilindro duplo com botão, 3 chaves e cartão
- Ao fazer o pedido: Por favor, indique o tamanho - em incrementos de 5 mm - e o acabamento desejado, NI para níquel e MS para latão
- A primeira medição sempre se refere ao lado externo do cilindro. Exemplo: 45/30: lado externo 45, botão interno 30
- Medida mínima: 60 mm (30/30), máximo 140 (70/70)

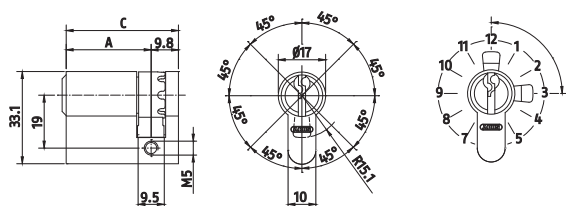

Referencia:

Z1L452

- Descripción: Medio cilindro con 3 llaves y tarjeta
- A la hora de pedir: Por favor indicar la medida -en incrementos de 5 mm- y el acabado deseado, NI para níquel y MS para latón
- La primera medida siempre se refiere al lado externo del cilindro. Ejemplo: 45/10: lado externo 45, interno 10
- Medida mínima: 40 mm (30/10), máxima 80 (70/10)

Referência:

Z1L452

- Descrição: Meio cilindro com 3 chaves e cartão
- Ao fazer o pedido: Por favor, indique o tamanho - em incrementos de 5 mm - e o acabamento desejado, NI para níquel e MS para latão
- A primeira medição sempre se refere ao lado externo do cilindro. Exemplo: 45/10: lado externo 45, interno 10
- Medida mínima: 40 mm (30/10), máximo 80 (70/10)

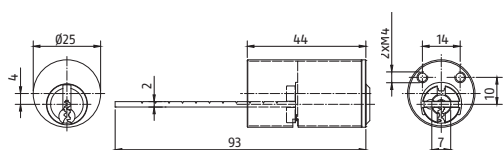

Referencia:

Z1L456-C01

- Descripción: Cilindro exterior para cerradura de sobreponer CISA®, para accesos a garajes, cerraduras eléctricas, con 3 llaves y tarjeta
- A la hora de pedir: Por favor indicar la medida del tubo (ver medidas debajo) y el acabado deseado, NI para níquel y MS para latón
- Medidas tubo: 40, 42,5, 50, 60, 70, 80 y 90 mm
- Acabado: NI (níquel mate)

Referência:

Z1L456-C01

- Descrição: Cilindro externo para fechadura de aro CISA®, para acesso a garagens, fechaduras elétricas, com 3 chaves e cartão
- Ao fazer o pedido: Por favor, indique o tamanho do tubo (veja as medidas abaixo) e o acabamento desejado, NI para níquel e MS para latão
- Tamanhos dos tubos: 40, 42,5, 50, 60, 70, 80 e 90 mm
- Acabamento: NI (níquel mate)

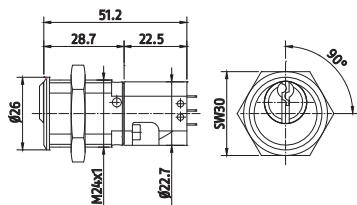

Referencias:

Z1L456-ES1 / Z1L456-ES2

- Descripción: Cilindro eléctrico / ascensor, con 3 llaves y tarjeta
- 2 micro-interruptores 5A/250VAC
- A la hora de pedir: Por favor indicar la referencia: Z1L456-ES1: sin muelle de retorno de llave Z1L456-ES2: con muelle de retorno de llave
- Acabado: NI (níquel mate)

Referência:

Z1L456-ES1 / Z1L456-ES2

- Descrição: Cilindro elétrico / elevador, com 3 chaves e cartão
- 2 microinterruptores 5A / 250VAC
- Ao fazer o pedido: Por favor, indique a referência:
- Z1L456-ES1: sem mola de retorno da chave
- Z1L456-ES2: com mola de retorno da chave
- Acabamento: NI (níquel mate)

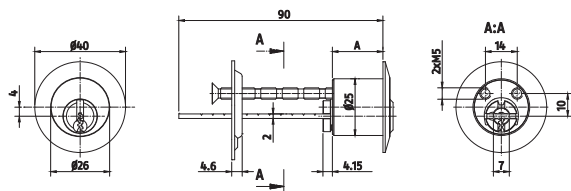

Referencia:

Z1L456-25

- Descripción: Cilindro redondo (rim) 25 mm, con 3 llaves y tarjeta
- Para cerrojos de sobreponer, diámetro de instalación 25mm
- Se suministra con accesorios para colocación en puertas de madera
- A la hora de pedir: Por favor indicar el acabado deseado, NI para níquel y MS para latón

Referência:

Z1L456-25

- Descrição: Cilindro redondo (rim) 25 mm, com 3 chaves e cartão
- Para fechaduras de sobrepor, diâmetro de instalação 25 mm
- Fornecido com acessórios para colocação em portas de madeira
- Ao fazer o pedido: Por favor, indique o acabamento desejado, NI para níquel e MS para latão

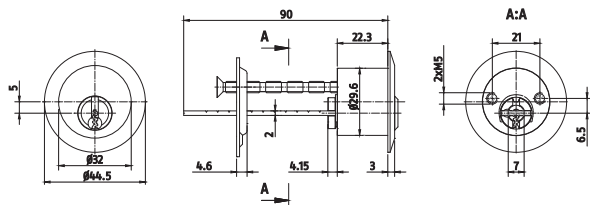

Referencia:

Z1L454-29,6

- Descripción: Cilindro redondo (rim) 29,6 mm, con 3 llaves y tarjeta
- Para cerrojos de sobreponer, con un diámetro de instalación de 29,6 mm
- Se suministra con accesorios para colocación en puertas de madera
- A la hora de pedir: Por favor indicar el acabado deseado, NI para níquel y MS para latón

Referência:

Z1L454-29,6

- Descrição: Cilindro redondo (rim) 29,6 mm, com 3 chaves e cartão
- Para fechaduras de sobrepor, com um diâmetro de instalação de 29,6 mm
- Fornecido com acessórios para colocação em portas de madeira
- Ao fazer o pedido: Por favor, indique o acabamento desejado, NI para níquel e MS para latão



Referencia:

Z1L452-S01

- Descripción: Medio cilindro con espadín trasero para barras anti-pánico. Con 3 llaves y tarjeta
- A la hora de pedir: Por favor indicar la medida -en incrementos de 5 mm- y el acabado deseado, NI para níquel y MS para latón
- La primera medida siempre se refiere al lado externo del cilindro. Ejemplo: 45/10: lado externo 45, interno 10
- Medida mínima: 40 mm (30/10), máxima 80 (70/10)

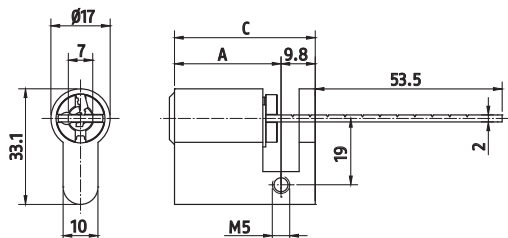

Referência:

Z1L452-S01

- Descrição: Meio cilindro com patilha para barras anti-pânico. Com 3 chaves e cartão
- Ao fazer o pedido: Por favor, indique o tamanho -em incrementos de 5 mm - e o acabamento desejado, NI para níquel e MS para latão
- A primeira medição sempre se refere ao lado externo do cilindro. Exemplo: 45/10: lado externo 45, interno 10
- Medida mínima: 40 mm (30/10), máximo 80 (70/10)



Referencia:

Z1L492-V83

- Descripción: Cilindro para candados ABUS Serie 83. Con 3 llaves y tarjeta
- Nota: Se suministra sin pieza trasera „Z-bar“ patentada
- Acabado estándar: NI (níquel mate). Para otros acabados, por favor consultar

Referência:

Z1L492-V83

- Descrição: Cilindro para cadeados ABUS Série 83. Com 3 chaves e cartão
- Nota: Fornecido sem a peça traseira „Z-bar“ patenteada
- Acabamento padrão: NI (níquel mate). Para outros acabamentos, consulte

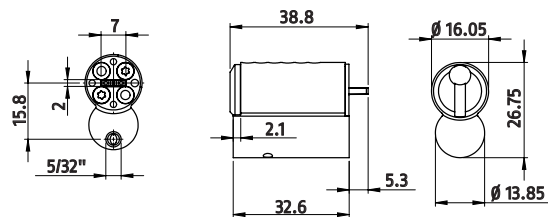

Referencia:

Z1L480

- Descripción: Candado de latón cromado de 50 mm con arco de acero endurecido „Nano Protect“ (estándar) y de acero inoxidable (opcional), con 3 llaves y tarjeta
- A la hora de pedir: Por favor indicar medida y tipo de arco:
 - Z1L480-28: arco de 28 mm (estándar)
 - Z1L480-48: arco largo de 48 mm
 - Z1L480-64: arco extra-largo de 64 mm
 - Z1L480-80: arco extra-largo de 80 mm
- Z1L480-CN28: arco inoxidable de 28 mm
- Z1L480-CN48: arco largo inoxidable de 48 mm
- Z1L480-CN64: arco extra-largo inoxidable de 64 mm
- Z1L480-CN80: arco extra-largo inoxidable de 80 mm
- Acabado: CR (cromado)

Referência:

Z1L480

- Descrição: Cadeado em latão cromado 50 mm com arco em aço temperado „Nano Protect“ (padrão) e aço inox (opcional), com 3 chaves e cartão
- Ao fazer o pedido: Por favor, indique o tamanho e tipo de arco:
 - Z1L480-28: arco de 28 mm (padrão)
 - Z1L480-48: arco longo de 48 mm
 - Z1L480-64: arco extra longo de 64 mm
 - Z1L480-80: arco extra longo de 80 mm
- Z1L480-CN28: arco de aço inoxidável de 28 mm
- Z1L480-CN48: arco longo inoxidável de 48 mm
- Z1L480-CN64: arco extra longo inoxidável de 64 mm
- Z1L480-CN80: arco extra longo inoxidável de 80 mm
- Acabamento: CR (cromo)

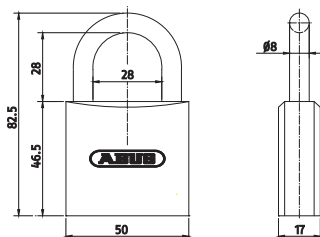

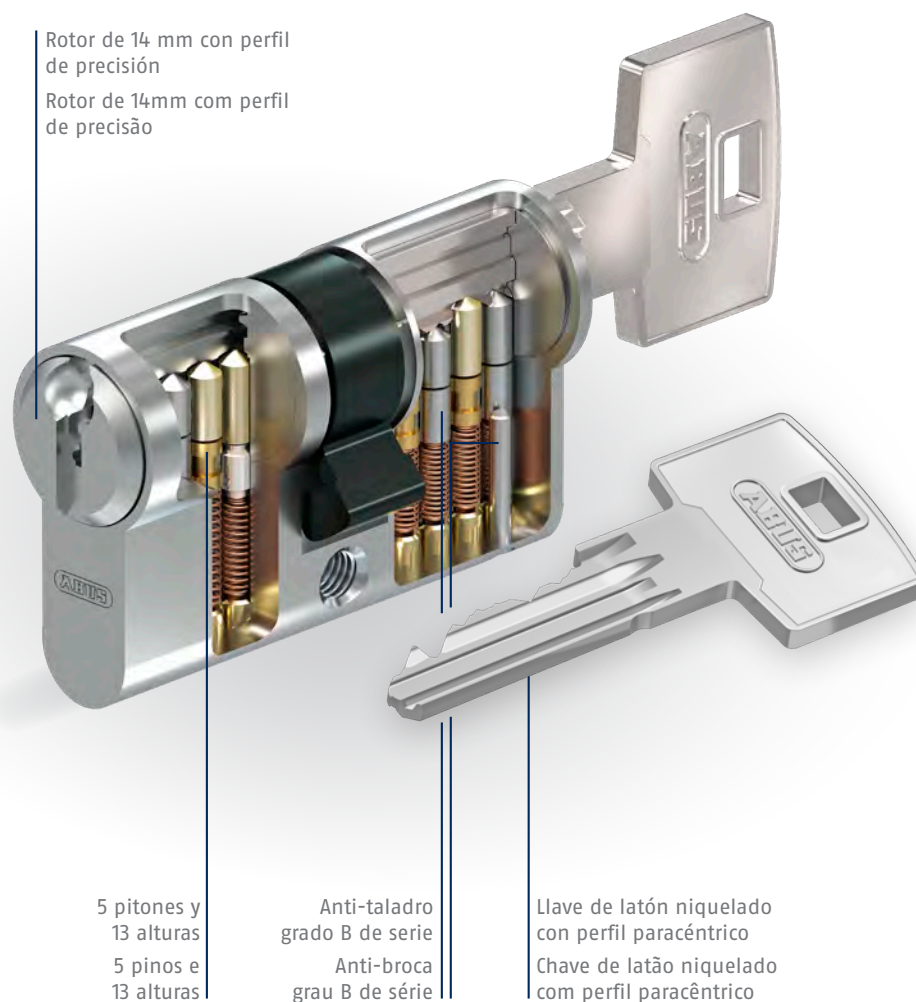

DETALLES TÉCNICOS

- Llave de serreta de calidad con perfil paracéntrico
- 5 pitones de alpaca y acero de gran durabilidad
- 13 alturas de pitón y varios perfiles para gran capacidad de combinatoria
- Anti-taladro EN1303 grado B de serie
- Gran gama de medidas

DETALHES TÉCNICOS

- Chave de serrilha de qualidade com perfil paracêntrico
- 5 pinos de níquel prata e aço altamente duráveis
- 13 alturas de pino e vários perfis para grande capacidade combinatoria
- Anti-broca EN1303 grau B de serie
- Vasta gama de medidas



CLASIFICACIÓN SEGÚN NORMA EN1303:2015- 08 | CLASSIFICAÇÃO DE ACORDO COM EN1303:2015- 08

Seguridad de la llave
Segurança da chave

1 2 3 **4** 5

Durabilidad
Durabilidade

1 2 3 4 5 **6**

Resistencia a la corrosión
Resistência a corrosão

0 A B **C**

Resistencia al fuego
Resistência ao fogo

0 A **B**

Resistencia al ataque
Resistência ao ataque

0 A **B** C D

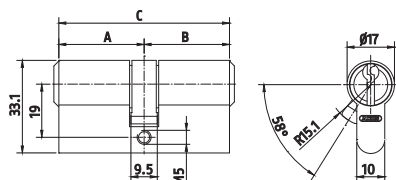

Referencia:

S5P310

- Descripción: Doble cilindro con 3 llaves
- A la hora de pedir: Por favor indicar la medida -en incrementos de 5 mm- y el acabado deseado, NI para níquel y MS para latón
- La primera medida siempre se refiere al lado externo del cilindro. Ejemplo: 45/31: lado externo 45, interno 31
- Medida mínima: 62 mm (31/31), máxima 140 (70/70)

Referência:

S5P310

- Descrição: Cilindro duplo com 3 chaves
- Ao fazer o pedido: Por favor, indique o tamanho - em incrementos de 5 mm - e o acabamento desejado, NI para níquel e MS para latão
- A primeira medida refere-se sempre ao lado externo do cilindro. Exemplo: 45/30: lado externo 45, interno 30
- Dimensão mínima: 60 mm (30/30), máximo 540 (270/270)

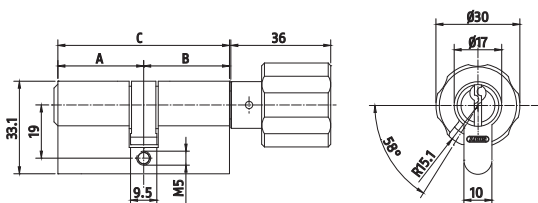

Referencia:

S5P330

- Descripción: Doble cilindro con pomo, 3 llaves
- A la hora de pedir: Por favor indicar la medida -en incrementos de 5 mm- y el acabado deseado, NI para níquel y MS para latón
- La primera medida siempre se refiere al lado externo del cilindro. Ejemplo: 45/31: lado externo 45, interno 31
- Medida mínima: 62 mm (31/31), máxima 140 (70/70)

Referência:

S5P330

- Descrição: Cilindro duplo com botão com 3 chaves
- Ao fazer o pedido: Por favor, indique o tamanho - em incrementos de 5 mm - e o acabamento desejado, NI para níquel e MS para latão
- A primeira medida refere-se sempre ao lado externo do cilindro. Exemplo: 45/30: lado externo 45, interno 30
- Dimensão mínima: 60 mm (30/30), máximo 540 (270/270)

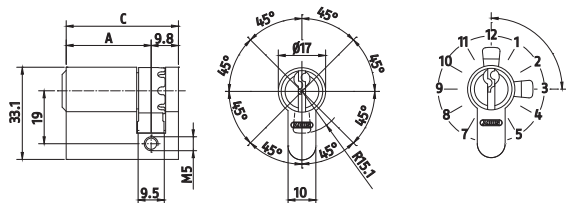

Referencia:

S5P352

- Descripción: Medio cilindro con 3 llaves
- A la hora de pedir: Por favor indicar la medida -en incrementos de 5 mm- y el acabado deseado, NI para níquel y MS para latón
- La primera medida siempre se refiere al lado externo del cilindro. Ejemplo: 45/10: lado externo 45, interno 10
- Medida mínima: 41 mm (31/10), máxima 80 (70/10)

Referência:

S5P352

- Descrição: Meio cilindro com 3 chaves
- Ao fazer o pedido: Por favor, indique o tamanho - em incrementos de 5 mm - e o acabamento desejado, NI para níquel e MS para latão
- A primeira medida refere-se sempre ao lado externo do cilindro. Exemplo: 45/30: lado externo 45, interno 30
- Dimensão mínima: 40 mm (30/10), máximo 170 (160/10)

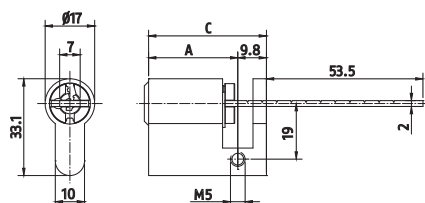

Referencia:

S5P352-S01

- Descripción: Medio cilindro con espadín trasero para barras anti-pánico. Con 3 llaves
- A la hora de pedir: Por favor indicar la medida -en incrementos de 5 mm- y el acabado deseado, NI para níquel y MS para latón
- La primera medida siempre se refiere al lado externo del cilindro. Ejemplo: 45/10: lado externo 45, interno 10
- Medida mínima: 41 mm (31/10), máxima 80 (70/10)

Referencia:

S5P352-S01

- Descrição: Meio cilindro com patilha para barras anti-pânico. Com 3 chaves
- Ao fazer o pedido: Por favor, indique o tamanho - em incrementos de 5 mm - e o acabamento desejado, NI para níquel e MS para latão
- A primeira medição sempre se refere ao lado externo do cilindro. Exemplo: 45/10: lado externo 45, interno 10
- Medida mínima: 41 mm (31/10), máximo 80 (70/10)

D6PS

Cilindro para puerta de llave de puntos con rotura programada (Pre-Snap) Cilindro de chave de pontos reversível com rotura programada

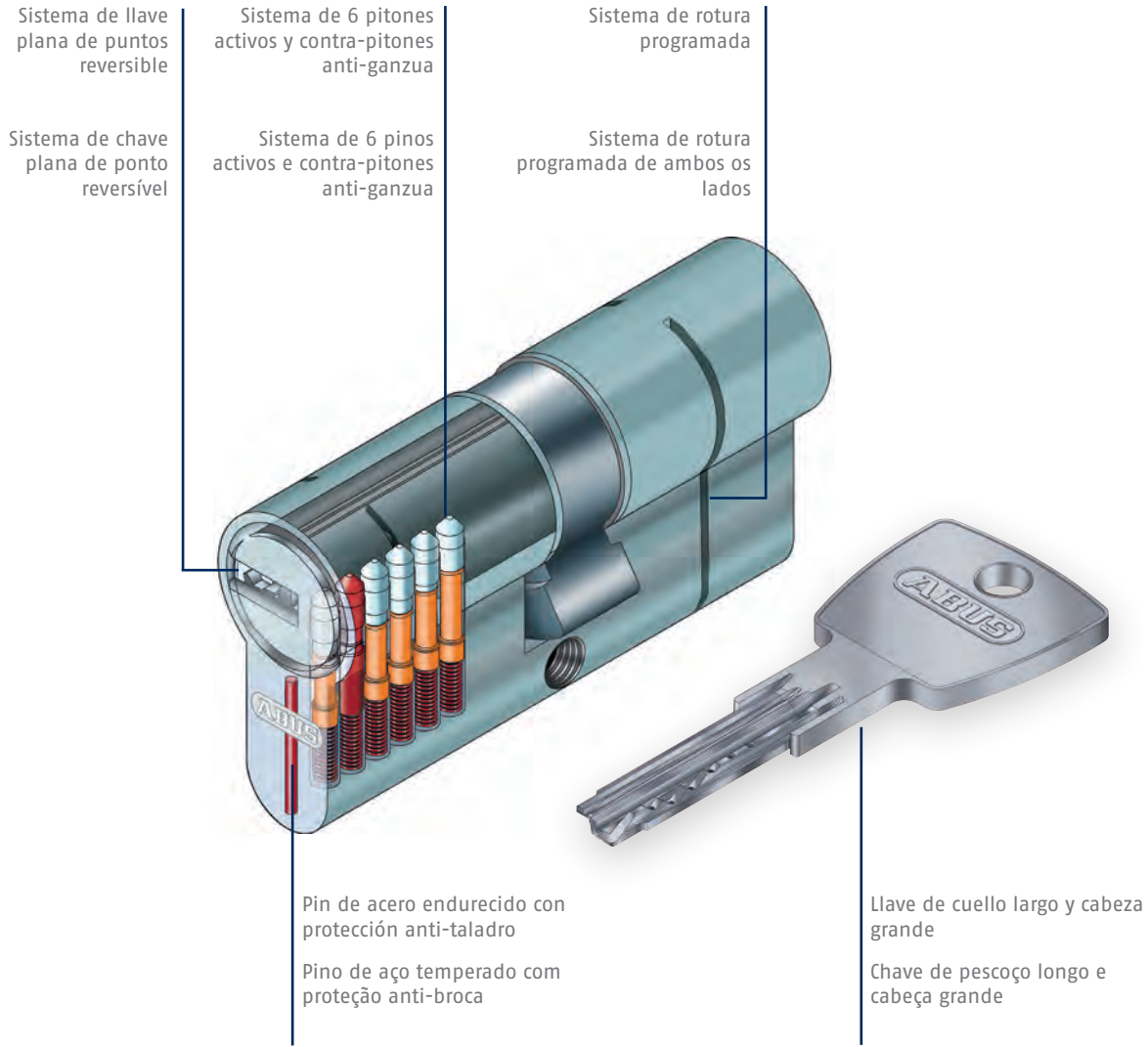

Características técnicas

- Fabricado de acuerdo con la norma DIN EN 1303, DIN 18252, ISO 9001:2008
- Puntos de rotura predefinidos ó rotura programada por ambos lados (Pre-Snap)
- Pitones anti-ganzúa
- Protección anti-taladro
- Llave reversible
- Cilindro con 6 pitones
- Con tarjeta codificada de propiedad
- Con 5 llaves codificadas

Características técnicas

- Fabricado de acuerdo con DIN EN 1303, DIN 18252, ISO 9001: 2008
- Pontos de quebra predefinidos ou quebra programada em ambos os lados (Pré-Snap)
- Pinos antibloqueo
- Proteção anti-broca
- Chave reversível
- Cilindro com 6 pinos
- Com cartão de propriedade codificado
- Com 5 chaves codificadas



CLASIFICACIÓN SEGÚN NORMA EN1303:2015- 08 | CLASSIFICAÇÃO SEGUNDO A NORMA EN1303:2015- 08

Seguridad de la llave
Segurança da chave

1 2 3 4 **5** 6

Durabilidad
Durabilidade

1 2 3 4 5 **6**

Resistencia a la corrosión
Resistência a corrosão

0 A B **C**

Resistencia al fuego
Resistência ao fogo

0 A **B**

Resistencia al ataque
Resistência ao ataque

0 **A** B C D

D6PS

Cilindro para puerta de llave de puntos con rotura programada (Pre-Snap) Cilindro de chave de pontos reversível com rotura programada

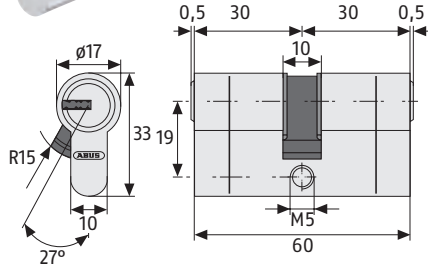

Artículo: D6PS

- Descripción: Doble cilindro de perfil europeo
- Para pedir: Especificar el tamaño deseado; incremento mínimo 5 mm.
- Para pedir: Especificar el acabado; MM latón mate y N níquel.
- La primera medida siempre se refiere al lado externo
Ejemplo: 45/30: lado externo 45, interno 30
- Para pedir: Leva de 13,2mm; SC

Artigo: D6PS

- Descrição: Cilindro duplo com perfil europeu
- Ordem Papa: Especifique o tamanho desejado; incremento mínimo 5 mm.
- Papa pede: Especifique o acabamento; MM latão mate e níquel níquel.
- A primeira medida sempre se refere ao lado externo
Exemplo: 45/30: lado externo 45, interno 30
- Papa pede: Leva de 13,2mm; SC

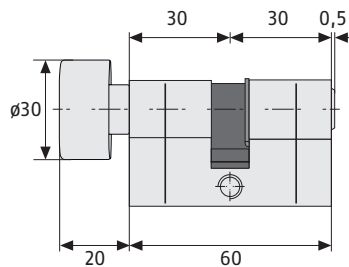

Artículo: KD6PS

- Descripción: Doble cilindro de perfil europeo con pomo
- Para pedir: Especificar el tamaño deseado; incremento mínimo 5 mm.
- Para pedir: Especificar el acabado; MM latón mate y N níquel.
- La primera medida siempre se refiere al lado externo
Ejemplo: 45/30: lado externo 45, interno 30
- Para pedir: Leva de 13,2mm; SC

Artigo: KD6PS

- Descrição: Doble cilindro de perfil europeu com pomo
- Para pedir: Especificar el tamaño deseado; incremento mínimo 5 mm.
- Para pedir: Especificar el acabado; MM latón mate y N níquel.
- La primera medida siempre se refiere al lado externo
Ejemplo: 45/30: lado externo 45, interno 30
- Papa pede: Leva de 13,2mm; SC

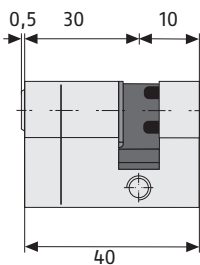

Artículo: D6PS

- Descripción: Medio cilindro de perfil europeo
- Para pedir: Especificar el tamaño deseado; incremento mínimo 5 mm.
- Para pedir: Especificar el acabado; MM latón mate y N níquel.
- La primera medida siempre se refiere al lado externo
Ejemplo: 45/10: lado externo 45, interno 10
- Para pedir: Leva de 13,2mm

Artigo: D6PS

- Descrição: Meio cilindro de perfil europeu
- Para pedir: Especificar el tamaño deseado; incremento mínimo 5 mm.
- Para pedir: Especificar el acabado; MM latón mate y N níquel.
- La primera medida siempre se refiere al lado externo
Ejemplo: 45/10: lado externo 45, interno 10
- Papa pede: Leva de 13,2mm

D66

Cilindro para puerta de llave de puntos reversible con rotura programada (Pre-Snap) y doble embrague Cilindro de chave de ponto reversível com rotura programada e dupla embraiagem

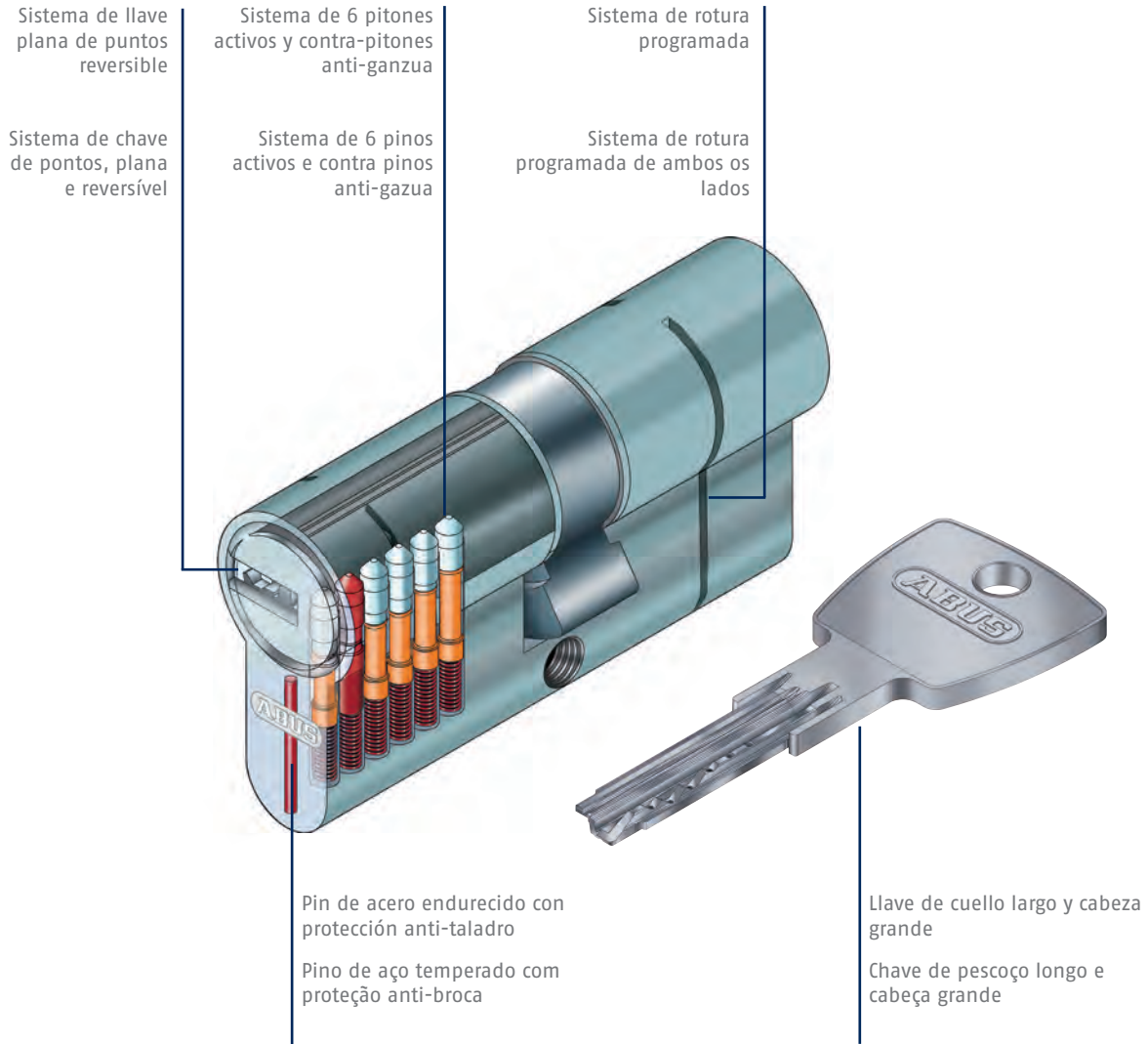

Características técnicas

- Fabricado de acuerdo con la norma DIN EN 1303, DIN 18252, ISO 9001:2008
- Puntos de rotura predefinidos ó rotura programada por ambos lados (Pre-Snap)
- Pitones anti-ganzúa
- Protección anti-taladro
- Llave reversible
- Cilindro con 6 pitones
- Con tarjeta codificada de propiedad
- Con 5 llaves codificadas
- Doble embrague: apertura interior/exterior simultánea con las dos llaves

Características técnicas

- Fabricado de acuerdo con DIN EN 1303, DIN 18252, ISO 9001: 2008
- Pontos de quebra predefinidos (Pré-Snap) ou quebra programada em ambos os lados (Pré-Snap)
- Pinos antibloqueo
- Proteção anti-broca
- Chave reversível
- Cilindro com 6 pinos
- Com cartão de propriedade codificado
- Com 5 chaves codificadas
- Dupla embraiagem: abertura interior/exterior simultânea com as duas chaves



CLASIFICACIÓN SEGÚN NORMA EN1303:2015- 08 | CLASSIFICAÇÃO SEGUNDO A NORMA EN1303:2015- 08

Seguridad de la llave
Segurança da chave

1 2 3 4 **5** 6

Durabilidad
Durabilidade

1 2 3 4 5 **6**

Resistencia a la corrosión
Resistência a corrosão

0 A B **C**

Resistencia al fuego
Resistência ao fogo

0 A **B**

Resistencia al ataque
Resistência ao ataque

0 **A** B C D

D66

Cilindro para puerta de llave de puntos reversible con rotura programada (Pre-Snap) y doble embrague Cilindro de chave de ponto reversível com rotura programada e dupla embraiagem

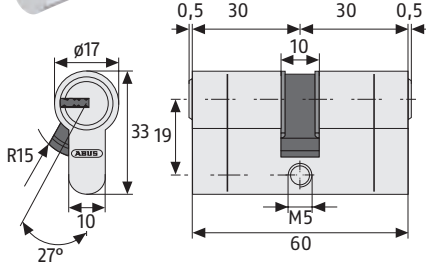

Artículo:

D66

- Descripción: Doble cilindro de perfil europeo
- Para pedir: Especificar el tamaño deseado; incremento mínimo 5 mm.
- Para pedir: Especificar el acabado; MM latón mate y N níquel.
- La primera medida siempre se refiere al lado externo
Ejemplo: 45/30: lado externo 45, interno 30
- Para pedir: Leva de 13,2mm; SC

Artigo:

D66

- Descrição: Cilindro duplo com perfil europeu
- Ordem Papa: Especifique o tamanho desejado; incremento mínimo 5 mm.
- Papa pede: Especifique o acabamento; Latão MM mate e níquel níquel.
- A primeira medida sempre se refere ao lado externo
Exemplo: 45/30: lado externo 45, interno 30
- Papa pede: Leva de 13,2mm; SC

E50

Cilindro con llave de serreta Cilindro com chave serreta

Sistema de llave de serreta

Sistema de 5 pitones activos y contra-pitones anti-ganzua

Sistema de chave de serrilha

Sistema de 5 pinos activos e contra-pinos anti-gazua

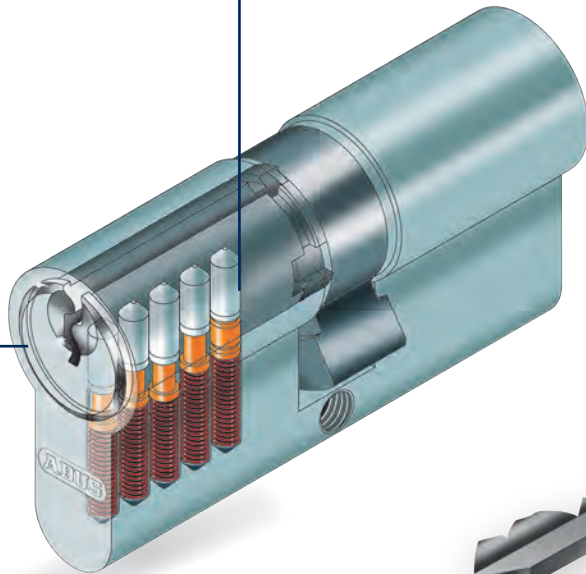

Llave de latón cromado

Chave de latão cromado

Características técnicas

- Fabricado conforme a la norma DIN EN 1303, ISO 9001:2008 (según la)
- Cilindro con 5 pitones
- Perfil de la llave paracéntrica para incrementar la protección contra manipulación
- Componentes interiores fabricados con materiales no corrosivos
- 3 llaves de serreta de latón cromado

Características técnicas

- Fabricado de acordo com DIN EN 1303, ISO 9001: 2008 (de acordo com)
- Cilindro com 5 pinos
- Perfil de chave paracêntrica para maior proteção contra violação
- Componentes internos feitos de materiais não corrosivos
- 3 chaves de serrilha de latão cromado



CLASIFICACIÓN SEGÚN NORMA EN1303:2015- 08 | CLASSIFICAÇÃO SEGUNDO A NORMA EN1303:2015- 08

Seguridad de la llave
Segurança da chave

1 **2** 3 4 5 6

Durabilidad
Durabilidade

1 2 3 **4** 5 6

Resistencia a la corrosión
Resistência a corrosão

0 A **B** C

Resistencia al fuego
Resistência ao fogo

0 A B

Resistencia al ataque
Resistência ao ataque

0 A B C D

E50

Cilindro con llave de serreta Cilindro com chave serreta

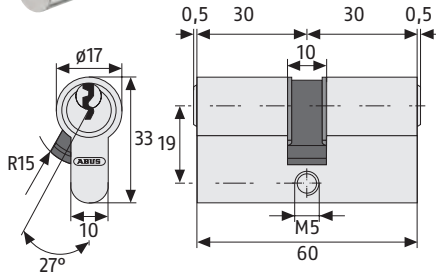

Artículo: E50

- Descripción: Doble cilindro de perfil europeo
- Para pedir: Especificar el tamaño deseado; incremento mínimo 5 mm.
- Para pedir: Especificar el acabado; MM latón mate y N níquel.
- La primera medida siempre se refiere al lado externo
Ejemplo: 45/30: lado externo 45, interno 30
- Para pedir: Leva de 13,2mm; SC

Artigo: E50

- Descrição: Cilindro duplo com perfil europeu
- Ordem Papa: Especifique o tamanho desejado; incremento mínimo 5 mm.
- Papa pede: Especifique o acabamento; Latão MM mate e níquel níquel.
- A primeira medida sempre se refere ao lado externo
Exemplo: 45/30: lado externo 45, interno 30
- Para pedir: Leva de 13,2mm; SC

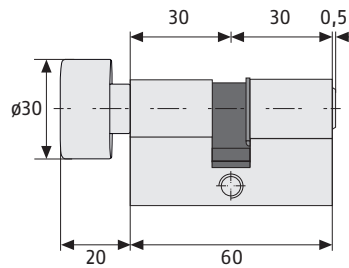

Artículo: KE50

- Descripción: Doble cilindro de perfil europeo con pomo
- Para pedir: Especificar el tamaño deseado; incremento mínimo 5 mm.
- Para pedir: Especificar el acabado; MM latón mate y N níquel.
- La primera medida siempre se refiere al lado externo
Ejemplo: 45/30: lado externo 45, interno 30
- Para pedir: Leva de 13,2mm; SC

Artigo: KE50

- Descrição: Cilindro duplo com perfil europeu com botão
- Para pedir: Especifique o tamanho desejado; incremento mínimo 5 mm.
- Para pedir: Especifique o acabamento; Latão MM mate e níquel níquel.
- A primeira medida sempre se refere ao lado externo
Exemplo: 45/30: lado externo 45, interno 30
- Para pedir: Leva de 13,2 mm; SC

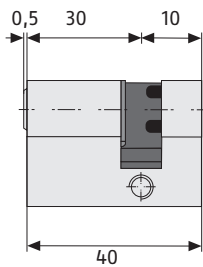

Artículo: E50

- Descripción: Medio cilindro de perfil europeo
- Para pedir: Especificar el tamaño deseado; incremento mínimo 5 mm.
- Para pedir: Especificar el acabado; MM latón mate y N níquel.
- La primera medida siempre se refiere al lado externo
Ejemplo: 45/10: lado externo 45, interno 10
- Para pedir: Leva de 13,2mm; SC

Artigo: E50

- Descrição: Meio cilindro de perfil europeu
- Para pedir: Especifique o tamanho desejado; incremento mínimo 5 mm.
- Para pedir: Especifique o acabamento; Latão MM mate e níquel níquel.
- A primeira medida sempre se refere ao lado externo
Exemplo: 45/10: lado externo 45, interno 10
- Para pedir: Leva de 13,2mm; SC

Seguridad para puerta | Segurança da porta

Barra transversal | Barra transversal

206 - 214



Cierra puertas | Molas de porta

215 - 217

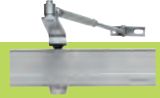

Cerrojo de seguridad | Fecho de segurança

219 - 226



Escudo protector | Escudo de proteção

227 - 228



PR2700

Barra transversal para puerta con un diseño elegante y estilizado

Barra transversal da porta com um design elegante e fino

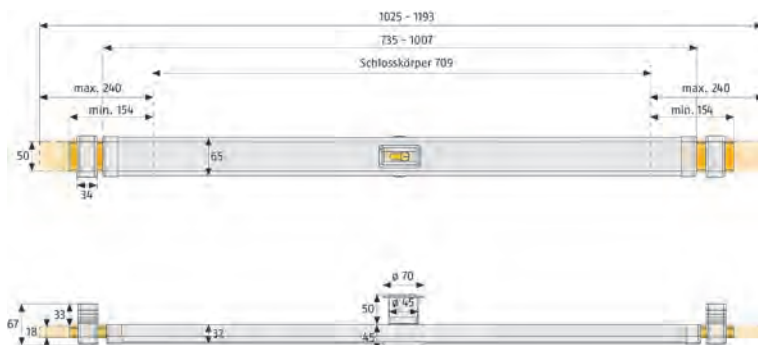

Características técnicas

- Asegura la puerta en todo el ancho
- Anclaje de pared fuerte: asegura la máxima resistencia contra el ataque físico
- Para anchos de puerta de 735-1,030 mm
- Cerraduras con dos vueltas
- Protección contra tracción integrada para el cilindro de la puerta
- La versión estándar incluye cilindro Vds clase B
- Reducción significativa del ruido mediante componentes especiales de transmisión
- El cilindro se puede cambiar fácilmente para integrar la cerradura en sistemas con llave maestra
- Instrucciones de montaje y materiales de montaje incluidos
- Incl. tres llaves

Características técnicas

- Sécurise la porte sur toute la largeur du montant
- Les deux pènes s'encastrent solidement dans les statos de verrou ancrés dans le mur
- Pour des épaisseurs de montant de 735 à 1 030 mm
- Fermeture à deux tours
- Protection contre l'arrachement pour cylindre de porte
- Le cylindre peut être changé afin d'intégrer le cadenas au système de fermeture
- Version standard y compris cylindre Vds-classe-B (longueur 30/60)
- Importante diminution des bruits grâce à des composants spéciales de fonctionnement
- Le matériel de fixation est compris dans la livraison
- Trois clés incluses

Referencia Referência	EAN 4003318	Familia Família	Largo Largura mm	Ancho de puerta Comprimento mm	Acabado Acabamento	Nivel de seguridad Nível de segurança	Uds. Caja Uds. Caja	Uds. Blister Uds. Blister
PR2700 Edelst.-Look	49087 3	0911	709	735-1030	Edelst.-Look	9	1	
PR2700 Edelst.-Look ohne Zyl.	49096 5	0911	709	735-1030	Edelst.-Look	9	1	
PR2700 W-Chrom	49089 7	0911	709	735-1030	blanco-cromo	9	1	
PR2700 W-Chrom ohne Zyl.	49097 2	0911	709	735-1030	blanco-cromo	9	1	
PR2700 W-Blanco	49090 3	0911	709	735-1030	blanco-blanco	9	1	
PR2700 W-Blanco ohne Zylinder	49099 6	0911	709	735-1030	blanco-blanco	9	1	
PR2700 B	49093 4	0911	709	735-1030	marrón	9	1	
PR2700 B ohne Zylinder	49095 8	0911	709	735-1030	marrón	9	1	
Roseta exterior PR2700 redonda F1	24430 8	1100			F1		1	
Roseta exterior PR2700 redonda W	77682 3	1100			blanco		1	
Roseta exterior PR2700 redonda B	77683 0	1100			marrón		1	
PR Alarm NRS B **	85458 3				marrón		1	
PR Alarm NRS S **	85460 6				plata		1	
PR Alarm NRS W **	85459 0				blanco		1	

Recargo / Sobretaxa

- Sin cilindro / Sem cilindro

PR2700

Resumen de variantes Visão geral das variantes

Serie de cilindros		Con cilindro ABUS Pfaffenhain VdS clase B							
Largo		30/60	30/70	30/80	30/90	30/100	30/110	30/120	sin cil.
Para espesor de puerta en mm		35-50	51-60	61-70	71-80	81-90	91-100	101-110	
Referencia	Ancho de puerta mm								
PR2700 B	735-1030	bajo pedido							
PR2700 Edelstahl-Look	735-1030	bajo pedido							
PR2700 W-Chrom	735-1030	bajo pedido							
PR2700 W-Blanco	735-1030	bajo pedido							

Série de cilindros		Com cilindro ABUS Pfaffenhain de VdS Classe B							
Comprimento		30/60	30/70	30/80	30/90	30/100	30/110	30/120	sem cil.
Para espessura da porta em mm		35-50	51-60	61-70	71-80	81-90	91-100	101-110	
Referência	Largura da porta mm								
PR2700 B	735-1030	a pedido							
PR2700 Stainless steel look	735-1030	a pedido							
PR2700 W-Chrom	735-1030	a pedido							
PR2700 W-Blanco	735-1030	a pedido							

PR2600

Barra transversal para puerta con un diseño delgado
Barra transversal da porta com design fino

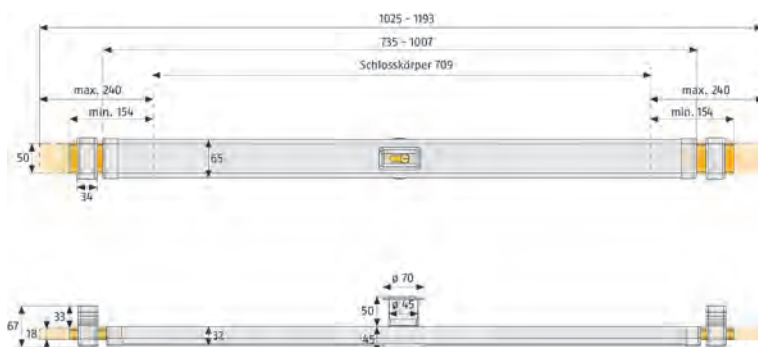

Características técnicas

- Asegura la puerta en todo el ancho
- Anclaje de pared fuerte: asegura la máxima resistencia contra el ataque físico
- Para anchos de puerta de 735-1,030 mm
- Cerraduras con dos vueltas
- El cilindro se puede cambiar fácilmente para integrar la cerradura en sistemas con llave maestra
- Cilindro ABUS EC550 incluido (estándar)
- Reducción significativa del ruido mediante componentes especiales de transmisión
- Instrucciones de montaje y materiales de montaje incluidos
- Incl. tres llaves

Características técnicas

- Protege a porta em toda a largura
- Ancoragem de parede forte: garante a força máxima contra ataques físicos
- Para larguras de portas de 735-1,030 mm
- Fechaduras com duas voltas
- O cilindro pode ser trocado facilmente para integrar a fechadura em sistemas com chave mestre
- Cilindro ABUS EC550 inclusive (padrão)
- Redução de ruído significativa por componentes de acionamento especiais
- Instruções de montagem e materiais de montagem incluídos
- Incl. três chaves

Referencia Referência	EAN 4003318	Familia Família	Largo Largura mm	Ancho de puerta Comprimento mm	Acabado Acabamento	Nivel de seguridad Nível de segurança	Uds. Caja Uds. Caja	Uds. Blister Uds. Blister
PR2600 B	51381 7	0911	709	735-1030	marrón	8	1	
PR2600 B ohne Zyl.	51380 0	0911	709	735-1030	marrón	8	1	
PR2600 W	51384 8	0911	709	735-1030	blanco	8	1	
PR2600 W ohne Zyl.	51383 1	0911	709	735-1030	blanco	8	1	
PR Alarm NRS B *	85458 3				marrón		1	
PR Alarm NRS S *	85460 6				plata		1	
PR Alarm NRS W *	85459 0				blanco		1	

Recargo / Sobretaxa

- Sin cilindro / Sem cilindro

PR1400

Barra transversal sin cilindro
Barra transversal sem cilindro

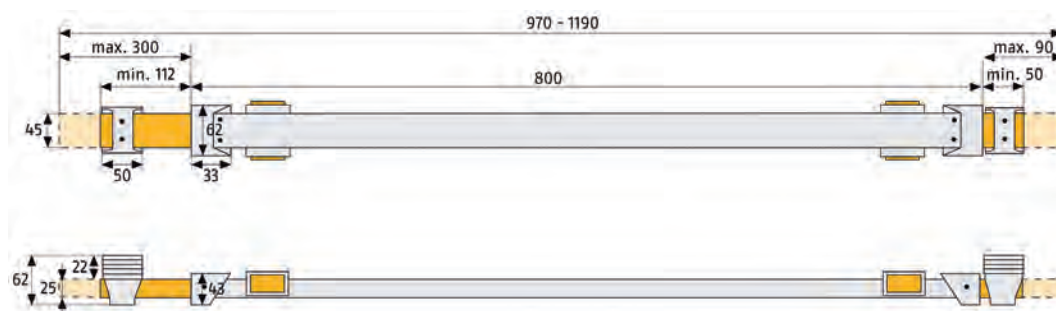

Características técnicas

- Asegura la puerta en todo el ancho
- Anclajes de pared de alta resistencia para máxima solidez
- Para anchos de puerta de 850-1.000 mm

Características técnicas

- Protege a porta em toda a largura
- Buchas de parede reforçadas para máxima resistência
- Para larguras de portas de 850-1.000 mm

Referencia Referência	EAN 4003318	Familia Família	Largo Largura mm	Ancho de puerta Comprimento mm	Acabado Acabamento	Nivel de seguridad Nível de segurança	Uds. Caja Uds. Caja	Uds. Blister Uds. Blister
PR1400 S	10254 7	0911	800	850-1000	plata	8	1	

PA1014 / PA1018N

Juego de fijación para puertas de apertura exterior
 Conjunto de fixação para portas de abertura externa

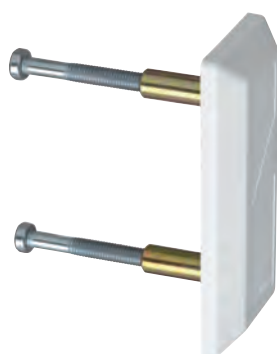

Made
in
Germany

Características técnicas

- Los tornillos atraviesan toda la pared
- Placas exteriores endurecidas con elegante cubierta de vinilo
- Adecuado para PR1400 (PA1014), PR2600 y PR2700

Características técnicas

- Os parafusos atravessam toda a parede
- Placas externas endurecidas com capa de vinil elegante
- Adequado para PR1400 (PA1014), PR2600 e PR2700

Referencia Referência	EAN 4003318	Familia Família	Largo Largura mm	Ancho de puerta Comprimento mm	Acabado Acabamento	Nivel de seguridad Nível de segurança	Uds. Caja Uds. Caja	Uds. Blister Uds. Blister
PA1014 blanco	86750 7	0911			blanco		1	
PA1014 schwarz	86749 1	0911			negro		1	
PA1018N blanco	10660 6	0911			blanco		1	
PA1018N schwarz	10661 3	0911			negro		1	

PV1820

Placa de conexión de grapas para barras de puerta
 Placa de conexão de grampo para barras de porta

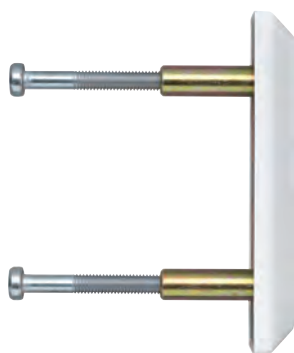

Made
in
Germany

Características técnicas

- Piezas exteriores endurecidas
- Adecuado para PR1400, PR2600 y PR2700

Características técnicas

- Partes externas endurecidas
- Adequado para PR1400, PR2600 y PR2700

Referencia Referência	EAN 4003318	Familia Família	Largo Largura mm	Ancho de puerta Comprimento mm	Acabado Acabamento	Nivel de seguridad Nível de segurança	Uds. Caja Uds. Caja	Uds. Blister Uds. Blister
PV1820 blanco	10664 4	0911			blanco		1	
PV1820 schwarz	10700 9	0911			negro		1	

PSB2700

Unidad de protección de puerta para PR2700

Unidade de proteção de porta para PR2700



Made in Germany

Características técnicas

- Permite la apertura parcial de la puerta en una posición bloqueada
- Aprobado por VDS en combinación con PR2700 aprobado por VDS

Características técnicas

- Permite a abertura parcial da porta em uma posição travada
- Aprobado por VDS em combinação com PR2700 aprovado por VDS

Referencia Referência	EAN 4003318	Familia Família	Largo Largura mm	Ancho de puerta Comprimento mm	Acabado Acabamento	Nivel de seguridad Nível de segurança	Uds. Caja Uds. Caja	Uds. Blister Uds. Blister
PSB2700 W	55061 4	0911			blanco		1	
PSB2700 schwarz	55087 4	0911			negro		1	
PSB2700 ER	55088 1	0911			plata		1	

Espaciador PR

Espaciador para anclaje de pared PR1400, PR2600 y PR2700

Espaçador para âncora de parede PR1400, PR2600 e PR2700

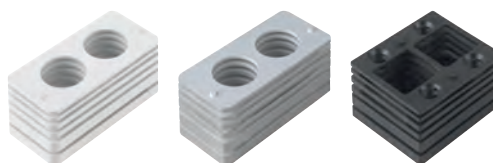
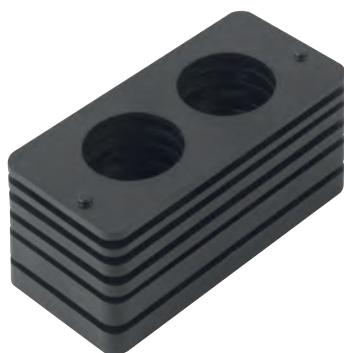

Características técnicas

- Para compensar alturas de rebaje a partir de 22 mm
- Separadores de plástico sólido

Características técnicas

- Para compensar alturas de recesso de 22 mm
- Espaçadores sólidos de plástico

Referencia Referência	EAN 4003318	Familia Família	Variante Variante mm	Acabado Acabamento	Para alturas del rebaje Para alturas de recesso mm	Nivel de seguridad Nível de segurança	Uds. Caja Uds. Caja	Uds. Blister Uds. Blister
Unterlagen PR2600/PR2700	52772 2	1100	conjunto de 2 piezas	negro	35-57		1	
Unterlagen PR2600/PR2700	52774 6	1100	conjunto de 2 piezas	blanco	35-57		1	
Unterlagen PR2600/PR2700	52776 0	1100	conjunto de 2 piezas	aparencia inox	35-57		1	
Unterlagen PR1400	08923 7	1100	conjunto de 2 piezas	negro	22-44		1	

Espaciador PR2600/PR2700

Espaciador para las barras transversales

Espaçador para barras transversais



Características técnicas

- Espesor del panel de madera: 18 mm
- Longitud estándar: 1000 mm

Características técnicas

- Espessura do painel de madeira: 18 mm
- Comprimento padrão: 1000 mm

Referencia Referência	EAN 4003318	Familia Família	Largo Largura mm	Ancho de puerta Comprimento mm	Acabado Acabamento	Nivel de seguridad Nível de segurança	Uds. Caja Uds. Caja	Uds. Blister Uds. Blister
Unterlage PR2600 / PR 2700 blanco	54640 2	1100	1000		blanco		1	
Unterlage PR2600 / PR 2700 schwarz/marrón	54641 9	1100	1000		negro/marrón		1	
Unterlage PR2600 / PR 2700 Edelstahl-Look	54642 6	1100	1000		aparência inox		1	

ASP17

Placa de montaje
Placa de montagem



Made
in
Germany

Características técnicas

- Placa de montaje para la fijación segura
- Adecuado para PR1400, PR2600 y PR2700
- Para reforzar a los materiales de montaje incluidos, además opcionalmente se puede añadir varillas roscadas y mortero de inyección
- Varias posibilidades de ajuste para una sujeción segura
- Para colocar debajo de la cerradura de la barra de la puerta

Características técnicas

- Placa de montagem para fixação segura
- Adequado para PR1400, PR2600 e PR2700
- Para reforçar os materiais de montagem incluídos, você também pode adicionar opcionalmente hastes roscadas e argamassa de injeção
- Várias possibilidades de ajuste para uma retenção segura
- Para caber sob a fechadura da porta

Referencia Referência	EAN 4003318	Familia Família	Largo Largura mm	Variante Variante mm	Acabado Acabamento	Nivel de seguridad Nível de segurança	Uds. Caja Uds. Caja	Uds. Blister Uds. Blister
ASP17	79819 1	1100		conjunto de 2 piezas	blanco		1	

Revestimiento PR

Placa de cubierta para barras transversales que se atornilla a la pared
 Placa de cobertura para barras transversais que são aparafusadas à parede



Características técnicas

- Placa de cubierta de plástico que cubre el orificio de la pared desde el interior
- Placa de cubierta de acero que se asienta sobre la placa de cubierta de plástico

Características técnicas

- Placa de cobertura de plástico que cobre o orifício da parede por dentro
- Placa de cobertura de aço que fica em cima da placa de cobertura de plástico

Referencia Referência	EAN 4003318	Familia Família	Largo Largura mm	Ancho de puerta Comprimento mm	Acabado Acabamento	Nivel de seguridad Nível de segurança	Uds. Caja Uds. Caja	Uds. Blister Uds. Blister
Mauerabdeckblech PR1400/1500/1800	10163 2	1100			blanco		1	

PWA2700

Fijación a la pared
 Fixação na parede



Características técnicas

- Chapa de acero para la terminación de la barra con pernos redondos de bloqueo
- Placa de cubierta de acero que se asienta sobre la placa de cubierta de plástico

Características técnicas

- Chapa de aço para terminação de barra com parafusos de travamento redondos
- Placa de cobertura de aço sobre a placa de cobertura de plástico

Referencia Referência	EAN 4003318	Familia Família	Largo Largura mm	Ancho de puerta Comprimento mm	Acabado Acabamento	Nivel de seguridad Nível de segurança	Uds. Caja Uds. Caja	Uds. Blister Uds. Blister
PWA2700 Wandverankerung	49555 7	1100			blanco		1	

AC7436

Cierrapuertas
Molas de porta

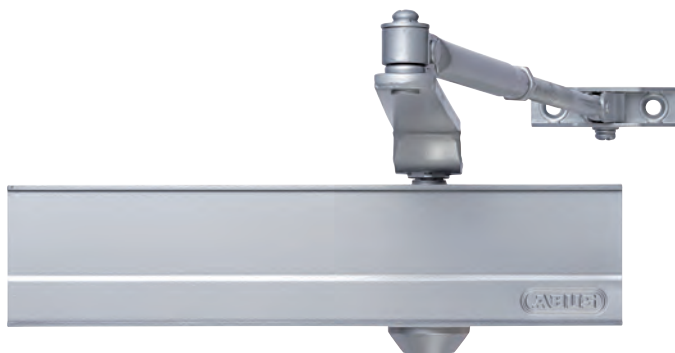

Características técnicas

- Fuerza de cierre ajustable EN 3-6
- Tope de apertura hidráulica ajustable (BC)
- Velocidades de cierre ajustables (180 ° -15 °; 15 ° -0 °)
- Para anchos de puerta de 950 a 1500 mm (65-150 kg)

Características técnicas

- Força de fecho ajustável EN 3-6
- Amortecedor de abertura hidráulica ajustável (BC)
- Velocidades de fechamento ajustáveis (180 ° -15 °; 15 ° -0 °)
- Para larguras de porta de 950 a 1500 mm (65-150 kg)

Referencia Referência	EAN 4003318	Familia Família	Variantes Variante	Acabado Acabamento	Uds. Caja Uds. Caja	Uds. Blister Uds. Blister
AC7436 S DEFSPNLL	72842 6	1500	fuerza de cierre variable EN3-6, incluido retroceso, 60-150 kg	plata	1	

DC13303

Cierrapuertas
Molas de porta



Características técnicas

- Aplicación universal para tamaño de potencia EN 3
- Para anchos de puerta de hasta 950 mm (60 kg)
- Dispositivo de retención integrado
- Certificado según EN1154

Características técnicas

- Aplicação universal. Força EN 3
- Para larguras de porta de até 950 mm (60 kg)
- Dispositivo de retenção integrado
- Certificado de acordo com EN1154

Referencia Referência	EAN 4003318	Familia Família	Variantes Variante	Acabado Acabamento	Uds. Caja Uds. Caja	Uds. Blister Uds. Blister
DC13303 S DEFSPNLL	84095 1		fuerza de cierre fija EN 3, carril de deslizamiento, hasta 60 kg	plata	1	

DC13124

Cierrapuertas Molas de porta

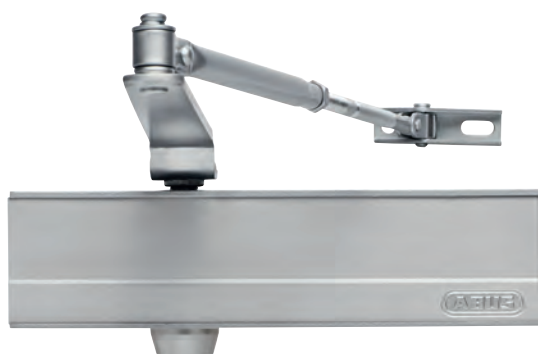

Características técnicas

- Tope de apertura hidráulica ajustable (BC)
- Aplicación universal para tamaños de potencia EN 2-4
- Para anchos de puerta de 850 a 1250 mm (45-85 kg)
- Tapón de apertura hidráulica
- Certificado según EN1154 y EN1634
- Adecuado para puertas de protección contra incendios
- Accesorio brazo retenedor (DC13124)

Características técnicas

- Velocidade de fecho regulável
- Força de fecho regulável
- Para anchos de puerta de 850 a 1250 mm (45-85 kg)
- Força de fecho EN2 - 4
- Braço articulado incluído
- Certificado corta-fogo EN1154A
- Opcional: Braço com retenção (H/O DC13124)

Referencia Referência	EAN 4003318	Familia Família	Variantes Variante	Acabado Acabamento	Uds. Caja Uds. Caja	Uds. Blister Uds. Blister
DC13124 BL	85475 0		fuerza de cierre variable EN2-4, incluído retroceso, máx. 85 kilogramos	negro	1	
DC13124 S	84093 7		fuerza de cierre variable EN2-4, incluído retroceso, máx. 85 kilogramos	plata	1	
DC13124 W	85476 7		fuerza de cierre variable EN2-4, incluído retroceso, máx. 85 kilogramos	blanco	1	

DC13023

Cierrapuertas Molas de porta

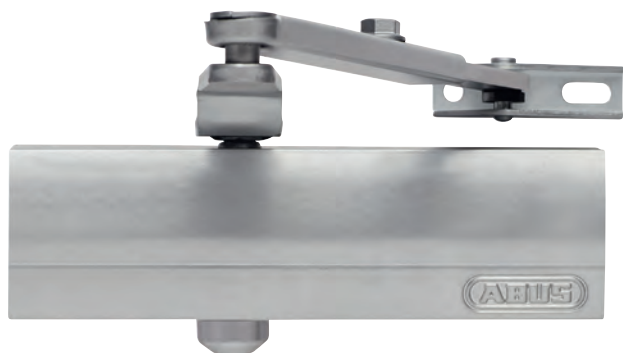

Características técnicas

- Para anchos de puerta de 850 a 1100 mm
- La fuerza de cierre EN 2, 3 y 4 se puede seleccionar individualmente
- Velocidades de cierre ajustables (180 ° -15 °; 15 ° -0 °)
- Certificado según EN1154 y EN1634
- Adecuado para puertas de protección contra incendios
- Accesorio brazo retenedor (DC13124)

Características técnicas

- Para larguras de portas de 850 a 1100 mm
- Velocidade fecho regulável
- Força de fecho EN2 - 4 («105º»)
- Certificado corta-fogo EN1154 e EN1634
- Incluí braço articulado
- Opcional: Braço com retenção (H/O DC13023)

Referencia Referência	EAN 4003318	Familia Família	Variantes Variante	Acabado Acabamento	Uds. Caja Uds. Caja	Uds. Blister Uds. Blister
DC13023 BL	84096 8		fuerza de cierre fija EN 2,3,4 (hasta 105 °); Max. 85 kg	negro	1	
DC13023 S	77174 3		fuerza de cierre fija EN 2,3,4 (hasta 105 °); Max. 85 kg	plata	1	
DC13023 W	84097 5		fuerza de cierre fija EN 2,3,4 (hasta 105 °); Max. 85 kg	blanco	1	

TS60NB

Cierrapuertas
Molas de porta



Características técnicas

• Cierrapuertas para puertas interiores de hasta 20 kg

Características técnicas

• Fecho de porta para portas interiores até 20 kg

Referencia Referência	EAN 4003318	Familia Família	Variantes Variante	Acabado Acabamento	Uds. Caja Uds. Caja	Uds. Blister Uds. Blister
TS60 N B	03635 4			níquel	1	

TS40AL

Cierrapuertas
Molas de porta



Características técnicas

• Cierrapuertas para puertas interiores de hasta 20 kg

Características técnicas

• Fecho de porta para portas interiores até 20 kg

Referencia Referência	EAN 4003318	Familia Família	Variantes Variante	Acabado Acabamento	Uds. Caja Uds. Caja	Uds. Blister Uds. Blister
TS40 AL CL/DFNLIESP	03632 3	1500		Aluminio		3

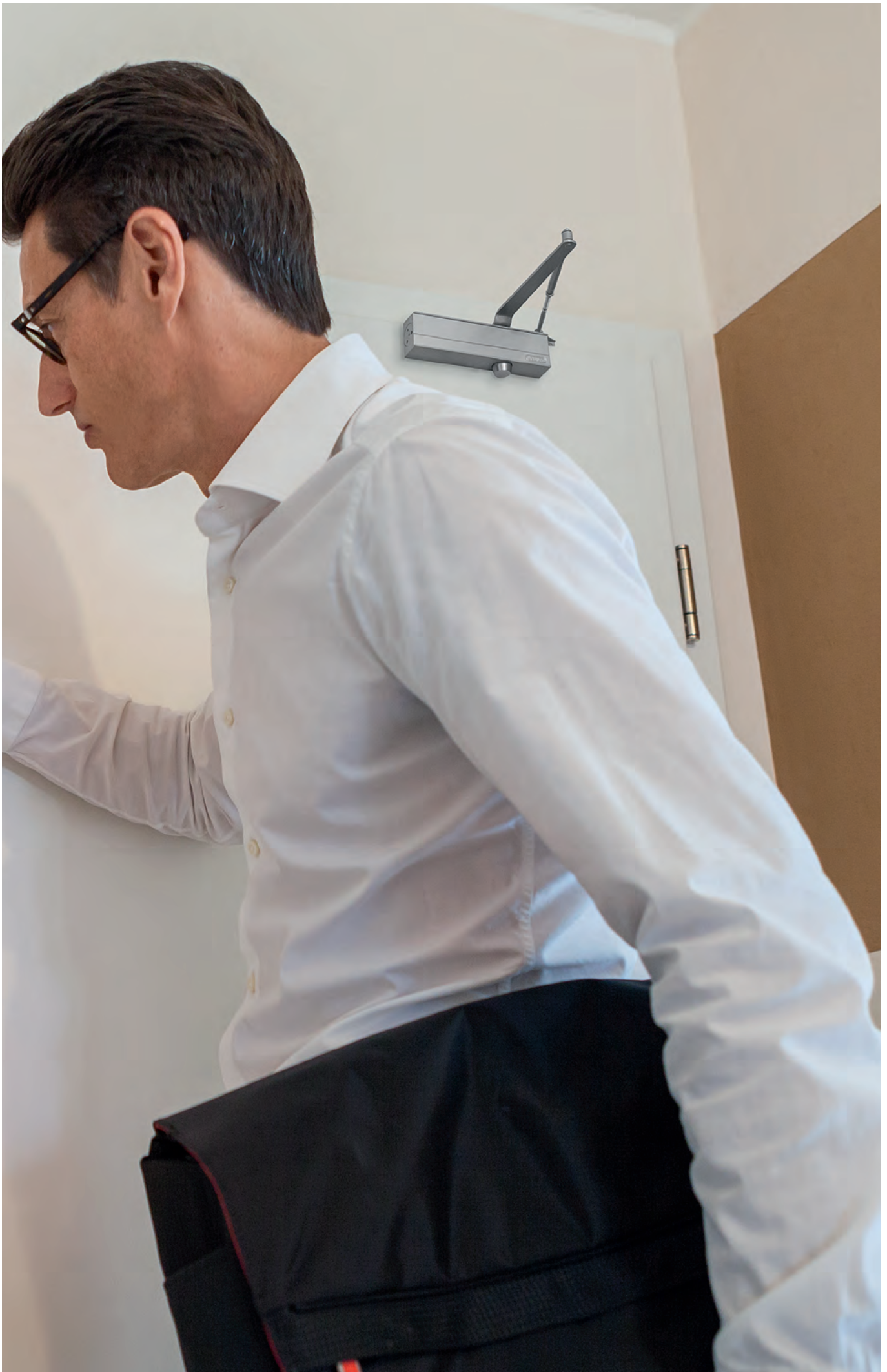

Cerrojo de sobrepone de diseño elegante para puertas Fecho de sobrepor com design elegante para portas



Características técnicas

- Resiste más de una tonelada de carga
- Se puede ajustar la distancia: 60 y 72 mm
- Perno ovalado macizo de acero macizo, cerraduras con dos vueltas
- Retenedor de puerta endurecido para apertura parcial de la puerta
- Con cilindro interno y externo serie EC550 con tres llaves incluidas

Características técnicas

- Suporta mais de uma tonelada de carga
- A distância pode ser ajustada: 60 e 72 mm
- Parafuso oval de aço sólido, travas duplas
- Retentor de porta temperado para abertura parcial da porta
- Com cilindro interno e externo da série EC550 com três chaves incluídas

Referencia Referência	EAN 4003318	Familia Família	Variantes Variante	Acabado Acabamento	Nivel de seguridad Nível de segurança	Uds. Caja Uds. Caja	Uds. Blister Uds. Blister
7035 B EK	53277 1	0908	con cilindro y retenedor	marrón	10	1	
7035 W EK	53279 5	0908	con cilindro y retenedor	blanco	10	1	
7035 S EK	53278 8	0908	con cilindro y retenedor	plata	10	1	
7035 B	53438 6	0908	sin cilindro	marrón	10	1	
7035 W	53439 3	0908	sin cilindro	blanco	10	1	
7035 S	54385 2	0908	sin cilindro	plata	10	1	
7035 B CL/DFNLI	53301 3	0908	con cilindro y retenedor	marrón	10		1
7035 W CL/DFNLI	53303 7	0908	con cilindro y retenedor	blanco	10		1
7035 S CL/DFNLI	53302 0	0908	con cilindro y retenedor	plata	10		1
Plantilla instalación 7000	59479 3	0908				1	

Recargo / Sobretaxa

- GL/KA
- Sin cilindro / Sem cilindro
- GL Cerrojo igualado según muestra / Fecho combinado de acordo com a amostra

Cerrojo de sobreponer de diseño elegante para puertas Fecho de sobrepor com design elegante para portas

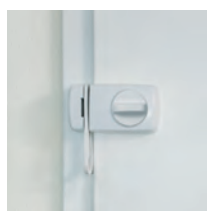
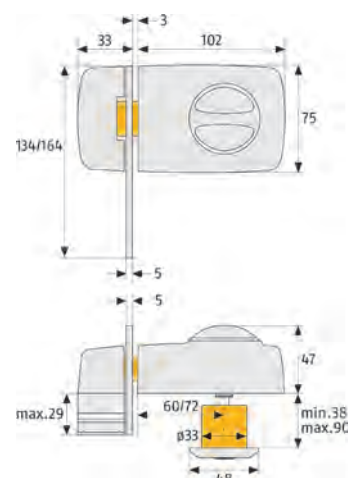

plantilla instalación



Características técnicas

- Resiste más de una tonelada de carga
- Fuerte anclaje a la pared con tacos de alta resistencia
- Se suministra con 2 pomos para instalar al ras o que el pomo sobresalga
- Se puede ajustar la distancia: 60 y 72 mm
- Perno ovalado macizo de acero macizo, cerraduras con dos vueltas
- Retenedor de puerta endurecido para apertura parcial de la puerta
- Con cilindro externo serie EC550, tres llaves incluidas

Características técnicas

- Suporta mais de uma tonelada de carga
- Ancoragem forte na parede com pregos resistentes
- Fornecido com 2 botões para instalar botão nivelado ou saliente
- A distância pode ser ajustada: 60 e 72 mm
- Parafuso oval de aço sólido, travas duplas
- Retentor de porta temperado para abertura parcial da porta
- Com cilindro externo da série EC550, três chaves incluídas

Referencia Referência	EAN 4003318	Familia Família	Variantes Variante	Acabado Acabamento	Nivel de seguridad Nível de segurança	Uds. Caja Uds. Caja	Uds. Blister Uds. Blister
7030 B EK	53274 0	0908	con botón y retenedor	marrón	10	1	
7030 W EK	53276 4	0908	con botón y retenedor	blanco	10	1	
7030 S EK	53275 7	0908	con botón y retenedor	plata	10	1	
7030 B	53307 5	0908	sin cilindro	marrón	10	1	
7030 W	53309 9	0908	sin cilindro	blanco	10	1	
7030 S	53308 2	0908	sin cilindro	plata	10	1	
7030 B CL/DFNLI	83327 4	0908	con botón y retenedor	marrón	10		1
7030 W CL/DFNLI	83328 1	0908	con botón y retenedor	blanco	10		1
7030 S CL/DFNLI	53299 3	0908	con botón y retenedor	plata	10		1
Plantilla instalación 7000	59479 3	0908				1	

Recargo / Sobretaxa

- GL/KA
- Sin cilindro / Sem cilindro
- GL Cerrojo igualado según muestra / Fecho combinado de acordo com a amostra

Cerrojo de sobreponer elegante
Fecho de sobrepor com design elegante

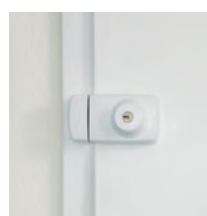
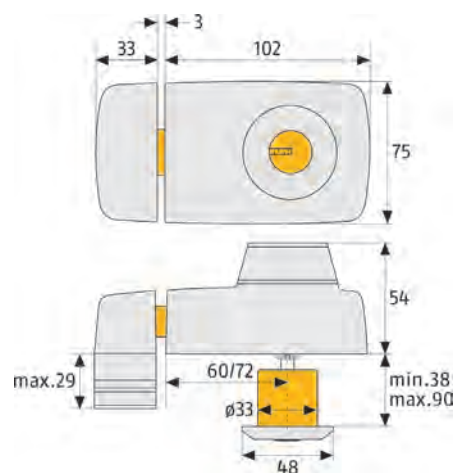

plantilla instalación



Características técnicas

- Aprobado por VdS con cilindro ABUS Pfaffenhain KV356
- Resistencia a la presión de más de 1 tonelada
- Fuerte anclaje a la pared con tacos de alta resistencia
- Se puede ajustar la distancia: 60 y 72 mm
- Perno ovalado estable de acero macizo, bloqueo de dos vueltas
- Fácil de combinar con placa anti-extracción PZS70
- Versión estándar: Con cilindro interior y exterior serie EC550, incluye tres llaves

Características técnicas

- VdS aprovado com cilindro ABUS Pfaffenhain KV356
- Resistência à pressão de mais de 1 tonelada
- Ancoragem forte na parede com pregos resistentes
- A distância pode ser ajustada: 60 e 72 mm
- Parafuso oval estável de aço sólido, trava de duas voltas
- Fácil de combinar com placa anti-extração PZS70
- Versão padrão: Com cilindro interno e externo da série EC550, inclui três chaves

Referencia Referência	EAN 4003318	Familia Família	Variantes Variante	Acabado Acabamento	Nivel de seguridad Nível de segurança	Uds. Caja Uds. Caja	Uds. Blister Uds. Blister
7025 B EK	53271 9	0908	con cilindro Serie EC550	marrón	9	1	
7025 W EK	53273 3	0908	con cilindro Serie EC550	blanco	9	1	
7025 S EK	53272 6	0908	con cilindro Serie EC550	plata	9	1	
7025 B	53436 2	0908	sin cilindro	marrón	9	1	
7025 W	53437 9	0908	sin cilindro	blanco	9	1	
7025 S	54384 5	0908	sin cilindro	plata	9	1	
7025 B VdS EK	53577 2	0908	con cilindro ABUS Pfaffenhain	marrón	9	1	
7025 W VdS EK	53579 6	0908	con cilindro ABUS Pfaffenhain	blanco	9	1	
7025 S VdS EK	53578 9	0908	con cilindro ABUS Pfaffenhain	plata	9	1	
7025 B CL/DFNLI	55270 0	0908	con cilindro Serie EC550	blanco	9	1	
7025 W CL/DFNLI	53297 9	0908	con cilindro Serie EC550	blanco	9	1	
7025 S CL/DFNLI	53296 2	0908	con cilindro Serie EC550	plata	9	1	
Plantilla instalación 7000	59479 3	0908				1	

Recargo / Sobretaxa

- GL/KA
- Sin cilindro / Sem cilindro

Cerrojo de sobreponer elegante Fecho de sobrepor com design elegante

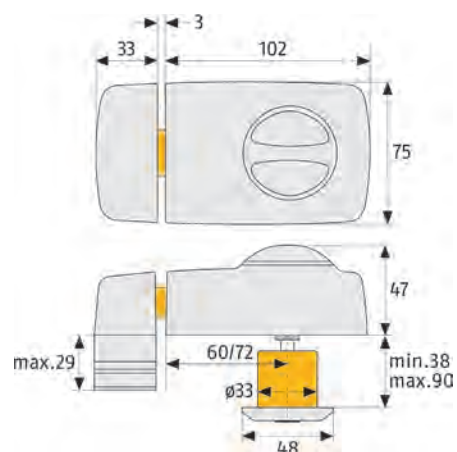

placa instalación



Características técnicas

- Aprobado por VdS con cilindro Pfaffenhain KV356
- Resistente a más de una tonelada de carga
- Fuerte anclaje a la pared con tacos de alta resistencia
- Se suministra con 2 pomos para instalar al ras o que el pomo sobresalga
- Se puede ajustar la distancia: 60 y 72 mm
- Perno ovalado macizo de acero macizo, cerraduras con dos vueltas
- Fácil de combinar con la placa de escudo blindada PZS70
- Con cilindro externo serie EC550, tres llaves incluidas

Características técnicas

- VdS aprovado com cilindro Pfaffenhain KV356
- Resistente a mais de uma tonelada de carga
- Ancoragem forte na parede com pregos resistentes
- Fornecido com 2 botões para instalar botão nivelado ou saliente
- A distância pode ser ajustada: 60 e 72 mm
- Parafuso oval de aço sólido, travas duplas
- Fácil de combinar com a placa de proteção blindada PZS70
- Com cilindro externo da série EC550, três chaves incluídas

Referencia Referência	EAN 4003318	Familia Família	Variantes Variante	Acabado Acabamento	Nivel de seguridad Nível de segurança	Uds. Caja Uds. Caja	Uds. Blister Uds. Blister
7010 B EK	53268 9	0908	con cilindro Serie EC550	marrón	9	1	
7010 W EK	53270 2	0908	con cilindro Serie EC550	blanco	9	1	
7010 S EK	53269 6	0908	con cilindro Serie EC550	plata	9	1	
7010 B	53304 4	0908	sin cilindro	marrón	9	1	
7010 W	53306 8	0908	sin cilindro	blanco	9	1	
7010 S	53305 1	0908	sin cilindro	plata	9	1	
7010 B VdS EK	53574 1	0908	con cilindro ABUS Pfaffenhain	marrón	9	1	
7010 W VdS EK	53576 5	0908	con cilindro ABUS Pfaffenhain	blanco	9	1	
7010 S VdS EK	53575 8	0908	con cilindro ABUS Pfaffenhain	plata	9	1	
7010 B CL/DFNLI	55265 6	0908	con cilindro Serie EC550	marrón	9		1
7010 W CL/DFNLI	53294 8	0908	con cilindro Serie EC550	blanco	9		1
7010 S CL/DFNLI	53293 1	0908	con cilindro Serie EC550	plata	9		1
Plantilla instalación 7000	59479 3	0908				1	

Recargo / Sobretaxa

- GL/KA
- Sin cilindro / Sem cilindro
- GL Cerrojo igualado según muestra / Fecho combinado de acordo com a amostra

PZS70

Escudo protector del cilindro Escudo do cilindro



Características técnicas

- Construcción resistente
- Disco de protección endurecido y giratorio
- Tapa del cilindro de acero endurecido

Características técnicas

- Construção robusta
- Disco de proteção rotativo e endurecido
- Tampa do cilindro de aço temperado

Referencia Referência	EAN 4003318	Familia Família	Variantes Variante	Acabado Acabamento	Nivel de seguridad Nível de segurança	Uds. Caja Uds. Caja	Uds. Blister Uds. Blister
PZS70 B	54399 9	0908	incluye almohadilla de bloqueo	marrón		1	
PZS70 S	54397 5	0908	incluye almohadilla de bloqueo	plata		1	
PZS70 W	54404 0	0908	incluye almohadilla de bloqueo	blanco		1	

Placa 7000

Para cilindros de exterior ovalado Para cilindros ovais externos



Características técnicas

- Combinación de metal y plástico de 2 piezas

Características técnicas

- Combinação de metal-plástico de 2 peças

Referencia Referência	EAN 4003318	Familia Família	Variantes Variante	Acabado Acabamento	Nivel de seguridad Nível de segurança	Uds. Caja Uds. Caja	Uds. Blister Uds. Blister
Placa 7000 B externa	56796 4	08	para cilindros externos	marrón		1	
Placa 7000 S externa	56797 1	08	para cilindros externos	plata		1	
Placa 7000 W externa	56798 8	08	para cilindros externos	blanco		1	

WSB 70

Placa de impacto empotrada en la pared Placa de impacto embutida na parede



Características técnicas

- Cerradero de acero con tapa de plástico

Características técnicas

- Greve de aço com tampa de plástico

Referencia Referência	EAN 4003318	Familia Família	Variantes Variante	Acabado Acabamento	Nivel de seguridad Nível de segurança	Uds. Caja Uds. Caja	Uds. Blister Uds. Blister
WSB70 marrón	58905 8	08		marrón		1	
WSB70 plata	58907 2	08		plata		1	
WSB70 blanco	58906 5	08		blanco		1	

Cerrojo de seguridad con retenedor

Fecho de segurança com retentor



Características técnicas

- Cerrojo de acero macizo
- Montaje seguro
- Retenedor endurecido resistente que permite entreabrir la puerta
- Cilindro de precisión con 5 pines
- Cerraduras con dos vueltas
- Con pomo en el interior
- Incl. dos llaves

Características técnicas

- Parafuso de aço sólido
- Montagem segura
- O retentor forte e endurecido permite que a porta fique entreaberta
- Cilindro de precisão com 5 pinos
- Fechaduras com duas voltas
- Com botão dentro
- Inclui duas chaves

Referencia Referência	EAN 4003318	Familia Família	Variantes Variante	Acabado Acabamento	Nivel de seguridad Nível de segurança	Uds. Caja Uds. Caja	Uds. Blister Uds. Blister
2130 B CL/DFNLI	56034 7	0908	con botón y retenedor	marrón	6		1
2130 W CL/DFNLI	56035 4	0908	con botón y retenedor	blanco	6		1
2130 S CL/DFNLI	56036 1	0908	con botón y retenedor	plata	6		1

Cerrojo de seguridad
 Fecho de segurança

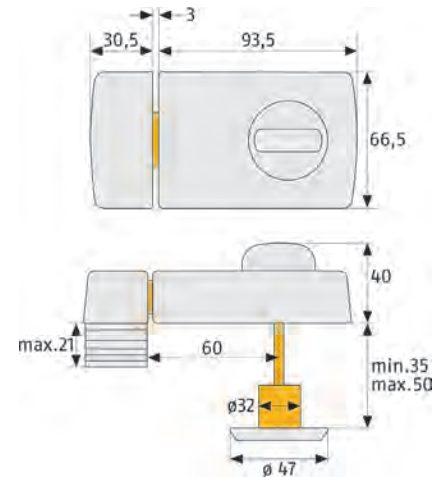

Características técnicas

- Montaje seguro
- Cerraduras con dos vueltas
- Cilindro de precisión de 5 pines
- Con pomo en el interior
- Incl. dos llaves

Características técnicas

- Montagem segura
- Fechaduras com duas voltas
- Cilindro de precisão de 5 pines
- Com botão dentro
- Inclui duas chaves

Referencia Referência	EAN 4003318	Familia Família	Variantes Variante	Acabado Acabamento	Nivel de seguridad Nível de segurança	Uds. Caja Uds. Caja	Uds. Blister Uds. Blister
2110 B CL/DFNLI	78777 5	0908	con botón	marrón	5	1	
2110 W CL/DFNLI	78778 2	0908	con botón	blanco	5	1	
2110 S CL/DFNLI	79112 3	0908	con botón	plata	5	1	

Cerrojo clásico
Fecho clásico

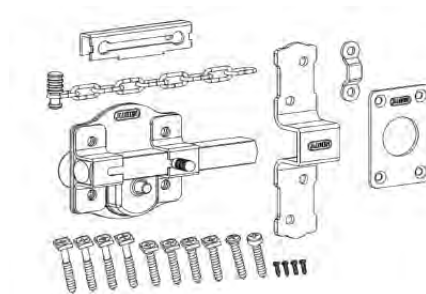
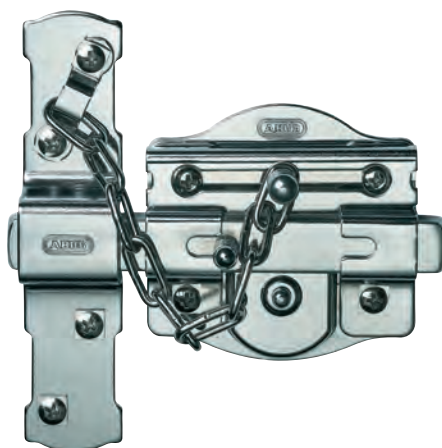

Características técnicas

- Estilo estrecho
- Atractiva cubierta de vinilo
- Tornillos ocultos fáciles de colocar

Características técnicas

- Estilo estrecho
- Atractiva cubierta de vinilo
- Tornillos ocultos fáciles de coloca

Referencia Referência	EAN 4003318	Familia Família	Variantes Variante	Acabado Acabamento	Nivel de seguridad Nível de segurança	Uds. Caja Uds. Caja	Uds. Blister Uds. Blister
3930 N			con cilindro Bravus	níquel	5	1	
3930 PB			con cilindro Bravus	latón pulido	5	1	
3730 N			con cilindro Vela	níquel	5	1	
3730 PB			con cilindro Vela	latón pulido	5	1	
3630 50 N	77227 6		con cilindro D6PS	níquel	5	1	
3630 50 PB	77228 3		con cilindro D6PS	latón pulido	5	1	

Escudo RHZS 524

Escudo protector para la puerta
Escudo de proteção para a porta



Características técnicas

- Escudos protectores para la puerta
- Con tapa protectora para el cilindro
- El cilindro está protegido por un disco que gira libremente de acero especial contra la extracción y la perforación
- Espacio entre agujeros 26 / 38 mm

Características técnicas

- Escudos de proteção para a porta
- Com tampa de proteção para o cilindro
- O cilindro é protegido por um disco que gira livremente feito de aço especial contra extração e perfuração
- Espaçamento de orifício de 26/38 mm

Referencia Referência	EAN 4003318	Familia Família	Variantes Variante	Acabado Acabamento	Nivel de seguridad Nível de segurança	Uds. Caja Uds. Caixa	Uds. Blister Uds. Blister
RHZS 524 N	80891 3		ancho 70 mm y espesor 14,5 mm	níquel	10	1	
RHZS 524 PB	80892 0		ancho 70 mm y espesor 14,5 mm	latón pulido	10	1	
RHZS 524 N M	84387 7		ancho 70 mm y espesor 14,5 mm	níquel mate	10	1	
RHZS 524 B M	84388 4		ancho 70 mm y espesor 14,5 mm	latón mate	10	1	

Escudo RHZS 222

Escudo protector para la puerta
Escudo de proteção para a porta



Características técnicas

- Escudos protectores para la puerta
- Con tapa protectora para el cilindro
- El cilindro está protegido por un disco que gira libremente de acero especial contra la extracción y la perforación
- Espacio entre agujeros 26 mm

Características técnicas

- Escudos de proteção para a porta
- Com tampa de proteção para o cilindro
- O cilindro é protegido por um disco que gira livremente feito de aço especial contra extração e perfuração
- Espaçamento de orifício de 26 mm

Referencia Referência	EAN 4003318	Familia Família	Variantes Variante	Acabado Acabamento	Nivel de seguridad Nível de segurança	Uds. Caja Uds. Caja	Uds. Blister Uds. Blister
RHZS 222 N	77123 1		ancho 65 mm y espesor 14 mm	níquel	5	1	
RHZS 222 PB	77124 8		ancho 65 mm y espesor 14 mm	latón pulido	5	1	

Cerrojo de sobreponer | Fecho de sobrepor

230 - 234



Cierre de persiana | Fecho de persiana

235



FTS88

Cerrojo de sobreponer para ventana Fecho de sobrepor para janela



Características técnicas

- Aprobado por VdS, probado según DIN
- Resiste a más de una tonelada de carga
- Alta resistencia a la palanca por la forma de garra de las condenas
- Cuerpo macizo y doble condena de acero
- Rango de uso universal
- Incl. dos llaves

Características técnicas

- VdS aprobado, DIN testado
- Suporta mais de uma tonelada de carga
- Alta resistência à alavanca devido ao formato em garra das frases
- Corpo sólido e fechadura dupla de aço
- Gama de uso universal
- Inclui duas chaves

Referencia Referência	EAN 4003318	Familia Família	Variantes Variante	Acabado Acabamento	Nivel de seguridad Nível de segurança	Uds. Caja Uds. Caixa	Uds. Blister Uds. Blister
FTS88 B EK	10754 2	0903		marrón	9	1	
FTS88 W EK	10753 5	0903		blanco	9	1	
FTS88 W B/EFSP	52841 5	0903		blanco	9		2
Plantilla instalación FTS88	10285 1	08				1	

Cerrojo de sobreponer para ventana
 Fecho de sobrepor para janela

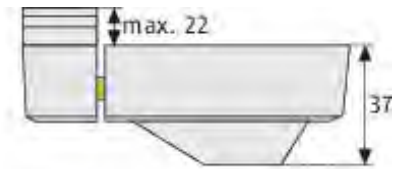
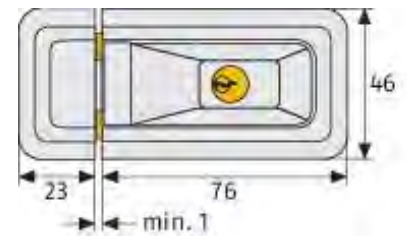

Características técnicas

- Cerrojo de sobreponer para ventana con llave
- Incorpora dos pasadores cuadrados macizos
- Todos los tornillos estan escondidos, imposible de atacar
- Fácil de colocar tanto en el interior cómo en el exterior
- Incluye dos llaves

Características técnicas

- Fecho de sobrepor para janela com chave
- Incorpora dois pinos quadrados sólidos
- Todos os parafusos estão escondidos, impossíveis de atacar
- Fácil de colocar em ambientes internos e externos
- Inclui duas chaves

Referencia Referência	EAN 4003318	Familia Família	Variantes Variante	Acabado Acabamento	Nivel de seguridad Nível de segurança	Uds. Caja Uds. Caixa	Uds. Blister Uds. Blister
3010 W B/DEFSPP	35058 8	0996		blanco	5		2
3010 B B/DEFSPP	35051 1	0996		marrón	5		2

FTS3003

Cerrojo por presión para ventana o puerta corredera
 Fecho de pressão para janela ou porta deslizante



Características técnicas

- Condena de bulón de acero que se bloquea por presión en el cerradero y se abre sólo con la llave
- Piezas importantes para la seguridad de acero templado
- Mecanismo de cierre de cuatro pitones
- Incluye dos llaves
- Montaje fácil
- Los tornillos de fijación quedan escondidos

Características técnicas

- Fecho com trinco em aço, que bloqueia através de pressão e desbloqueia apenas com chave
- Todos os componentes fundamentais para a segurança em aço temperado
- Cilindro de 4 pinos
- Inclui duas chaves
- Fácil montagem
- Os parafusos de fixação estão escondidos

Referencia Referência	EAN 4003318	Familia Família	Variantes Variante	Acabado Acabamento	Nivel de seguridad Nível de segurança	Uds. Caja Uds. Caixa	Uds. Blister Uds. Blister
FTS3003 B EK	28410 6	0903		marrón	5	1	
FTS3003 W EK	28409 0	0903		blanco	5	1	
FTS3003 B CL/DFNLI	78770 6	0903		marrón	5		2
FTS3003 W C/PLCZHRUS	32421 5	0903		blanco	5		2

FTS3002

Cerrojo por presión para ventana o puerta corredera
 Fecho de pressão para janela ou porta deslizante

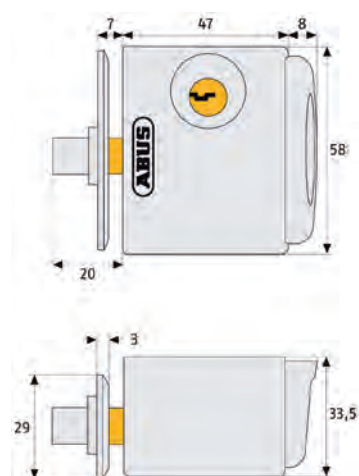

Características técnicas

- Condena de bulón de acero que se bloquea por presión en el rail y se abre sólo con la llave
- Piezas importantes para la seguridad de acero templado
- Mecanismo de cierre de cuatro pitones
- Incluye dos llaves
- Montaje fácil
- Los tornillos de fijación quedan escondidos

Características técnicas

- Trava de parafuso de aço que trava por pressão no trilho e abre apenas com a chave
- Peças importantes de segurança de aço suave
- Mecanismo de travamento de quatro pinos
- Inclui duas chaves
- Fácil montagem
- Os parafusos de fixação estão escondidos

Referencia Referência	EAN 4003318	Familia Família	Variantes Variante	Acabado Acabamento	Nivel de seguridad Nível de segurança	Uds. Caja Uds. Caixa	Uds. Blister Uds. Blister
FTS3002 B AL0125	31726 2	0903		marrón	5	6	
FTS3002 B AL0145	31729 3	0903		marrón	5	6	
FTS3002 B CL/DFNLI	78768 3	0903		marrón	5		2
FTS3002 W vs. EK	26801 4	0903		blanco	5	6	
FTS3002 W AL0125	31727 9	0903		blanco	5	6	
FTS3002 W AL0145	31730 9	0903		blanco	5	6	
FTS3002 W CL/DFNLI	78769 0	0903		blanco	5		2
FTS3002 S AL0125	31728 6	0903		plata	5	6	
FTS3002 S EE0025	28321 5	0903		plata	5	6	

FTR70

Cerrojo para ventanas que abren hacia el interior, exterior y correderas
 Fecho para janelas internas, abertas para fora e deslizantes

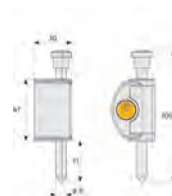

Características técnicas

- Varilla de bloqueo de acero inoxidable de 40 mm
- Carcasa de zinc fundido a presión
- Cubierta de plástico con clip
- Montaje sencillo, tornillos de montaje ocultos
- Dos llaves incluidas
- El material de fijación incluido

Características técnicas

- Trinco de bloqueio em aço inox de 40mm
- Carcaça de zinco fundido
- Capa de plástico com clipe
- Montagem simples, parafusos de montagem ocultos
- Duas chaves incluídas
- O material de fixação incluído



Referencia Referência	EAN 4003318	Familia Família	Variantes Variante	Acabado Acabamento	Nivel de seguridad Nível de segurança	Uds. Caja Uds. Caixa	Uds. Blister Uds. Blister
FTR70 W AL0125 B/DEFSP	73401 4	0996		blanco	4		4

FTR38

Cerrojo para ventanas que abren hacia el interior, exterior y correderas
 Fecho para janelas internas, abertas para fora e deslizantes

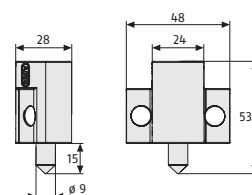

Características técnicas

- Bulón de acero inoxidable de 15 mm
- Manejo conveniente debido al mecanismo de interbloqueo

Características técnicas

- Trinco de aço inox de 15mm
- Manuseio conveniente devido ao mecanismo de bloqueio

Referencia Referência	EAN 4003318	Familia Família	Variantes Variante	Acabado Acabamento	Nivel de seguridad Nível de segurança	Uds. Caja Uds. Caixa	Uds. Blister Uds. Blister
FTR38 B AL0125 B/DEFSP	78235 0	0996		marrón			4
FTR38 W AL0125 B/DEFSP	77071 5	0996		blanco			4
FTR38 B AL0125 CL/DFNLI	78820 8	0996		marrón			4
FTR38 W AL0125 CL/DFNLI	78814 7	0996		blanco			4

CVC16

Cierre de persiana Fecho de persiana

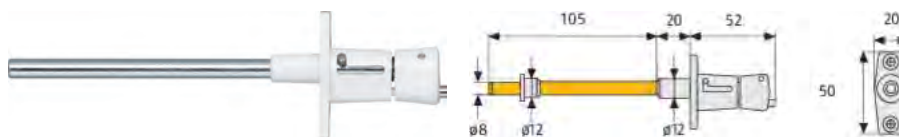

Características técnicas

- Cierre de persiana
- Juego de 2 piezas
- Sistema que permite bloquear ventanas correderas perforando las dos hojas
- Montaje sencillo

Características técnicas

- Fecho de persiana
- Conjunto de 2 peças
- Sistema que permite bloquear janelas deslizantes perforando as duas folhas
- Montagem simples

Referencia Referência	EAN 4003318	Familia Família	Variantes Variante	Acabado Acabamento	Nivel de seguridad Nível de segurança	Uds. Caja Uds. Caixa	Uds. Blister Uds. Blister
CVC 16 B B	77340 2			marrón			3
CVC 16 W B	77341 9			blanco			3

RS97

Cierre de persiana Fecho de persiana



Características técnicas

- Sistema para fijar en las lamas de la persiana
- Juego de 2 piezas
- Montaje sencillo

Características técnicas

- Sistema de fixação temporária, aplicado no carril do estore
- Conjunto de 2 peças
- Montagem simples

Referencia Referência	EAN 4003318	Familia Família	Variantes Variante	Acabado Acabamento	Nivel de seguridad Nível de segurança	Uds. Caja Uds. Caixa	Uds. Blister Uds. Blister
RS97 C	33689 8			acero			6



HomeTec Pro



239 - 244



Sistema para la apertura fácil Sistema de abertura

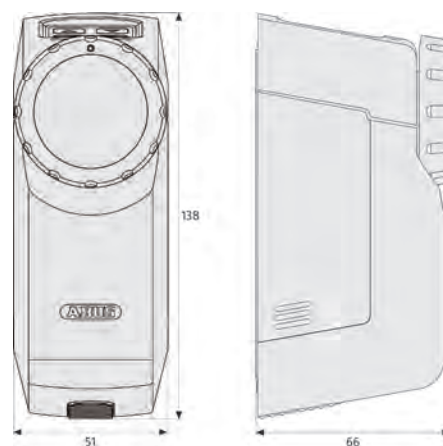

Características técnicas

- Dispositivo de apertura y control de acceso para puertas de entrada
- Configuración y funcionamientos mediante App gratuita (HomeTec Pro)
- Sistema simple, flexible e inalámbrico de fácil instalación. (Apertura del exterior/ interior simultánea)
- Se adapta sobre cilindros de perfil europeo según DIN 18252 y DIN EN 1303 con la función de doble embrague
- Alimentación a través de batería (4 pilas AA, incluidas)
- Posibilidad de compartir llaves virtuales mediante diferentes plataformas (SMS, E-mail, RRSS, etc)
- Gestiona el control de acceso de hasta 28 usuarios de manera simultánea

Características técnicas

- Dispositivo de abertura e controlo de acesso para portas de entrada
- Configuração e funcionamento através de uma aplicação gratuita (HomeTec Pro)
- Sistema simples, flexível e sem fio de fácil instalação. (Abertura externa / interna simultânea)
- Se encaixa em cilindros de perfil europeu de acordo com DIN 18252 e DIN EN 1303 com função de emergência e perigo
- Alimentação via bateria (4 baterias AA, incluídas)
- Possibilidade de partilha de chaves virtuais através de diferentes plataformas (SMS, E-mail, RRSS, etc).
- Gere o controlo de acesso para até 28 utilizadores em simultâneo

Referencia	EAN	Familia	Variantes	Acabado	Uds. Caja	Uds. Blister
Referência	4003318	Família	Variante	Acabamento	Uds. Caixa	Uds. Blister
CFA3100 W	88311 8	2011	Disp. Apertura Remota Bluetooth Home Tec Blanco	blanco	1	
CFA3100 S	88312 5	2011	Disp. Apertura Remota Bluetooth Home Tec Plata	plata	1	

Teclado inalámbrico
Teclado sem fios



Características técnicas

- Para un uso ampliado y una configuración adicional del sistema de apertura de puerta con radio HomeTec Pro
- Muy fácil de usar: bloquear / desbloquear y abrir la puerta introduciendo un código
- Instalación fácil, flexible e inalámbrica
- Pantalla táctil retroiluminada
- El más alto nivel de seguridad a través del cifrado AES de 128 bits
- Alimentación a través de batería (4 pilas AA, incluidas)

Características técnicas

- Para uso estendido e configuração adicional do sistema de travamento de porta por rádio HomeTec Pro
- Muito fácil de usar: bloqueie / desbloqueie e abra a porta digitando um código
- Instalação fácil, flexível e sem fio
- Tela de toque retroiluminada
- Maior nível de segurança por meio de criptografia AES de 128 bits
- Alimentação via bateria (4 baterias AA, incluídas)

Referencia	EAN	Familia	Variantes	Acabado	Uds. Caja	Uds. Blister
Referência	4003318	Família	Variante	Acabamento	Uds. Caixa	Uds. Blister
CFT3100 W	88313 2	2011	Teclado inalámbrico Bluetooth Home Tec Blanco	blanco	1	
CFT3100 S	88314 9	2011	Teclado inalámbrico Bluetooth Home Tec Plata	plata	1	

Cubierta visual
Capa visual



Características técnicas

- Protege contra el espionaje no autorizado al introducir el código
- Para una mejor lectura de la pantalla con luz solar intensa
- Fácil de colocar: poner, sujetar y listo

Características técnicas

- Protege contra espionagem não autorizada inserindo o código
- Para melhor leitura da tela sob forte luz do sol
- Fácil de aplicar: coloque, prenda e vá

Referencia	EAN	Familia	Variantes	Acabado	Uds. Caja	Uds. Blister
Referência	4003318	Família	Variante	Acabamento	Uds. Caixa	Uds. Blister
CSS3000 W	73362 8	2011		blanco	1	
CSS3000 S	73361 1	2011		plata	1	

Mando adicional Comando adicional

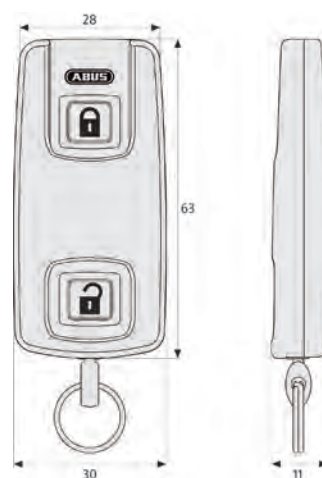

Características técnicas

- Comprobación y activación del estado del dispositivo (Abrir/Cerrar)
- Permite el control de hasta dos unidades simultáneamente
- El más alto nivel de seguridad a través del cifrado AES de 128 bits
- Alimentación a través de batería (1 x pila de botón de 3V CR2032, incluida)

Características técnicas

- Verificando e ativando o status do dispositivo (Abrir / Fechar)
- Permite o controle de até duas unidades simultaneamente
- Maior nível de segurança por meio de criptografia AES de 128 bits
- Alimentação via bateria (1 x célula botão 3V CR2032, incluída)

Referencia	EAN	Familia	Variantes	Acabado	Uds. Caja	Uds. Blister
Referência	4003318	Família	Variante	Acabamento	Uds. Caixa	Uds. Blister
CFF3100	88315 6	2011	Mando a distancia Bluetooth Home Tec	negro	1	

Lector Biométrico Capa visual



Características técnicas

- Para controlar el accionamiento inalámbrico de cerradura de puerta HomeTec Pro Bluetooth® CFA3100
- Bloqueo/desbloqueo y apertura de la puerta mediante huella dactilar
- La tapa protege el sensor de las condiciones atmosférica
- Montaje sencillo, flexible y sin cables
- Máxima seguridad gracias al cifrado AES de 128 bits y a la Keycard ABUS
- Fuente de alimentación con pilas (3 pilas AA; incluidas)

Características técnicas

- Para controlar a unidade de fechadura de porta sem fios HomeTec Pro Bluetooth® CFA3100
- Bloqueio/desbloqueio e abertura da porta através de impressão digital
- A cobertura protege o sensor das condições meteorológicas
- Instalação simples, flexível e sem cabos
- Máxima segurança graças à encriptação AES de 128 bits e ABUS Keycard
- Fonte de alimentação a pilhas (3 pilhas AA; incluídas)

Referencia	EAN	Familia	Variantes	Acabado	Uds. Caja	Uds. Blister
Referência	4003318	Família	Variante	Acabamento	Uds. Caixa	Uds. Blister
CFS3100 W	73362 8	2011	Lector Biométrico Bluetooth Home Tec Blanco	blanco	1	

Pasarela Wifi
Comando adicional



Características técnicas

- Pasarela Wi-Fi para conexión a internet Permite el control de hasta dos unidades simultáneamente
- Distancia máximas de hasta 5 metros respecto al dispositivo HomeTec Pro Bluetooth
- Apertura y cierre de la puerta de manera instantáneas mediante App
- Comprobación del historial de acceso desde cualquier lugar
- Conexión a los asistentes de voz Amazon Alexa y Google Home

Características técnicas

- Gateway Wi-Fi para ligação à Internet Permite o controlo de até duas unidades em simultâneo
- Distância máxima de até 5 metros do dispositivo HomeTec Pro Bluetooth
- Abertura e fecho instantâneos da porta via App
- Verificar o histórico de acesso a partir de qualquer local
- Ligação aos assistentes de voz Amazon Alexa e Google Home

Referencia	EAN	Familia	Variantes	Acabado	Uds. Caja	Uds. Blister
Referência	4003318	Família	Variante	Acabamento	Uds. Caixa	Uds. Blister
CFW3100 W	88316 3	2011	Pasarela Wifi Bluetooth Home Tec	blanco	1	

LINTERNA TL-517

COMPACTO, LIGERO Y MANEJABLE

- Lámpara de alta calidad con LED Cree XP-G
- Luz roja - ideal para visión nocturna
- Luz estroboscópica

Nº Artículo	Descripción	P.V.P.R.
63994 4	ABUS Seclight TL-517	37,95 €

+ 10%
ADICIONAL



LINTERNA TL-525

COMPACTO Y LIGERO

- Lámpara de alta calidad con LED Cree XP-G
- Luz roja - ideal para visión nocturna
- Luz estroboscópica

Nº Artículo	Descripción	P.V.P.R.
63995 1	ABUS Seclight TL-525	46,50 €

+ 10%
ADICIONAL



LINTERNA TL-530

LINTERNA DE SEGURIDAD COMPACTA

- Linterna de seguridad grande
- Lámpara de alta calidad con LED Cree XP-G
- Nivel de luz potente para distancias cortas y largas
- Luz estroboscópica

Nº Artículo	Descripción	P.V.P.R.
63996 8	ABUS Seclight TL-530	50,95 €

+ 10%
ADICIONAL





Multipacks

247



Expositores

248 - 249



Shop in Shop

250 - 251



Servicio | Serviço

252 - 253



1) Llaves adicionales | Chaves adicionais

a) Llaves de cilindros | Chaves de cilindro

No. 23, 24, 26, 34, 41, 54Ti, 64Ti, 72, 80Ti, 74, 82, 83, 85, 90, 92 etc.
No. 55, 65, 70, T65AL, T84MB, 84IB
No. 25, 75, 96Ti, 98Ti

b) Llave ABUS Plus | Chave ABUS Plus

No. 20, 37, 88
llave con luz | chave com luz

c) Todos los demás | Todos os outros

Medida del candado | Tamanho do cadeado

15-49 mm
50-60 mm

2) Llave suplementaria según muestra | Chave complementar de acordo com a amostra

a) Llaves de cilindros | Chaves de cilindro

No. 23, 24, 26, 34, 41, 54Ti, 64Ti, 72, 80Ti, 74, 82, 83, 85, 90, 92 etc.
No. 55, 65, 70, T65AL, T84MB, 84IB
No. 25, 75, 96Ti, 98Ti

b) Llave ABUS Plus | Chave ABUS Plus

No. 20, 37, 88
llave con luz | chave com luz

c) Todos los demás | Todos os outros

Medida del candado | Tamanho do cadeado

15-49 mm
50-60 mm

3) Llaves en bruto | Chaves em branco

a) Llaves de cilindros | Chaves de cilindro

No. 23, 24, 26, 34, 41, 72, 83 etc.
No. 85/15-30
No. 85/40-60, 90/50, 82, 92
No. 85/70
No. 55, 65, 70, T65AL, T84MB, 84IB, 54Ti, 64Ti, 80Ti
No. 25, 75, 96Ti, 98Ti

b) Llave ABUS Plus | Chave ABUS Plus

No. 20, 37, 88
mit Beleuchtung | lighted key | clé lumineuse

c) Todos los demás | Todos os outros

Medida del candado | Tamanho do cadeado

15-49 mm
50-60 mm

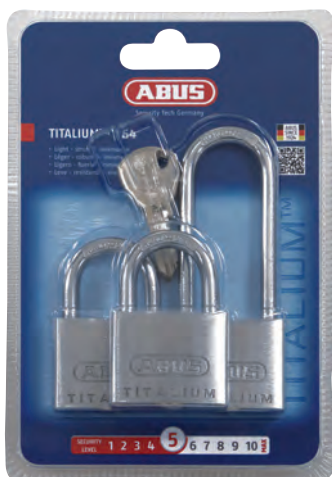

Twins, Triples, Quads, Combinados

Varios candados con llaves iguales en un mismo blister:

- Una llave única: uso conveniente
- ventaja real en el precio

Candado y portacandado:

- Perfecta combinación
- Nivel de seguridad equilibrado de ambos producto

Twins, Triples, Quads, Combis

Varios candados con llaves iguales en un mismo blister:

- Uma chave tecla: uso conveniente
- Vantagem real de preço

Cadeado e porta-cadeado:

- Perfecta combinação
- Nivel de seguridad equilibrado de ambos producto

Expositores



WE92 TITALIUM™
530 x 1570 x 510 mm



VK TITALIUM Caja
500 x 510 x 200 mm



VK 14 TITALIUM
300 x 375 x 270 mm



WE92
530 x 510 x 1570 mm



VK 2017 (40 ganchos)
280 x 550 x 300 mm



VK 2017 (16 ganchos)
280 x 530 x 300 mm



VK 2014
340 x 520 x 200 mm



VK 60
280 x 230 x 600 mm



VK 99
280 x 200 x 410 mm



VK 14 Cilindros
300 x 375 x 270 mm



VK 14 Candados
300 x 375 x 270 mm



VK 14 LA VUELTA AL COLE
300 x 375 x 270 mm

Expositores



VK Display COWM300
300 x 375 x 285 mm



VK MD 10
400 x 2100 x 700 mm



VK MALETÍN 155
350 x 300 x 260 mm



VK DISPLAY VELA
160 x 270 x 85 mm



VK DISPLAY X12R
220 x 200 x 120 mm



VK DISPLAY BRAVUS MAGNET
220 x 200 x 120 mm



VK DISPLAY RHZ524
160 x 250 x 100 mm



VK Cerrojos
300 x 150 x 350 mm



VK DISPLAY ABUS 787 LED
200 x 260 x 160 mm



VK DI 141
340 x 570 x 390 mm



VK Llave metacrilato
200 x 430 x 200 mm



Soporte de ventas activo

ABUS tiene una reputación de calidad, innovación y precios competitivos. Especialmente cuando se trata de vender seguridad, ABUS tiene mucho que ofrecer.

Con enormes inversiones en campañas publicitarias, que atraen mucha atención, ABUS crea un deseo de seguridad y dirige esta demanda directamente al minorista.

En el punto de venta, ABUS apoya activamente las ventas con soluciones de ayuda a la venta, bien planteadas y duraderas.

Existe una variedad de expositores de ventas de ABUS adaptadas a cada negocio y con posibilidad de mostrar el producto.

ABUS dispone de una extensa gama de soportes publicitarios como catálogos, carteles promocionales, pósters, folletos, pegatinas, etc.

Así que en general:
¡Más éxito en ventas!



Suporte de vendas ativo

ABUS tem uma reputação de qualidade, inovação e preços competitivos. Especialmente quando se trata de venda de segurança, a ABUS tem muito a oferecer.

Com grandes investimentos em campanhas publicitárias, que atraem muita atenção, a ABUS cria um desejo por segurança e direciona essa demanda diretamente ao varejista.

No ponto de venda, a ABUS apóia ativamente as vendas com soluções de suporte de vendas bem projetadas e duráveis.

Existem diversos displays de vendas ABUS sob medida para cada negócio e com possibilidade de expor o produto.

ABUS possui uma ampla gama de meios de publicidade como catálogos, pôsteres promocionais, pôsteres, brochuras, adesivos, etc.

Portanto, em geral:
Mais sucesso nas vendas!

Conjunto de fijación de cadena

- Para candados de 40 a 60 mm
- Fija los candados a la ubicación, evita la pérdida y contaminación de los candados
- Fácil de colocar: remache para enganchar y atornilla a la base
- Se suministra con 3 abrazaderas de arco: para arcos de 6 a 10 mm

Conjunto de acessórios de corrente

- Para cadeados de 40 a 60 mm
- Prenda os cadeados no local, evite a perda e contaminação dos cadeados.
- Fácil de ajustar: rebite para enganchar e aparafusar na base
- Fornecido com 3 grampos de arco: para arcos de 6 a 10 mm



ABUS Servicio de grabado de candados

- Personalización de candados de latón y aluminio

Service Gravage ABUS

- Personalização de cadeados em latão e alumínio

ABUS
 Padlock Engraving Form
 Standard Brass Engraving

LOCK size	30	40	50
Standard letter size	2,5	3,0	3,5
DL letter size	4,5	5,5	6,5

No. 75
 No. 85
 No. 95

per letter LOCK size: 0,50 €
 per area: 0,50 €
 total engraving: 0,50 €

Per engraving process:
 AREA 1
 AREA 2
 AREA 3
 AREA 4

Standard letter size (please fill in letters and/or numbers - max. 11 digits per line)
 AREA 1
 AREA 2
 AREA 3
 AREA 4

OR
 DL size (please fill in letters and/or numbers - max. 6 digits per line)
 AREA 1
 AREA 2

Key head engraving (please, numbers)

Description of consecutive or sequenced marking

ABUS
 Padlock Engraving Form
 145 Aluminum Padlock Engraving

LOCK size	30	40	50
Standard letter size	3,0	3,5	4,0
DL letter size	5,0	6,0	7,0

No. 145

per letter LOCK size: 0,50 €
 per area: 0,50 €
 total engraving: 0,50 €

Per engraving process:
 AREA 1
 AREA 2
 AREA 3

145/20 (Please fill in letters and/or numbers - max. 8 max. 3 digits per line with 2nd letter only)
 AREA 1
 AREA 2
 AREA 3

145/30 (Please fill in letters and/or numbers - max. 10/12/14 per line with 2nd letter only. 5/10/14 per line with 2nd letter only)
 AREA 1
 AREA 2
 AREA 3

DL size (Please fill in letters and/or numbers - max. 6 digits per line)
 AREA 1
 AREA 2

Key head engraving (please, numbers)

Description of consecutive or sequenced marking

ABUS
 Padlock Engraving Form
 72 Aluminum Padlock Engraving

LOCK size	30	40	50
Standard letter size	2,5	3,0	3,5
DL letter size	4,5	5,5	6,5

No. 71
 No. 72

per letter LOCK size: 0,50 €
 per area: 0,50 €
 total engraving: 0,50 €

Per engraving process:
 AREA 1
 AREA 2
 AREA 3
 AREA 4

Standard letter size (please fill in letters and/or numbers - max. 11 digits per line)
 AREA 1
 AREA 2
 AREA 3
 AREA 4

OR
 DL size (please fill in letters and/or numbers - max. 6 digits per line)
 AREA 1
 AREA 2

Key head engraving (please, numbers)

Description of consecutive or sequenced marking

Maletín de montaje ABUS para el autoensamblaje de cilindros

Caixa de montagem ABUS para automontagem de cilindros



Kit montaje llaves de cilindros ABUS Plus



Kit montaje 24RK & 34 & 72



Kit de fijación Serie 85



Kit servicio Serie 83



Security Tech Germany

Una marca de seguridad mundial
Uma marca de segurança mundial

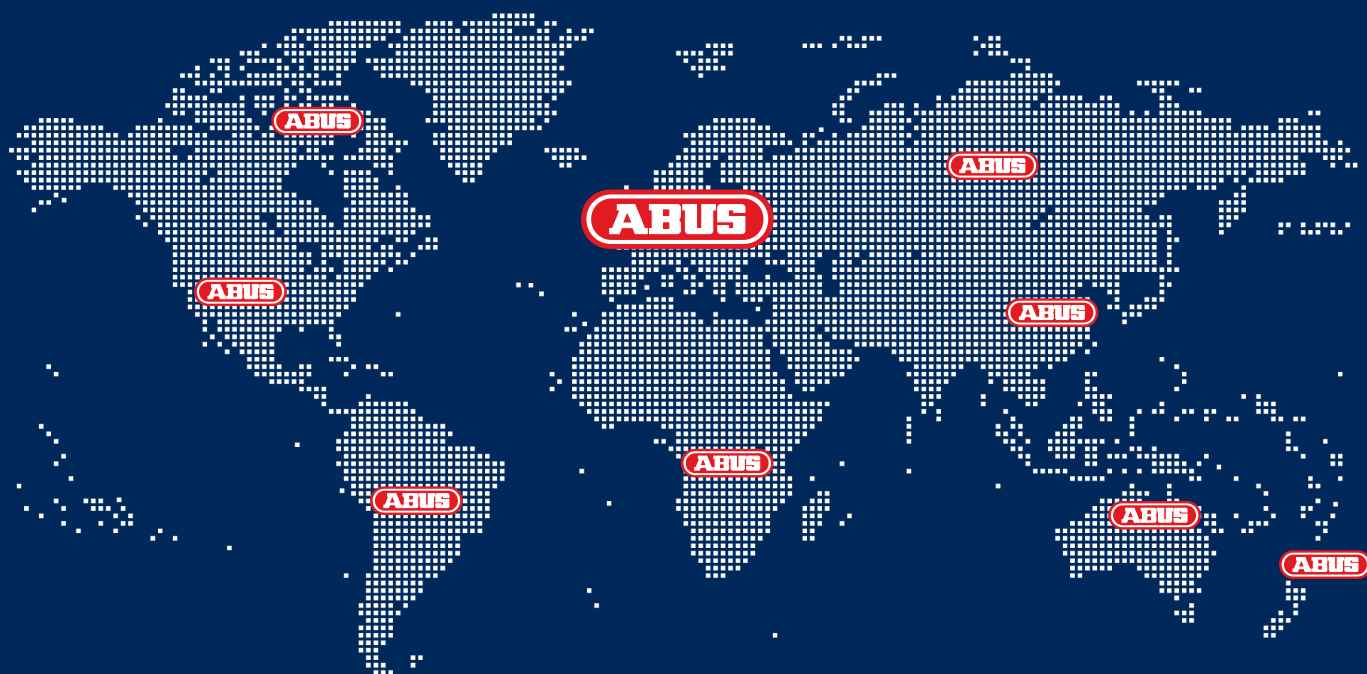

Índice

Producto Produtos	Página Página	Producto Produtos	Página Página	Producto Produtos	Página Página
0-9		125	131	A	
6KS	142	130	131	AC4100	276
8KS	142	131 GateSec	138	AC4223	274
9KS Loop	143	138 GateSec	138	AC5023	275
10KS	143	140	132	AC6124	275
12KS Loop	144	144	109-110	AC7023	273
20	39	145	106-108	AC7124	273
23	44	146	113	AC7224	274
24	42	146TSA	113	AC7303	272
24IB	43	147TSA	112	AC7436	272
24RK	42	148TSA	111	AFS625	372
25	41	155	103-104	ASP17	214
26	40	158	99	ASS BB	296
34CS	36	158CS	99	ASS HF	297
37/55	19	158KC	100	ASS PZ	295
37/60	18	160	101	ASS SF	298
37ST	20	165	105	B	
37RK/55	19	180IB	98	BA	340-341
37RK/60	18	190CS/60	97	B8	299
37RK/70	17	200	136	Blindzylinder TI	199
37RK/80	16	215/100	137	B0	341
41	47	234	117	BS uni	300
54TI	59-60	235Z	118	C	
55	76	300	135	C503-526	169
56/50	37	465Z	119	C553-565	170
64TI	57-58	645TI Baby Lock	95	CFA3000	348
65	74-75	728	125	CFF3000	353
65CS	74-75	729	125	CFT3000	351
70	80-81	727	124	CSS3000	352
70AL	86	737	124	Cobra	141
70IB	80-81	767	123	COWM300	370
72	84-85, 153-154	777	123	D	
72 Love Lock	92	787	122	D6PS	187
72IB	84-85	787BIG	121	DF88	320
72LL/40	93	797	122	DFS95	317
74	151-152	1200	242-244	DI141	129
75	71-72	1850	141	DI142	130
75IB	73	2110	231	DS	300
76	148-150	2130	230	DTS2814 + DTS2814 rec	240
78	102	2160	242	DTS3214 + DTS3214 rec	240
80TI	55-56	2200	241, 243-244	DTS3218 + DTS3218 rec	239
82	68	2300	241, 243-244	E	
82TI	52	2501	114	E50	191-193
83/45	31	2502	114	E60	188-190
83/50	30	2503	114	EFS65	282
83/55	27	2510	334	ET50	291
83/60	26	2520	335	ET60	291
83/80	26	3010	332	ET70	292
83AL	32-33	3030	333	ET75	292
83CS/50	30	7010A	223	ET80	293
83CS/55	27	7010	224	ET85	293
83TIIB	34	7025	222	E201	161
83WP	28	7025A	221	E202	162
83WPCS	28	7030	220	E203	163
83WPIB	29	7035	219	E218-233	164
84IB	79	7510	229	F	
85	69-70	7525	228	FAS97	319
85WY	69-70	7530	227	FAS101	318
86TI	61	7535	226	FCA3000	350
88	67			FG110	331
90RK/50TI	54			FG200	330
92	66			FG210	329
96	238			FG300	328
96TI	53			FG300A	327
98TI	51			FGI	342
100	134			F0400A	308
110	133			F0400N	309
115	135			F0500N	307

Índice

Producto Produtos	Página Página	Producto Produtos	Página Página	Producto Produtos	Página Página
FOS550	304	JC8660 JULIE	378	RS306-314	268
FOS550A	303	JC8710 KIM	390	RWM50	369
FOS650	306	JC8720 ROBBIE	390	RWM100	369
FOS650A	305	JC8740 PIA	391	RWM150	368
FPR217	322-323	JC9100 ERIC	379	RWM165	367
FSA3550	349	JC9203 HENRY	388	RWM250	365
FTR38	312	JC9210 TIM	387	RWM450 Funk	364
FTR42	312	JC9308 LOU	388	RSZ5	266
FTR70	311	JC9330 FINN	387	S	
FTR90	311	K		Safety Redbox™	173
FTS88	316	KFG eckig, square, carré	255	SBE	287
FTS96	315	KFG rund, round, rond	256	SBH	289
FTS96A	314	KKT512	250	SBK	288
FTS16	326	KKT512 FS	254	SBT	290
FTS106	313	KKZ5700	248	Schlüsselrohlinge, Key Blanks, Ébauches	399-404
FTS206	310	KKZ5700 FS	252	Silver Rock 5	63-64
FTS3002	325	KLN314	263	SK66	237
FTS3003	324	KLN314 ZS	261	SK69	238
G		KLS114	260	SK78	236
GS20	345	KLS114 ZS	258	SK79	236
GS40	344	KLT512	249	SK89	235
GS60	344	KLT512 FS	253	SK99	235
GWM100ME	370	KLZ5714 eckig, square, carré	245	SL Bags	175
H		KLZ5714 rund, round, rond	246-247	SR30	232
H701-H712 + H751-H752	155	KLZ5714 FS	251	SRG92	265
HLN414	262	L		SRG92 ZS	264
H770	156	LD1118	373	SSB400	286
HLN414 ZS	261	LockPoint	176-177	SSK	289
HLS214	259	M		SW1	338
HLS214 ZS	257	Magnetolink 8000	371	SW2	339
HLT612	249	Mauerabdeckblech PR	215	SW10	336
HLZS814 eckig, square, carré	245	Mauerlochabdeckung PR	215	SW20	337
HLZS814 rund, round, rond	246-247	MT90	294	T	
I		N		T65AL	87-88
IM100	340	NBS	299	T65AL myLove	94
J		P		T84MB	77-78
JC1100A DANNI	380	P110-550	165	T100/T150	174
JC1200A JONAS	380	P600	166	TAS82	231
JC1300 JANITA	379	P603	168	TAS102	234
JC1430 NOAH	394	P606	167	TAS112	233
JC2100A GRETA	393	P616	171	Tele-Z	321
JC3100A DENNY	392	P625	172	Test-Spray RM	371
JC3400A TOBI	391	PA1014/PA1018N	211	THZ90	278
JC3500 JANNIC	392	PPDF16000	357	Tl12	194-195
JC3624 PETER	393	PPDF18000	356	Tl14	196-198
JC4100A SINA	382	PPIC32020	354	TK10	283
JC4200A LIA	383	PPIC32520	361	TKB10	284
JC4300A MARA	384	PPIC34520	355	TKZ20	281
JC4400 LENNY	382	PPIC35520	360	TKZ40	280
JC4500 MARC	381	PPIC36520	359	TKZ70	279
JC4600 NINA	389	PR1400	209, 212	TS40AL	276
JC4700 KAY	389	PR1500	208, 212	TSS550	217-218
JC4800 ISA	395	PR2600	207, 212, 213	TVAC14000A	358
JC4900 JULIAN	383	PR2700	205-206, 212, 213	U	
JC5100A NESSA	386	PR2800	203-204, 212, 213	Unterlage 7000	225
JC5200A MILLIE	385	PSB2700	212	Unterlage PR	212
JC6100A LEIF	385	PV1820	211	V	
JC6200 LUCA	384	PWA2700	215	V303-V313	159
JC6324 ZOE	394	PZS70	225	V423-V426	158
JC6412 MIKE	396	R		V442-V448	157
JC6416 LARA	396	RH410-414	269	V500	160
JC6464 LUKE	395	RHZS	267	W	
JC6602 MIMI	381	RM40 Li Funk	366	WSB70	225
JC7100 NINO	386	RR	285	WST	290
JC8230 TOM	377	RS106-114	270	X	
JC8630 LORI	378	RS87	343	XP20S	181-186
JC8650 LILY	377	RS97	343		